

# Astoria®

Think espresso

## Core600

AL  
AEP  
SAE  
DISPLAY

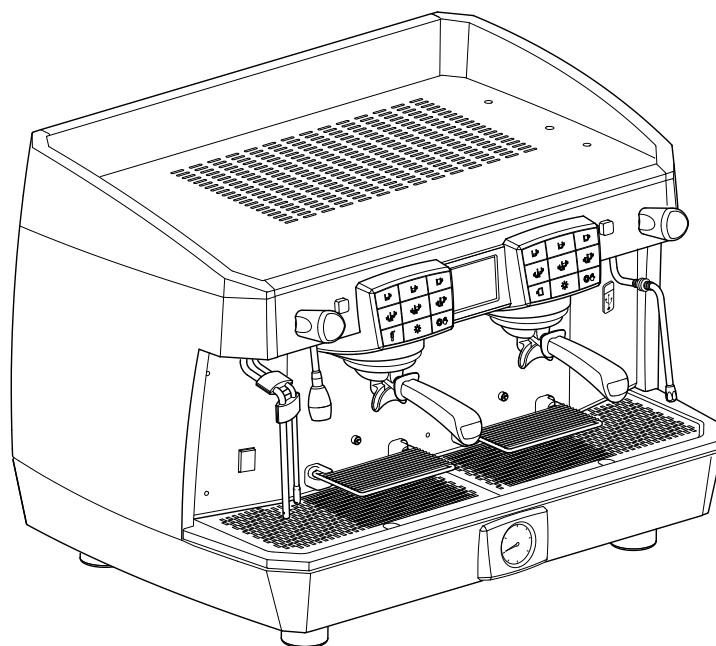

**IT** **MACCHINA PER CAFFÈ ESPRESSO**

Manuale d'uso e manutenzione. Istruzioni per l'utente.  
ISTRUZIONI ORIGINALI

**EN** **ESPRESSO COFFEE MACHINE**

Use and maintenance manual. Instructions for the user.

**FR** **MACHINE A CAFÉ ESPRESSO**

Manuel d'utilisation et d'entretien. Mode d'emploi.

**DE** **ESPRESSO-KAFFEEMASCHINE**

Bedienungs- und wartungsanleitung. Anweisungen für den Benutzer.

**ES** **MÁQUINA PARA CAFÉ EXPRESO**

Manual de uso y mantenimiento. Instrucciones para el usuario.

**PT** **MÁQUINA DE CAFÉ EXPRESSO**

Manual de uso e de manutenção. Instruções para o utilizador.

**RU** **МАШИНА ДЛЯ ПРИГОТОВЛЕНИЯ КОФЕ ЭСПРЕССО**  
инструкции для пользователя.



ITALIANO

ENGLISH

FRANÇAIS

DEUTSCH

ESPAÑOL

PORTUGUÊS

РУССКИЙ

**IMPORTANTE:** Leggere attentamente prima dell'uso. Conservare per future consultazioni

**IMPORTANT:** Read carefully before use. Store for future reference

**IMPORTANT :** Lire attentivement ce manuel avant toute utilisation de la machine - Le conserver pour toute référence ultérieure

**WICHTIG:** Vor der Verwendung aufmerksam lesen. Zum späteren Nachschlagen aufbewahren

**IMPORTANTE:** Leer detenidamente antes del uso. Guardar para consultas futuras

**IMPORTANTE:** Leia com muita atenção antes de utilizar. Conserve para consultas futuras

**ВАЖНО:** Внимательно ознакомьтесь с инструкцией перед использованием кофемашины - Сохраните инструкцию для последующих консультаций

**Diritti sui contenuti** È vietata la riproduzione integrale o parziale e la diffusione dei contenuti nel presente documento senza la preventiva autorizzazione scritta del Costruttore. Il Logo aziendale è di proprietà del Costruttore della Macchina.

**Content rights** The partial reproduction and dissemination of the contents in this document without the prior written consent of the Manufacturer is forbidden. The Company logo is owned by the Manufacturer of the Machine.

**Droits sur les contenus** La reproduction intégrale ou partielle et la diffusion des contenus de ce document sont interdites sans l'autorisation écrite préalable du fabricant. Le logo de la société est la propriété du fabricant de la machine.

**Rechte an den Inhalten** Die Vervielfältigung, ganz oder auszugsweise, sowie die Verbreitung der Inhalte dieses Dokuments ohne die vorherige schriftliche Genehmigung des Herstellers ist untersagt. Das Unternehmenslogo ist Eigentum des Maschinenherstellers.

**Derechos de contenidos** Se prohíbe la reproducción total o, parcial, y la difusión de los contenidos de este documento sin previa autorización escrita del Fabricante. El Logotipo de la empresa es de propiedad del Fabricante de la Máquina.

**Direitos sobre os conteúdos** Proibida a reprodução integral ou parcial e a publicação dos conteúdos deste documento sem a autorização prévia por escrito do Fabricante. O Logotipo da empresa é de propriedade do Fabricante da Máquina.

**Авторские права** Запрещено полное или частичное воспроизведение либо распространение содержания данного документа без предварительного письменного разрешения Изготовителя. Логотип компании принадлежит Изготовителю кофемашины.

## I. PRECAUZIONI DI SICUREZZA

### I.I. LIVELLO DI FORMAZIONE E INFORMAZIONE RICHIESTO ALL'UTENTE

L'Utente:

- è la persona incaricata a far funzionare la macchina e ad effettuare le ordinarie operazioni di pulizia indicate in questo manuale.
- deve essere adeguatamente formato e informato sul funzionamento e sui rischi residui presenti durante il funzionamento della macchina.
- deve essere in grado di agire in conformità alle norme che regolano i principi dell'igiene alimentare in vigore nel paese d'utilizzo della macchina stessa.

** La manomissione non autorizzata di qualsiasi parte della macchina fa decadere la garanzia e la responsabilità del costruttore in caso di guasti della macchina e infortuni dell'utente.**

### I.II. INSTALLAZIONE

Le operazioni di installazione vanno eseguite sempre ed in via esclusiva dal Tecnico ed in conformità alle norme di sicurezza e salute vigenti.

### I.III. FUNZIONAMENTO

Pur essendo stati adottati sulla macchina tutti quei dispositivi antinfortunistici al fine di eliminare i possibili rischi d'uso dell'Utente, questa presenta alcuni rischi residui.

Questi rischi residui così denominati sono relativi a parti della macchina che possono rappresentare pericolo per l'Utente qualora:

- ne faccia un uso scorretto;
- commetta un errore di valutazione;

- disattivi le sicurezze installate eludendo le prescrizioni contenute nel presente Manuale.

La macchina inoltre è dotata di opportune segnalazioni poste sulle zone a rischio residuo che devono essere scrupolosamente osservate.

È necessario far attenzione ai rischi residui, elencati in seguito, presenti durante il funzionamento e l'utilizzo della macchina, che non possono essere eliminati.

È vietato:

- utilizzare la macchina in condizioni psicofisiche alterate; sotto l'influenza di droghe, alcool, psicofarmaci, ecc;
- l'utilizzo della macchina in atmosfera a rischio d'incendio;
- L'utilizzo della macchina in atmosfera esplosiva, aggressiva o ad alta concentrazione di polveri o sostanze oleose in sospensione nell'aria.



### PERICOLO ELETTRICO

L'uso di un'apparecchiatura elettrica deve sottostare alle norme comportamentali di sicurezza:

- non toccare l'apparecchio quando si hanno mani o piedi bagnati o umidi;
- non usare l'apparecchio a piedi nudi;
- non utilizzare prolunghe;
- non utilizzare in locali adibiti a doccia o bagno;
- non tirare il cavo d'alimentazione per scollegare l'apparecchio;
- il cavo d'alimentazione dell'apparecchio non deve essere sostituito dall'utente. In caso di danneggiamento del cavo, spegnere la macchina e rivolgersi esclusivamente al Tecnico;
- non lasciare esposto l'apparecchio ad agenti atmosferici (pioggia, sole, ecc...);
- non accedere all'interno della macchina;
- non effettuare versamenti di liquidi sulla macchina;

- non permettere che il cavo elettrico possa essere schiacciato e/o possa entrare in contatto con superfici taglienti;
- non permettere che l'apparecchio sia utilizzato da persone non istruite sul suo utilizzo.



### PERICOLO ALTA TEMPERATURA

Alcune parti della macchina possono raggiungere alte temperature e possono provocare ustioni, per cui devono essere prese le presenti precauzioni:

- evitare il contatto con il gruppo erogazione, il riscaldatore portafiltro e le lance acqua, vapore e autosteamer;
- non dirigere il vapore, l'acqua calda o il latte in direzione delle mani o altre parti del corpo.



L'apparecchio può essere utilizzato da persone (inclusi bambini di età inferiore a 8 anni) con ridotte capacità fisiche, sensoriali o mentali, o prive di esperienza o della necessaria conoscenza, purché sotto sorveglianza, oppure dopo che le stesse abbiano ricevuto istruzioni relative all'uso sicuro dell'apparecchio e alla comprensione dei pericoli ad esso inerenti. I bambini devono essere sorvegliati per sincerarsi che non giochino con l'apparecchio.

L'Utente ha il dovere d'informare tempestivamente il Tecnico qualora riscontrasse difetti e/o mal funzionamenti della macchina, dei sistemi di protezione antinfortunistica nonché di qualsiasi situazione di pericolo di cui venga a conoscenza.

In caso di anomalie dell'impianto gas (se presente) richiedere l'intervento del Tecnico. L'impianto gas (se presente) deve essere disattivato nei lunghi periodi di inattività della macchina (notte o chiusura del locale).

È severamente vietato apportare modifiche di qualunque genere ed entità alla macchina e alle sue funzioni, nonché al presente documento.

## I.IV. MANUTENZIONE E PULIZIA

È necessario far attenzione ai seguenti rischi residui presenti durante la manutenzione e la pulizia della macchina, che non possono essere eliminati.

È vietato lavare la macchina con benzina e/o solventi di qualsiasi natura.



### PERICOLO ELETTRICO

Le operazioni di manutenzione e pulizia devono sottostare alle norme comportamentali di sicurezza:

- durante le operazioni di pulizia la macchina deve essere spenta e si deve essere sicuri che tutti i componenti siano a temperatura ambiente.
- non immergere la macchina nell'acqua;
- non effettuare versamenti di liquidi sulla macchina né utilizzare getti d'acqua per la pulizia;
- non permettere che le operazioni di manutenzione e di pulizia siano effettuate da bambini o persone non adeguatamente istruite;
- non rimuovere le protezioni e/o parti della carrozzeria;
- non accedere all'interno della macchina;
- non effettuare operazioni di manutenzione e di pulizia diverse da quanto indicato nel presente Manuale.



### PERICOLO ALTA TEMPERATURA

Durante le operazioni di pulizia fare attenzione ad alcune parti della macchina che possono raggiungere alte temperature:

- evitare il contatto con il gruppo erogazione e le lance acqua e vapore;
- non dirigere mai verso le mani o le altre parti del corpo i terminali di erogazione vapore, acqua calda o latte.



E' compito del Tecnico informare l'Utente sulle modalità di collaudo periodico delle attrezzature in pressione e dei dispositivi di sicurezza in accordo alla normativa vigente nel paese di installazione.

Far eseguire al Tecnico la manutenzione periodica e il controllo di tutti i dispositivi di sicurezza.

## I.V. CARATTERISTICHE DEL DPI

Nelle fasi di manutenzione e pulizia della macchina è necessario utilizzare i seguenti DPI:

### Guanti



Per la protezione dell'utente da tutte le parti della macchina ad alta temperatura e a contatto con gli alimenti (portafiltri, filtri, ecc.).



Effettuare solo le operazioni di manutenzione e di pulizia indicate in questo manuale.

Solo un Tecnico specializzato ed autorizzato può eseguire operazioni di manutenzione e pulizia non indicate in questo documento.

Tutte le operazioni di manutenzione devono essere effettuate previo:

- distacco dell'alimentazione elettrica;
- chiusura dell'alimentazione idraulica;
- chiusura dell'impianto di alimentazione del gas;
- dopo il completo raffreddamento della macchina.

In caso di mancata risoluzione del mal funzionamento, spegnere la macchina e richiedere l'intervento del Tecnico. Non tentare nessun intervento di riparazione.

Le disincrostazioni dell'apparecchiatura vanno eseguite dal Tecnico in modo che tali operazioni non comportino rilasci di materiali nocivi per l'uso alimentare.

## I.VI. SITUAZIONI DI EMERGENZA

Nel caso si verifichi una situazione di emergenza causata da un guasto della macchina, adottare le misure previste dal piano di emergenza del locale e comunque procedere immediatamente all'effettuazione delle azioni in base al tipo di problema.

### INCENDIO PER CORTO CIRCUITO

In caso di incendio causato da un guasto dell'impianto elettrico della macchina, adottare i seguenti comportamenti:

- Scollegare elettricamente la macchina tramite l'interruttore generale;
- Chiamare i Vigili del fuoco;
- Far allontanare le persone dal locale;
- Spegnere le fiamme utilizzando un estintore a CO<sub>2</sub>.

### FUGA DI GAS

Nel caso si individui una perdita di gas causata da un guasto dell'impianto della macchina, adottare i seguenti comportamenti:

- Interrompere l'erogazione di gas chiudendo il rubinetto a monte della macchina;
- Far allontanare le persone dal locale;
- Ventilare il locale;
- Chiamare il Tecnico che ha installato la macchina;
- In caso di necessità chiamare i Vigili del fuoco.

### INCENDIO PER FUGA DI GAS

In caso di incendio causato da un guasto dell'impianto gas della macchina, adottare i seguenti comportamenti:

- Interrompere l'erogazione di gas chiudendo il rubinetto a monte della macchina;
- Scollegare elettricamente la macchina tramite l'interruttore generale;
- Chiamare i Vigili del fuoco;
- Far allontanare le persone dal locale;
- Spegnere le fiamme utilizzando un estintore a CO<sub>2</sub>.

## Sommario generale

<b>1. INTRODUZIONE</b> .....	<b>7</b>	6.10.1 Versioni AL e AEP .....	21
1.1 Linea guida per la lettura del Manuale .....	7	6.10.2 Versioni SAE e DISPLAY.....	21
1.2 Conservazione del Manuale.....	7	6.10.3 Programmazione dello scaldatozze versione SAE .....	21
1.3 Metodologia di aggiornamento del Manuale.....	7	6.10.4 Programmazione dello scaldatozze versione DISPLAY .....	21
1.4 Destinatari .....	7	<b>6.11 Programmazione stand-by (SAE) .....</b>	<b>21</b>
1.5 Glossario e Pittogrammi.....	8	<b>6.12 Programmazione parametri macchina (DISPLAY) ..</b>	<b>22</b>
1.5.1 Glossario .....	8	6.12.1 Accesso al menù.....	22
1.5.2 Pittogrammi .....	8	6.12.2 Allarmi macchina.....	22
1.6 Garanzia.....	8	6.12.3 Temperatura dell'autosteamer.....	23
<b>2. IDENTIFICAZIONE DELLA MACCHINA</b> .....	<b>9</b>	6.12.4 Temperatura dello scaldatozze .....	23
2.1 Marca e designazione del modello.....	9	6.12.5 Pressione della caldaia .....	24
2.2 Descrizione generale.....	9	6.12.6 Risparmio energetico.....	24
2.3 Servizio assistenza clienti del costruttore .....	9	6.12.7 Conteggi.....	25
2.4 Destinazione d'uso .....	10	6.12.8 Datario.....	25
2.5 Illustrazione della macchina.....	11	6.12.9 Lingua .....	26
2.6 Pulsantiera AEP.....	12	6.12.10 Stand-by e programmazione della macchina.....	26
2.7 Pulsantiera SAE.....	12	<b>6.13 Risparmio energetico.....</b>	<b>26</b>
2.8 Display.....	12	<b>6.14 Informazioni software.....</b>	<b>26</b>
2.9 Dati e marcatura.....	13	<b>6.15 Consigli per ottenere un buon caffè .....</b>	<b>27</b>
<b>3. IMMAGAZZINAMENTO</b> .....	<b>14</b>	<b>7. MANUTENZIONE E PULIZIA .....</b>	<b>27</b>
<b>4. INSTALLAZIONE</b> .....	<b>14</b>	7.1 Precauzioni di sicurezza .....	27
<b>5. MESSA IN SERVIZIO</b> .....	<b>14</b>	7.2 Manutenzione periodica .....	27
<b>6. FUNZIONAMENTO</b> .....	<b>14</b>	7.3 Manutenzione dopo un breve periodo di inattività della macchina .....	27
6.1 Precauzioni di sicurezza .....	14	7.4 Malfunzionamenti e relativi rimedi.....	27
6.2 Emissioni.....	14	7.5 Operazioni di pulizia.....	30
6.3 Accensione e spegnimento.....	14	7.5.1 Istruzioni generali.....	30
6.3.1 Riscaldamento elettrico versione AL.....	14	7.5.2 Lavaggio del cappuccinatore .....	30
6.3.2 Riscaldamento elettrico versione AEP e SAE .....	14	7.5.3 Pulizia filtri e portafiltri.....	30
6.3.3 Riscaldamento elettrico versione DISPLAY .....	15	7.5.4 Lavaggio gruppo erogazione versione AEP.....	31
6.3.4 Riscaldamento a gas (dove presente il gas).....	15	7.5.5 Lavaggio gruppo erogazione versione SAE e DISPLAY .....	31
6.3.5 Riscaldamento elettrico + gas (dove presente il gas).....	15	7.5.6 Pulizia doccette gruppo, porta doccetta e portafiltro.....	31
6.3.6 Spegnimento della macchina .....	15	7.5.7 Pulizia della lancia vapore e autosteamer.....	32
6.4 Predisposizione della macchina .....	16	7.5.8 Pulizia griglie rialzo tazzine.....	32
6.4.1 Macinatura e dosatura del caffè.....	16	<b>8. PARTI DI RICAMBIO .....</b>	<b>32</b>
6.4.2 Accensione led .....	16	<b>9. MESSA FUORI SERVIZIO .....</b>	<b>32</b>
6.4.3 Griglie rialzo tazzine.....	16	<b>10. SMANTELLAMENTO .....</b>	<b>32</b>
6.5 Erogazione del caffè .....	17	<b>11. SMALTIMENTO.....</b>	<b>32</b>
6.5.1 Preparazione del portafiltro.....	17	11.1 Informazioni per lo smaltimento .....	32
6.5.2 Versione AL .....	17	11.2 Informazioni ambientali .....	32
6.5.3 Versione AEP .....	17		
6.5.4 Versione SAE e DISPLAY .....	17		
6.5.5 Programmazione erogazione caffè versioni SAE - DISPLAY... 18			
6.5.6 Visualizzazione delle informazioni a Display.....	18		
6.6 Erogazione vapore .....	18		
6.7 Erogazione acqua calda .....	19		
6.7.1 Versioni AL e AEP .....	19		
6.7.2 Versioni SAE e DISPLAY .....	19		
6.7.3 Programmazione acqua calda .....	19		
6.8 Autosteamer (opzionale) .....	20		
6.8.1 Consigli per l'utilizzo.....	20		
6.8.2 Erogazione .....	20		
6.9 Erogazione cappuccino (opzionale).....	20		
6.10 Scaldatozze .....	21		

## 1. INTRODUZIONE

Leggere attentamente in ogni sua parte il presente Manuale, prima d'utilizzare l'apparecchio, al fine d'ottimizzare le prestazioni della macchina ed operare in assoluta sicurezza.

La macchina per caffè espresso che avete acquistato è stata concepita e costruita con metodi e tecnologie innovative che assicurano qualità e affidabilità nel tempo.

Questo Manuale è la guida che Vi permetterà di conoscere i vantaggi acquisiti scegliendo il nostro marchio. Vi troverete notizie su come utilizzare nel modo ottimale le potenzialità della macchina, su come mantenerla efficiente e su come comportarsi in caso di difficoltà.



**Prima d'utilizzare la macchina leggere attentamente le istruzioni contenute nella presente pubblicazione e seguirne attentamente le indicazioni riportate. Conservare il presente manuale e tutte le pubblicazioni allegare in un luogo accessibile e protetto. Questo documento presuppone che negli impianti, ove sia stata installata la macchina, vengano osservate le vigenti norme di sicurezza e igiene del lavoro.**

Il Costruttore si assicura il diritto d'apportare eventuali migliorie e/o modifiche al prodotto. Si garantisce che il presente Manuale rispecchia lo stato della tecnica al momento della commercializzazione della macchina.

Cogliamo l'occasione per invitare la gentile clientela a segnalare eventuali proposte di miglioramento sia del prodotto sia del Manuale.

### 1.1 Linea guida per la lettura del Manuale

Il Manuale è stato suddiviso in capitoli autonomi. La sequenza dei capitoli risponde alla logica temporale della vita della macchina.

Per facilitare l'immediatezza della comprensione del testo, vengono usati termini, abbreviazioni e pittogrammi.

Il Manuale è costituito da una copertina, un indice e da una serie di capitoli. Ogni capitolo ha una sua numerazione progressiva. A piè pagina è presente il numero della pagina.

Nella pagina iniziale sono riportati i dati identificativi della macchina, nella pagina finale sono riportati la data e la revisione del Manuale Istruzioni.

#### Abbreviazioni

<b>Sez.</b>	=	Sezione
<b>Cap.</b>	=	Capitolo
<b>Par.</b>	=	Paragrafo
<b>Pag.</b>	=	Pagina
<b>Fig.</b>	=	Figura
<b>Tab.</b>	=	Tabella

#### Unità di misura

Le unità di misura presenti sono quelle previste dal Sistema Internazionale (SI).

## 1.2 Conservazione del Manuale

Il Manuale di Istruzioni va conservato con cura e deve accompagnare la macchina in tutti gli eventuali passaggi di proprietà che la medesima potrà avere nella sua vita.

La conservazione deve essere favorita maneggiandolo con cura, con le mani pulite e non depositandolo su superfici sporche. Non debbono essere asportate, strappate o arbitrariamente modificate delle parti.

Il Manuale va archiviato in un ambiente protetto da umidità e calore e nelle prossime vicinanze della macchina a cui si riferisce.

Il Costruttore, su richiesta dell'Utente, può fornire ulteriori copie del Manuale di Istruzioni della macchina.

## 1.3 Metodologia di aggiornamento del Manuale di Istruzioni

Il Costruttore si riserva il diritto di modificare e apportare migliorie alla macchina senza comunicarlo e senza aggiornare il Manuale già consegnato all'Utente.



**Se il Manuale dovesse diventare illeggibile o comunque di problematica consultazione, è fatto obbligo all'Utente di richiederne una nuova copia al Costruttore prima d'eseguire qualunque intervento sulla macchina.**

**È assolutamente proibito asportare o riscrivere parti del Manuale.**

**L'Utente è tenuto al corretto rispetto delle indicazioni contenute nel presente Manuale.**

**Per qualsiasi inconveniente che abbia a manifestarsi a seguito di un utilizzo scorretto di tali raccomandazioni, il Costruttore declina ogni responsabilità.**

**Questo manuale è disponibile anche sul sito web del costruttore riportato sulla copertina del manuale.**

## 1.4 Destinatari

Il Manuale in oggetto è rivolto all'Utente.

### Qualifica dei destinatari della macchina

La macchina è destinata ad un utilizzo professionale e non generalizzato, per cui il suo uso può essere affidato a figure qualificate, in particolare che:

- Abbiamo compiuto la maggiore età;
- Siano fisicamente e psichicamente idonee all'utilizzo della macchina;
- Siano capaci di capire ed interpretare il Manuale d'Istruzioni e le prescrizioni di sicurezza;
- Conoscano le procedure di sicurezza e la loro attuazione;
- Possiedano la capacità d'utilizzo della macchina;
- Abbiamo compreso le procedure d'utilizzo definite dal Costruttore della macchina.

## 1.5 Glossario e Pittogrammi

Nel presente paragrafo vengono elencati i termini non comuni o comunque con significato diverso dal comune.

Di seguito vengono spiegate le abbreviazioni utilizzate, ed il significato dei pittogrammi per indicare la qualifica operatore e lo stato della macchina, il loro impiego permette di fornire rapidamente ed in modo univoco le informazioni necessarie alla corretta utilizzazione della macchina in condizioni di sicurezza.

### 1.5.1 Glossario

#### Utente

Persona incaricata a far funzionare la macchina e ad effettuare le ordinarie operazioni di pulizia indicate in questo manuale.

#### Tecnico

Persona specializzata, appositamente addestrata ed abilitata ad effettuare secondo le norme vigenti le operazioni di: trasporto e movimentazione, immagazzinamento, installazione, messa in servizio, manutenzione, messa fuori servizio, smantellamento e smaltimento della macchina.

#### Pericolo

Una potenziale fonte di lesione o danno alla salute.

#### Zona pericolosa

Qualsiasi zona in prossimità di una macchina in cui la presenza di una persona costituisca un rischio per la sicurezza e la salute di detta persona.

#### Rischio

Combinazione della probabilità e della gravità di una lesione o di un danno per la salute che possano insorgere in una situazione pericolosa.

#### Riparo

Elemento della macchina utilizzato specificatamente per garantire la protezione tramite una barriera materiale.

#### Dispositivo di protezione individuale (DPI)

Attrezzatura indossata o tenuta dalla persona per la protezione della salute o della sicurezza.

#### Uso previsto

L'uso della macchina conformemente alle informazioni fornite nelle istruzioni per l'uso.

#### Qualifica dell'Utente

Livello minimo delle competenze che deve possedere l'operatore per svolgere l'operazione descritta.

#### Stato della macchina

Lo stato della macchina comprende la modalità di funzionamento e la condizione delle sicurezze presenti sulla macchina.

#### Rischio residuo

Rischi che permangono, malgrado siano state adottate le misure di protezione integrate nella progettazione della macchina e malgrado le protezioni e le misure di protezione complementari adottate.

### Componente di sicurezza:

- Destinato ad espletare una funzione di sicurezza;
- il cui guasto e/o mal funzionamento, mette a repentaglio la sicurezza delle persone.

### 1.5.2 Pittogrammi

Le descrizioni precedute da queste simboli contengono informazioni/prescrizioni molto importanti, particolarmente per quanto riguarda la sicurezza. Il mancato rispetto può comportare:

- pericoli per l'incolumità di chi opera sulla macchina;
- lesioni anche gravi dell'Utente (in alcuni casi addirittura la morte);
- perdita della garanzia contrattuale;
- declinazione delle responsabilità del Costruttore.



**Simbolo di PERICOLO GENERICO utilizzato in caso di pericolo di lesione grave permanente, che necessita di ricovero ospedaliero, nei casi estremi causa di morte.**



**Simbolo di PERICOLO ELETTRICO utilizzato in caso di pericolo di lesione grave permanente, che necessita di ricovero ospedaliero, nei casi estremi causa di morte.**



**Simbolo di PERICOLO ALTA TEMPERATURA utilizzato in caso di pericolo di lesione grave permanente, che necessita di ricovero ospedaliero, nei casi estremi causa di morte.**



**Simbolo di ATTENZIONE utilizzato in caso di pericolo di lesione non grave, ma che necessita di cura medica da parte di professionisti.**



**Simbolo di AVVERTENZA utilizzato in caso di pericolo di lesione non grave che può essere curata con misure di pronto soccorso o simili.**



**Simbolo di NOTA utilizzato per fornire importanti informazioni relative all'argomento trattato.**



**Simbolo di Obbligo d'utilizzo dei guanti di protezione, utilizzato in caso di pericolo di lesione grave permanente, che necessita di ricovero ospedaliero.**



**Simbolo di Obbligo di lettura della documentazione, utilizzato per sensibilizzare l'utente dell'importanza di tale azione per la sua sicurezza.**

## 1.6 Garanzia

La macchina è coperta da una garanzia di 12 mesi su tutti i componenti esclusi quelli elettrici ed elettronici nonché i pezzi d'usura.



## 2. IDENTIFICAZIONE DELLA MACCHINA

### 2.1 Marca e designazione del modello

L'identificazione della macchina e del modello sono riportati sulla TARGA DATI della macchina e nella DICHIARAZIONE DI CONFORMITÀ UE che accompagna la macchina.

### 2.2 Descrizione generale

La macchina oggetto del presente Manuale è costituita da componenti meccanici, elettrici ed elettronici la cui azione combinata consente di realizzare bevande a base di latte, caffè e acqua. Questo prodotto è costruito in conformità alle Direttive, ai Regolamenti e alle Norme Comunitarie indicate nella DICHIARAZIONE DI CONFORMITÀ UE che accompagna la macchina.

### 2.3 Servizio assistenza clienti del costruttore



ASTORIA MACCHINE PER CAFFÈ S.R.L.  
Via Condotti Bardini, 1  
31058 SUSEGANA (TV) - ITALY  
Tel. +39.0438.6615 - Fax +39.0438.60657  
E-mail: [service@astoria.com](mailto:service@astoria.com)  
Web-site: [www.astoria.com](http://www.astoria.com)

## 2.4 Destinazione d'uso

La macchina per caffè espresso è progettata per la preparazione professionale di bevande calde quali tè, cappuccini, caffè nelle varianti lungo, corto, espresso, ecc. L'apparecchio non è destinato ad uso domestico, ma solo ad uso professionale. La macchina può essere utilizzata in tutte le condizioni previste, contenute o descritte in questa documentazione; deve ritenersi pericolosa ogni altra condizione. La macchina deve essere installata in luoghi in cui l'accesso sia riservato a personale qualificato che abbia ricevuto un'adeguata formazione (Bar, Ristoranti, ecc.).

### Utilizzi permessi

Sono tutti quelli che rispettando le caratteristiche tecniche, le operazioni e gli impieghi descritti in questa documentazione e non mettono in pericolo l'incolumità dell'Utente o possano causare danni alla macchina o all'ambiente circostante.



**Tutti gli utilizzi non specificatamente indicati in questo Manuale sono vietati e devono essere espressamente autorizzati dal Costruttore.**

### Utilizzi previsti

La macchina è progettata esclusivamente per l'utilizzo professionale. L'uso di prodotti/materiali diversi da quelli specificati dal Costruttore, che possono creare danni alla macchina e situazioni di pericolo per l'operatore e/o le persone vicine alla Macchina, è considerato scorretto o improprio.

### Controindicazioni d'uso

La macchina non deve essere utilizzata:

- per utilizzi diversi da quelli esposti nel presente paragrafo, per usi diversi o non menzionati nel presente Manuale;
- con l'impiego di materiale diverso da quello indicato nel presente Manuale;
- con dispositivi di sicurezza esclusi o non funzionanti.

### Utilizzo errato della macchina

Il tipo di utilizzo e le prestazioni per cui è stata realizzata questa macchina impongono una serie di operazioni e di procedure che non possono essere cambiate se non preventivamente concordate con il Costruttore. Tutti i comportamenti permessi sono contenuti in questa documentazione, qualunque operazione non elencata e descritta in questa documentazione è da ritenersi non possibile e quindi pericolosa.

### Utilizzi non previsti

Gli unici utilizzi permessi sono descritti nel Manuale, ogni altro impiego è da ritenersi non possibile e quindi pericoloso.

## Sicurezze generali

L'Utente deve essere a conoscenza sui rischi d'infortunio, sui dispositivi predisposti per la sicurezza e sulle regole generali in tema di antinfortunistica prevista dalle direttive comunitarie e dalla legislazione del paese dove la macchina è installata.

L'Utente deve essere a conoscenza del funzionamento di tutti i dispositivi della macchina. Egli deve inoltre aver letto e ben compreso integralmente il presente Manuale. Gli interventi di manutenzione devono essere effettuati dal Tecnico dopo aver predisposto opportunamente la macchina. La manomissione o la sostituzione non autorizzata di una o più parti della macchina, l'adozione di accessori che ne modificano l'uso e l'impiego di materiali diversi da quelli consigliati nel presente Manuale, possono divenire causa di rischi d'infortunio.

## 2.5 Illustrazione della macchina

- |                                  |  |                            |
|----------------------------------|--|----------------------------|
| 1. Manopola vapore.              | 15. Lancia acqua calda.                          | 27. Filtro Cieco           |
| 2. Piano scaldatazze.            | 16. Commutatore accensione.                      | 28. Pressino               |
| 3. Manopola acqua calda.         | 17. Pulsante erogazione manuale.                 | 29. Spazzolino di pulizia  |
| 4. Gruppi a leva.                | 18. Pulsantiera.                                 | (*) Dispositivo opzionale. |
| 5. Livello ottico acqua caldaia. | 19. Display.                                     |                            |
| 6. Protezione antiscottatura.    | 20. Presa USB (solo per aggiornamenti software). |                            |
| 7. Lancia vapore.                | 21. Spia ON-OFF/livello caldaia/scaldatazze.     |                            |
| 8. Portafiltro.                  | 22. Griglia rialzo tazzina.                      |                            |
| 9. Piedino regolabile.           | 23. Interruttore accensione.                     |                            |
| 10. Manometro.                   | 24. Lancia autosteamer (*).                      |                            |
| 11. Finestra bruciatore gas (*). | 25. Illuminazione piano lavoro.                  |                            |
| 12. Sicurezza gas (*).           | 26. Illuminazione scaldatazze.                   |                            |
| 13. Pulsante accensione gas (*). |  |                            |
| 14. Griglia appoggia tazze.      |  |                            |



La presa USB (20) deve essere utilizzata solo con la chiave specifica in dotazione al Tecnico Manutentore. Non collegare la presa USB con dispositivi esterni (iPhone, iPad, PC, ecc.) perché potrebbero creare gravi problemi al software della macchina.

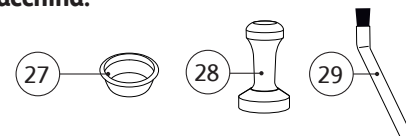

### Versione AL

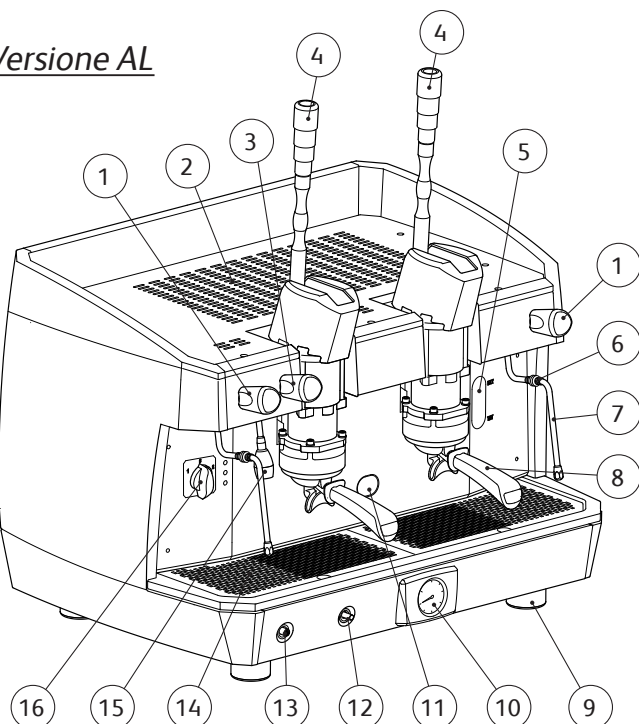

### Versione AEP

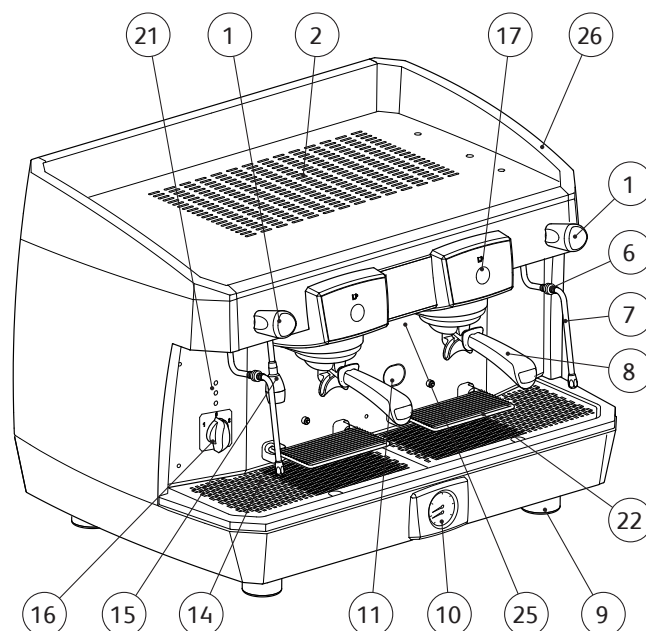

### Versione SAE

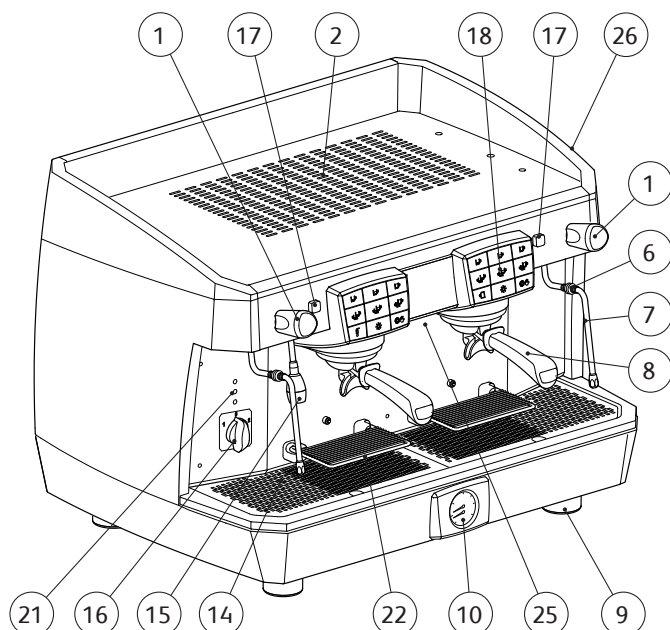

### Versione DISPLAY

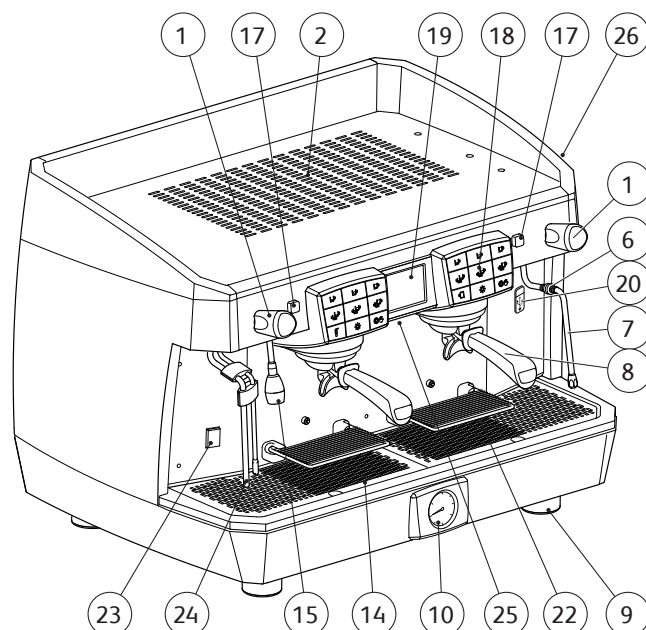

## 2.6 Pulsantiera AEP

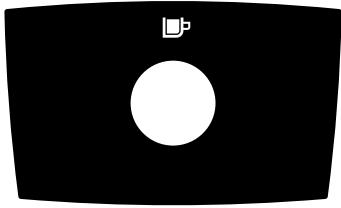

- 1 caffè espresso
- 1 caffè medio
- 1 caffè lungo
- 2 caffè espressi
- 2 caffè medi
- 2 caffè lunghi
- 1 - Illuminazione piano lavoro  
2 - Illuminazione scaldatasse
- Acqua calda
- Scaldatasse
- Stop / Programmazione  
Erogazione continua
- Autosteamer (opzionale)

## 2.7 Pulsantiera SAE

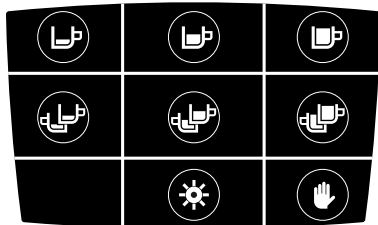

1GR - COMPATTA

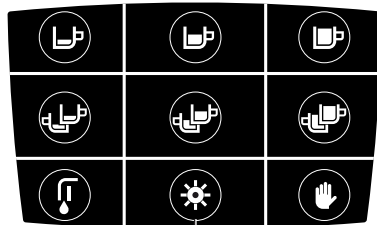

1

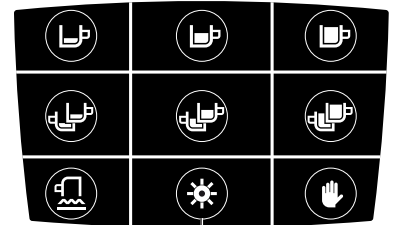

2

## 2.8 Display

The display interface is divided into several functional areas:

- Top Left:** Scaldatasse (1,20 bar) and Livello acqua in caldaia (3,00 bar).
- Top Right:** Data e ora (15:30, 19/12/2016).
- Middle Left:** Autosteamer (45°C) and Allarme (warning icon).
- Middle Right:** Pressione caldaia (1,20 bar), Pressione rete idrica (3,00 bar), and Data e ora (15:30, 19/02/2014).
- Bottom Left:** Allarmi macchina (warning icon), Conteggio lavoro (888), and Impostazione lingua (flag icon).
- Bottom Middle:** Temperatura autosteamer/scaldatasse, Pressione caldaia, and Stand-by e programmazione (power icon).
- Bottom Right:** Informazioni software (info icon) and Pagina display (Astoria logo).
- Other:** Risparmio energetico (leaf icon) and Datario macchina (clock icon).

Additional details include a 'Conteggio tempo di erogazione per ogni gruppo' (10 sec) and a 'Temperatura Autosteamer' (45°C) indicator.

## 2.9 Dati e marcatura

I dati tecnici della macchina sono riportati nella seguente tabella:

TABELLA DATI TECNICI		1GR	COMP	2GR	3GR	4GR
120 V	Potenza	2200 W	2900 W	3100 W	---	---
220-240 V		2700-3100 W	2900-3100 W	3100-4900 W	5100-6850 W	5800-6900 W
380-415 V						
Frequenza		50-60 Hz	50-60 Hz	50-60 Hz	50-60 Hz	50-60 Hz
Caldaia		5,2-6l	7l	9-10,6l	14,7-17,2l	20,4-23,8l
Taratura valvola di sicurezza	0,19 MPa (1,9 bar) +/- 0,015 MPa					
Pressione esercizio caldaia	0,08 - 0,14 MPa (0,8 - 1,4 bar)					
Pressione acqua d'alimentazione	0,15 - 0,6 MPa MAX (1,5 - 6 bar MAX)					
Pressione erogazione caffè	0,8 - 0,9 MPa (8 - 9 bar)					
Temperatura ambiente di lavoro	5 - 35°C 95° U.R.MAX					
Livello pressione acustica	< 70 dB					

Secondo la direttiva 2006/42/CE la macchina è contrassegnata con la sigla CE con cui il fabbricante dichiara, sotto la propria responsabilità, che la macchina è sicura per le persone e le cose.

Possono essere applicate marcature alternative a seconda dei mercati di destinazione in conformità alle normative di prodotto vigenti.

La targa dati con le opportune marcature sulla quale sono riportati i dati d'identificazione e i dati tecnici specifici dell'apparecchiatura, è affissa sotto la bacinella di scarico.

Qui sotto è riportato un esempio della targa dati.

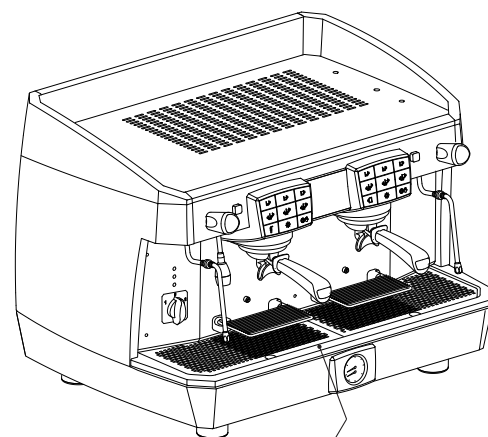
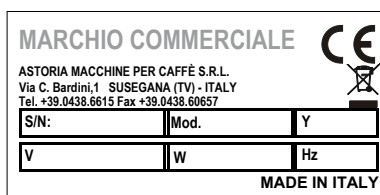

La targa dati è affissa sotto la bacinella di scarico

Per eventuali comunicazione con il Costruttore, segnalare sempre i seguenti dati:

- S/N - numero matricola macchina;
- Mod. - modello della macchina
- Y - data fabbricazione;

I dati dell'apparecchiatura sono visibili anche sull'etichetta posta sull'imballo della macchina.



**È vietato rimuovere o alterare la targa dati. In caso sia deteriorata o illeggibile, rivolgersi al Tecnico o al Costruttore.**

## 3. IMMAGAZZINAMENTO

L'immagazzinamento della macchina è effettuato dal Costruttore o dal Tecnico.

## 4. INSTALLAZIONE

L'installazione della macchina deve essere eseguita esclusivamente dal Tecnico.



Nel corso dell'installazione della macchina, il Tecnico deve effettuare le operazioni di rinnovo dell'acqua contenuta nei circuiti idraulici.



La base d'appoggio della macchina deve essere perfettamente in piano, non superare i 2° d'inclinazione e senza irregolarità.



L'impianto elettrico deve essere dotato di un dispositivo di protezione differenziale con intensità di corrente differenziale in conformità alle leggi e norme di sicurezza vigenti.

## 5. MESSA IN SERVIZIO

La messa in servizio della macchina deve essere effettuato esclusivamente dal Tecnico.

## 6. FUNZIONAMENTO

### 6.1 Precauzioni di sicurezza



Leggere attentamente le avvertenze riportate al capitolo "I. PRECAUZIONI DI SICUREZZA" a pagina 3.

### 6.2 Emissioni

#### Vibrazioni

In condizioni d'impiego conformi alle indicazioni di corretto utilizzo, fornite nel presente manuale, le eventuali vibrazioni rilevate non sono tali da far insorgere situazioni pericolose.

#### Emissioni sonore

Il livello di rumore emesso dalla macchina è mediamente inferiore agli 70 dB; quindi non c'è l'obbligo d'utilizzare dispositivi di protezione individuale per l'apparato uditivo. Qualora la macchina emetta rumori anomali è necessario avvertire il Tecnico.

#### Ambiente elettromagnetico

La macchina è realizzata per operare correttamente in un ambiente elettromagnetico di tipo industriale, rientrando nei limiti di Emissione ed Immunità previsti dalle Norme vigenti.

## 6.3 Accensione e spegnimento



Durante la fase di riscaldamento della macchina (circa 20 minuti), la valvola antidepressione rilascerà vapore per alcuni secondi fino alla chiusura della valvola stessa. Non mettere in funzione l'impianto gas con la caldaia vuota.



Nel caso in cui la macchina rimanga inattiva per più di 1 settimana, è necessario far effettuare dal Tecnico il ricambio del 100% dell'acqua contenuta nei circuiti idraulici.

### 6.3.1 Riscaldamento elettrico versione AL

Prima di accendere la macchina accertarsi che il livello dell'acqua in caldaia sia superiore a quello minimo indicato dal livello ottico (1).

In caso di mancanza d'acqua (prima installazione o dopo la manutenzione alla caldaia) è necessario effettuare un riempimento preventivo della caldaia, in modo da evitare un surriscaldamento della resistenza.

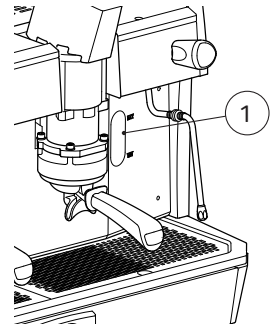

Procedere come segue:

#### Interruttore

- Aprire il rubinetto acqua della rete idrica;
- agendo sul carico manuale caricare acqua in caldaia fino al ripristino del livello ottimale;
- ruotare l'interruttore nella posizione "1" e attendere il completo riscaldamento della macchina.

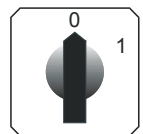

#### Commutatore

- Aprire il rubinetto acqua della rete idrica;
- ruotare il commutatore nella posizione "1" (alimentazione elettrica della pompa per il riempimento automatico della caldaia e dei servizi della macchina) e attendere il caricamento automatico dell'acqua in caldaia;
- ruotare il commutatore nella posizione "2" (alimentazione elettrica totale compresa la resistenza in caldaia) e attendere il completo riscaldamento della macchina.

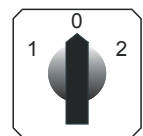

### 6.3.2 Riscaldamento elettrico versione AEP e SAE

Premere l'interruttore di accensione della macchina (2). Il lampeggio lento della spia (3) indica la fase di caricamento dell'acqua.

La spia accesa fissa indica il regolare livello dell'acqua in caldaia.

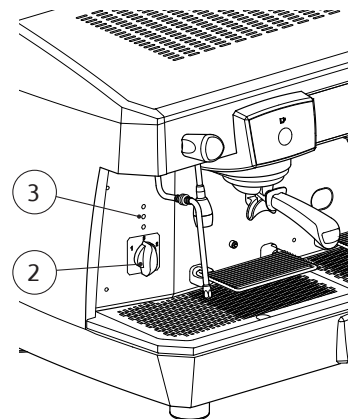

### 6.3.3 Riscaldamento elettrico versione DISPLAY

- Premere l'interruttore generale (2) della macchina;

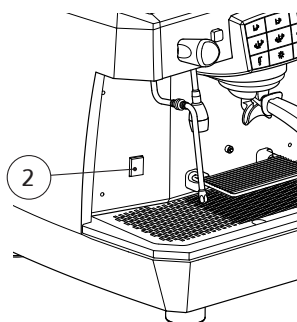

- rimanere in attesa qualche secondo per l'esecuzione dell'auto-test;



- attendere l'eventuale riempimento automatico di acqua in caldaia indicato a display;

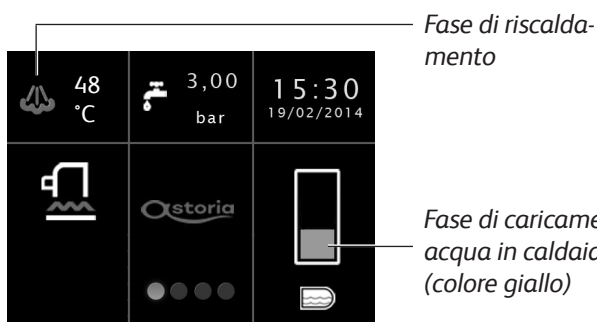

- attendere qualche istante fino a completo riscaldamento della macchina;

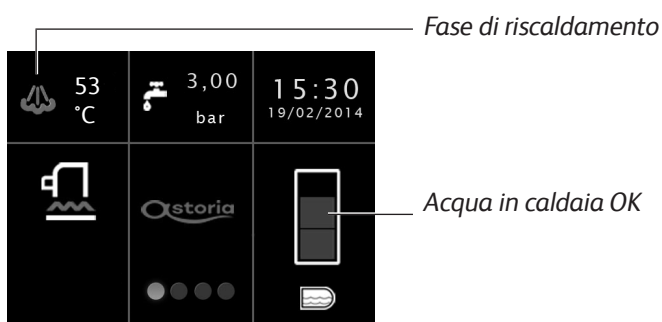

- in caso di intervento del time-out, sul display verrà segnalato un allarme lampeggiante di colore rosso.

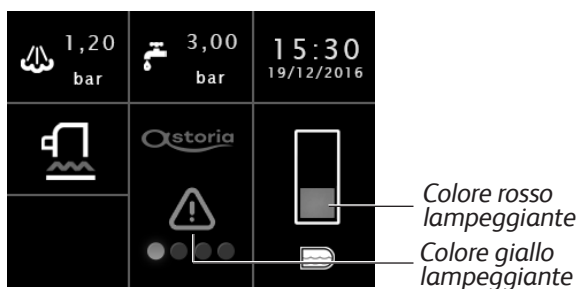

### 6.3.4 Riscaldamento a gas (dove presente l'impianto gas)

- Ruotare il commutatore (A) in posizione 1;
- aprire il rubinetto del gas (B) posto sulla rete;
- tenere premuto il pulsante (C) e, contemporaneamente, premere il pulsante di accensione (D). Una volta accesa la fiamma, tenere premuta per alcuni secondi la manopola (C), in modo da permettere il corretto intervento della termocoppia;
- verificare quindi attraverso la finestrella (E) l'avvenuta accensione della fiamma;
- attendere che la pressione di esercizio indicata sul manometro raggiunga il valore di lavoro di 0,1-0,12 MPa (1-1,2 bar);

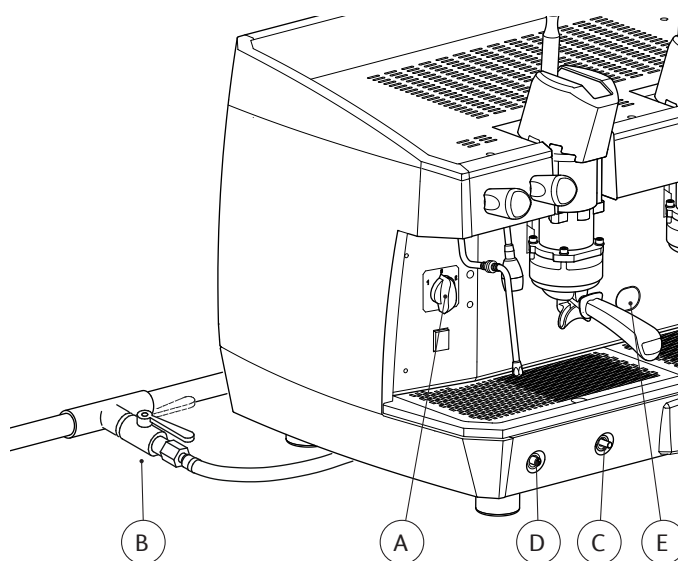

### 6.3.5 Riscaldamento elettrico + gas (dove presente l'impianto gas)

- Procedere come indicato al paragrafo precedente;
- dopo aver verificato l'accensione della fiamma, ruotare il commutatore (A) nella posizione 2. In questo modo viene alimentata la resistenza della caldaia e la pressione di esercizio sarà raggiunta in un tempo più breve;
- attendere che la pressione di esercizio indicata sul manometro raggiunga il valore di lavoro 0,1-0,12 MPa (1-1,2 bar).

### 6.3.6 Spegnimento della macchina

Spegnere la macchina agendo sull'interruttore o sul commutatore generale.

## 6.4 Predisposizione della macchina

### 6.4.1 Macinatura e dosatura del caffè

È importante disporre di un macinadosatore accanto alla macchina, col quale macinare il caffè da utilizzare quotidianamente.

La macinatura e la dosatura del caffè devono essere effettuate secondo quanto indicato dal costruttore del macinadosatore; sono inoltre da tener presenti i seguenti punti:

- per ottenere un buon espresso si consiglia di non conservare grandi scorte di caffè in grani. Rispettare comunque la data di scadenza indicata dal produttore;
- non macinare mai grandi volumi di caffè, si consiglia di predisporre la quantità contenuta nel dosatore ed utilizzarla possibilmente in giornata;
- non acquistare caffè già macinato in quanto esso deperisce rapidamente. Se necessario acquistarlo in piccole confezioni sottovuoto.

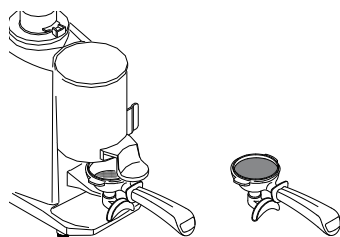

### 6.4.2 Accensione led

Per attivare o disattivare la luce del piano di lavoro o dello scaldatasse, premere il tasto ☀ della pulsantiera corrispondente.

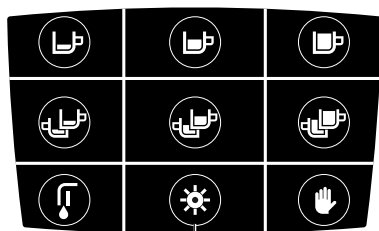

Led piano di lavoro

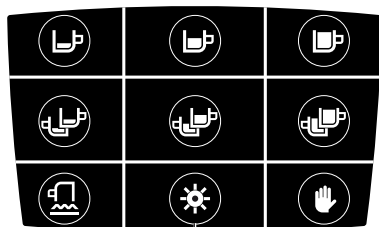

Led scaldatasse

### 6.4.3 Griglie rialzo tazze

Nel caso vi sia la necessità di utilizzare tazze di differenti altezze, è possibile servirsi delle apposite griglie a ribalta (22) di cui è provvista la macchina.

Per utilizzare la griglia, sganciarla dal fermo e ruotarla in posizione orizzontale.

Quando non è più necessaria, spingerla verso l'alto, fino al completo aggancio in sede.

Per la pulizia delle griglie consultare il paragrafo "7.5.1 Istruzioni generali" a pagina 30.

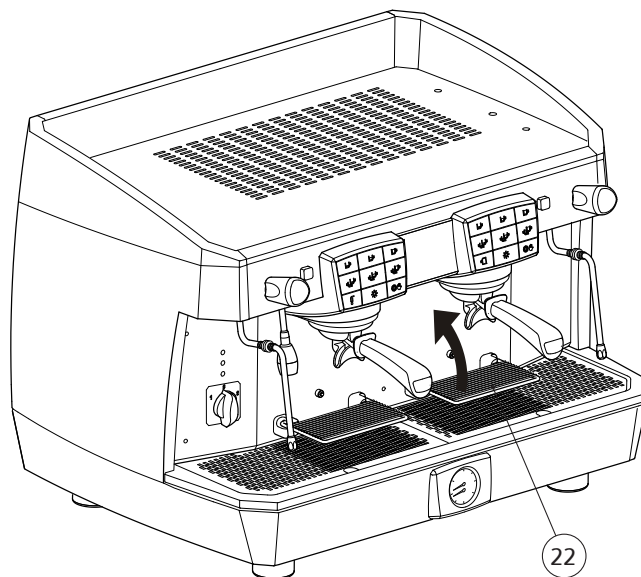



## 6.5 Erogazione del caffè

### 6.5.1 Preparazione del portafiltro



Prima di riempire il portafiltro, assicurarsi che questo sia vuoto e che il filtro sia pulito da eventuali residui di caffè precedenti.

- Riempire il filtro con una dose di caffè macinato (circa 6-7 gr.); seguire le modalità indicate dal costruttore del macinadosatore;
- comprimere il caffè con l'apposito pressino;
- pulire il bordo del filtro dal caffè macinato prima d'agganciare il portafiltro al gruppo erogatore;
- agganciare il portafiltro al gruppo senza chiuderlo troppo, per evitare una rapida usura della guarnizione.

### 6.5.2 Versione AL



Non effettuare mai le operazioni descritte senza la presenza di caffè nel filtro o senza portafiltro agganciato al gruppo erogatore: il rapido ritorno della leva verso l'alto può causare danni all'apparecchiatura, a cose e persone. Il tempo di erogazione dipende dalla macinatura e dalla quantità di caffè nel portafiltro.

- Posizionare la tazza sotto il beccuccio erogazione;

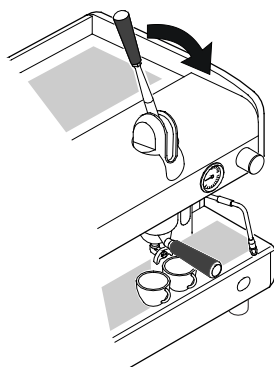

- tirare la leva verso il basso fino in fondo;

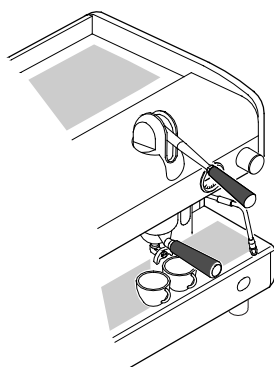

- attendere un breve tempo di preinfusione del caffè (3÷5 secondi);

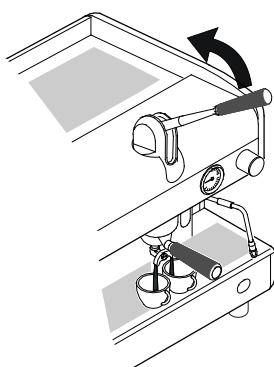

- alzare la leva finché non incontri una certa resistenza e poi lasciarla;

- attendere fino al termine dell'erogazione del caffè.

### 6.5.3 Versione AEP

- Posizionare la tazza sotto il beccuccio erogazione;
- premere l'interruttore di erogazione desiderato: si otterrà l'erogazione di caffè, che potrà essere bloccata tramite il medesimo interruttore al raggiungimento della quantità desiderata di caffè in tazza.

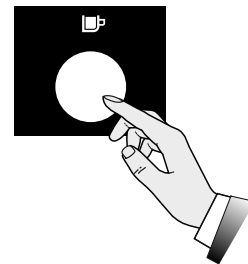



### 6.5.4 Versione SAE e DISPLAY



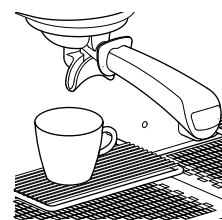

Durante l'erogazione del caffè, non togliere il portafiltro dal gruppo erogatore.

- Posizionare la tazza sotto il beccuccio erogazione;

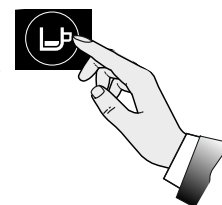

- premere il tasto dose desiderato, per esempio  e attendere l'effettuazione dell'erogazione di caffè (accensione del led);



- per bloccare in anticipo l'erogazione di caffè, premere il tasto  oppure il tasto  ;



- se abilitato, per effettuare l'erogazione continua di caffè, utilizzare il tasto  .



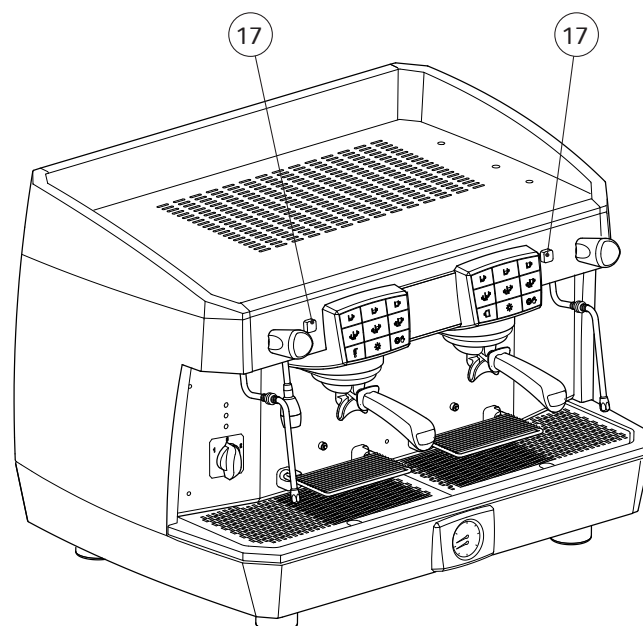

- in caso di anomalie o blocco della pulsantiera, utilizzare l'interruttore manuale (17).



### 6.5.5 Programmazione erogazione caffè versioni SAE - DISPLAY

**i** La programmazione di ogni dose deve essere effettuata con caffè macinato nuovo e non con fondi i caffè precedentemente utilizzati.

La macchina è già programmata dalla fabbrica. Qualora si desidera modificare le dosi del caffè, procedere come segue:

- Programmare prima sempre la pulsantiera destra. In questo modo si programmano automaticamente tutte le pulsantiere. Se è necessario, programmare successivamente le altre;
- posizionare la tazza sotto il beccuccio erogazione;
- premere il tasto  per almeno 5 secondi fino all'accensione di tutti i led dei tasti dose;
- premere il tasto dose desiderato, per esempio  ;
- per confermare la dose premere nuovamente il tasto  oppure il tasto  ;
- ripetere l'operazione per gli altri tasti dose;
- alla conclusione della programmazione premere il tasto  fino allo spegnimento di tutti i led della pulsantiera.

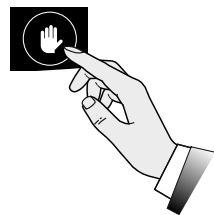
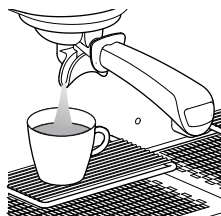
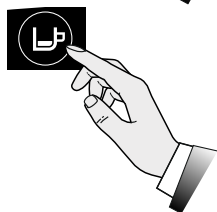
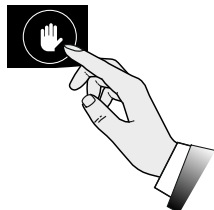
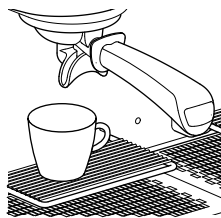

**i** Ora tutti i gruppi sono programmati come questo. Nel caso in cui si voglia una programmazione differente, per i gruppi che si trovano sulla sinistra, procedere con la programmazione singola dei gruppi, uno ad uno come appena illustrato.

### 6.5.6 Visualizzazione delle informazioni a Display

Durante l'erogazione, sul display sono visualizzate una serie di informazioni.

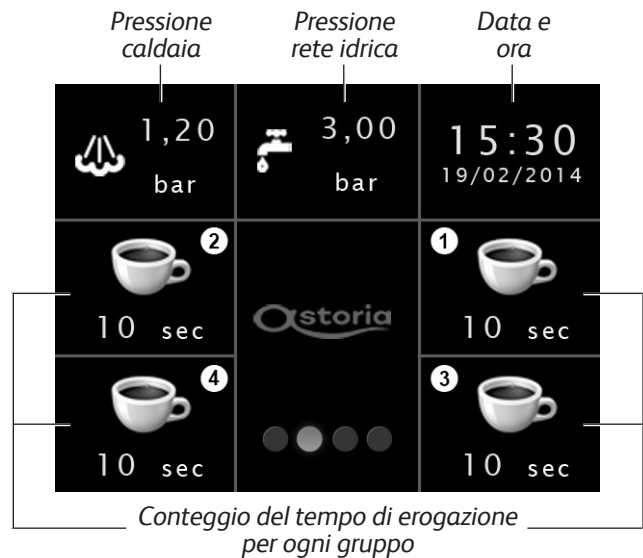

### 6.6 Erogazione vapore

**i** Manovrare con prudenza la lancia vapore tramite l'apposito gommino antiscottatura (1). Evitare di dirigere il vapore verso le mani o altre parti del corpo. Non toccare le lance vapore con le mani nude; utilizzare i DPI adeguati.

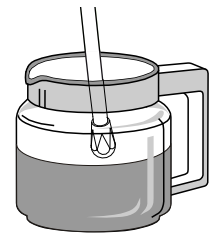

**i** L'utilizzo della lancia vapore deve essere sempre preceduto dall'operazione di spurgo della condensa per almeno 2 secondi.

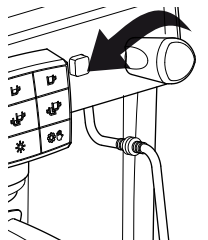

- Immergere la lancia vapore nel liquido da riscaldare;
- ruotare in senso antiorario la manopola del rubinetto;
- la fuoriuscita di vapore sarà proporzionale all'apertura del rubinetto;
- per terminare l'erogazione, ruotare in senso orario la manopola del rubinetto.

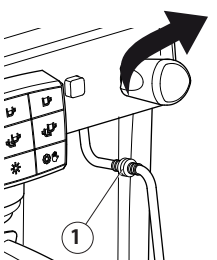

Per ottenere una schiumatura ottimale si consiglia di seguire queste semplici regole:

- riscaldare solamente la quantità di latte che si intende utilizzare, una volta riscaldato, esso dovrà essere versato interamente dal bricco e non riscaldato di nuovo;
- schiumare il latte partendo da una temperatura di circa 4°C.



**Per mantenere sempre in perfetta efficienza i terminali delle lance vapore, si consiglia di effettuare una breve erogazione a vuoto al termine di ogni utilizzo. Tenere costantemente puliti i terminali mediante un panno inumidito in acqua tiepida. Lasciare immersa la lancia vapore nel latte solamente per il tempo necessario al riscaldamento.**



**Non aprire il rubinetto vapore con la lancia vapore immersa nel latte e macchina spenta perché quest'ultima aspirerebbe il latte all'interno delle tubazioni.**

## 6.7 Erogazione acqua calda





**Pericolo di scottature. Evitare di dirigere l'acqua calda verso le mani o altre parti del corpo. Non toccare la lancia acqua calda con le mani nude; utilizzare i DPI adeguati.**

### 6.7.1 Versioni AL e AEP

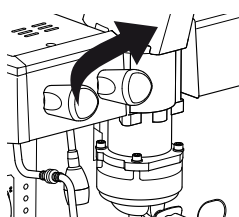
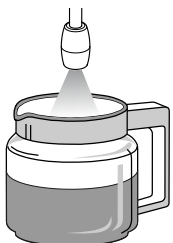
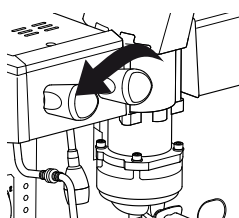
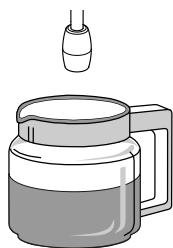
- Posizionare il bricco sotto la lancia acqua calda;
- ruotare in senso antiorario la manopola del rubinetto;
- la fuoriuscita dell'acqua calda sarà proporzionale all'apertura del rubinetto;
- per terminare l'erogazione, ruotare in senso orario la manopola del rubinetto.





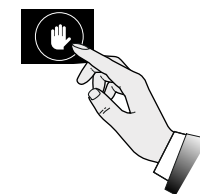
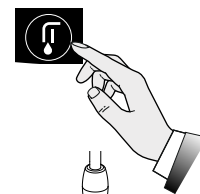

### 6.7.2 Versioni SAE e DISPLAY

- Posizionare il bricco sotto la lancia acqua calda;
- premere il tasto acqua  e attendere l'effettuazione dell'erogazione di acqua calda;
- per bloccare in anticipo l'erogazione, premere nuovamente il tasto erogazione acqua calda  o premere il tasto .



### 6.7.3 Programmazione acqua calda

La macchina è già programmata dalla fabbrica. Qualora si desideri modificare le dosi dell'acqua calda, procedere come segue:

- Posizionare il bricco sotto la lancia acqua calda;
- premere il tasto  per almeno 5 secondi fino all'accensione di tutti i led dei tasti dose;
- premere il tasto erogazione acqua calda  ;
- per confermare la dose premere nuovamente il tasto  ;
- alla conclusione della programmazione premere il tasto  fino allo spegnimento di tutti i led della pulsantiera.

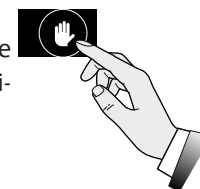
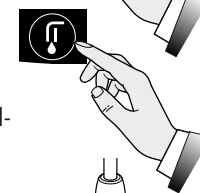
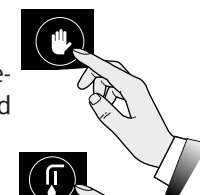

## 6.8 Autosteamer (opzionale)

### 6.8.1 Consigli per l'utilizzo

- Schiumare solamente la quantità di latte che si intende utilizzare, una volta riscaldato, il latte dovrà essere versato interamente dal bricco e non riscaldato di nuovo;
- l'autosteamer garantisce una precisione tra temperatura impostata e quella reale del latte di  $\pm 3^{\circ}\text{C}$ , solo partendo da latte ad una temperatura di  $4^{\circ}\text{C}$ ;
- poichè l'erogazione del vapore si arresta da sola al raggiungimento della temperatura del latte impostata, per evitare la fuoriuscita della schiuma di latte, occorre introdurre un volume di liquido non superiore ad 1/2 della capacità del bricco.
- utilizzare un contenitore dalla capacità appropriata alla quantità di latte che si vuole schiumare (consigliati 200 ml circa), e di forma cilindrica non conica (vedi disegno).





### 6.8.2 Erogazione



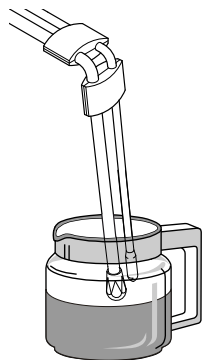

**Evitare di dirigere il vapore verso le mani o altre parti del corpo. Non toccare le lance vapore con le mani nude; utilizzare i DPI adeguati.**

- Immergere la lancia autosteamer nel latte;

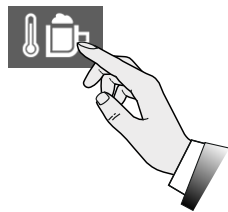

- selezionare il tasto ;



- attendere fino al completamento dell'erogazione. Il raggiungimento della temperatura programmata sarà indicato anche dalla modifica del tasto in ;



- per bloccare anticipatamente l'erogazione premere nuovamente il tasto .

Sul display sarà sempre visibile la temperatura della bevanda.



Temperatura Autosteamer

Selezionando il tasto  dopo il raggiungimento della temperatura programmata, sarà possibile effettuare una ulteriore erogazione di vapore per 10 secondi (funzione disponibile fino alla temperatura massima di  $80^{\circ}\text{C}$ ) oppure si può disattivare ripremendo il tasto prima di 10 secondi.



**Tenere costantemente puliti i terminali mediante un panno inumidito in acqua tiepida. Il latte può essere conservato in frigo per un tempo massimo di 3-4 giorni. Per mantenere sempre in perfetta efficienza i terminali della lancia dell'autosteamer, effettuare una breve erogazione a vuoto al termine di ogni utilizzo. Se programmato, dopo 5 minuti dall'ultimo utilizzo dell'autosteamer, vengono emessi 2 avvisi acustici e dopo qualche secondo la macchina effettua la pulizia automatica dell'autosteamer mediante 5 brevi erogazioni di vapore. Per modificare la temperatura dell'autosteamer, vedi il par. "6.12.3 Temperatura dell'autosteamer" a pagina 23.**

## 6.9 Erogazione cappuccino (opzionale)

- Inserire il tubo di aspirazione nel latte;
- posizionare il bricco sotto il beccuccio del cappuccinatore;
- aprire il rubinetto del vapore, al raggiungimento della quantità desiderata chiudere il rubinetto vapore;
- versare il latte schiumato nelle tazze con il caffè.



**Per ottenere un'erogazione di latte caldo senza schiuma, sollevare l'aletta del cappuccinatore verso l'alto.**

Per ottenere un risultato migliore si consiglia di non effettuare l'erogazione direttamente nella tazza del caffè, ma in un bricco e successivamente versare il latte schiumato nel caffè.

Si raccomanda di mantenere costantemente pulito il cappuccinatore secondo quanto descritto al paragrafo "7.5 Operazioni di pulizia" a pagina 30.

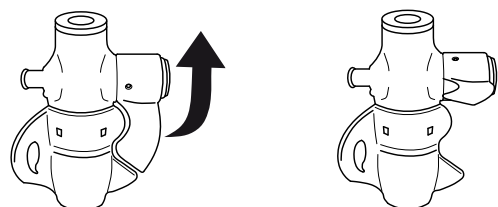
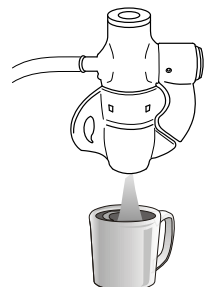

## 6.10 Scaldatazze



Per ragioni di sicurezza si consiglia di non mettere panni o altri oggetti sul piano dello scaldatazze per evitare il surriscaldamento della macchina.



**PERICOLO ALTA TEMPERATURA:** lo scaldatazze può raggiungere temperature che possono provocare ustioni. Prestare molta attenzione.

Riporre le tazzine su piano scaldatazze della macchina per caffè;

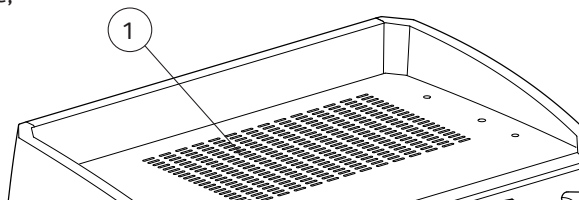

La temperatura dello scaldatazze può essere impostata in funzione delle esigenze personali. Di seguito viene descritta la procedura per attivare e regolare lo scaldatazze in funzione del modello in vostro possesso.

### 6.10.1 Versioni AL e AEP

Per utilizzare lo scaldatazze procedere come segue:

- Riporre le tazzine su piano scaldatazze della macchina per caffè;
- posizionare in ON l'interruttore dello scaldatazze.

Per regolare la temperatura dello scaldatazze procedere nel seguente modo:

- Togliere la griglia appoggia tazze e la vaschetta raccogli gocce;
- agire sul termostato (2), la temperatura sarà proporzionale al valore indicato sul termostato.

0	Disattivazione dello scaldatazze
30	Temperatura minima
60	Temperatura media
90	Temperatura massima

### 6.10.2 Versioni SAE e DISPLAY



Per utilizzare lo scaldatazze procedere come segue:

- Riporre le tazzine su piano scaldatazze (1) della macchina per caffè;
- sulla pulsantiera selezionare il tasto dello scaldatazze .

Il colore rosso del tasto sul display, indica la fase di riscaldamento dello scaldatazze.

### 6.10.3 Programmazione dello scaldatazze versione SAE

Per regolare la temperatura dello scaldatazze utilizzare la pulsantiera di destra procedendo nel seguente modo:

- All'accensione della macchina attendere l'accensione di tutti i led dei tasti e quindi premere immediatamente il tasto : il led lampeggiante indicherà l'attuale configurazione dello scaldatazze secondo quanto indicato nei disegni sotto riportati;
- mantenere premuto il tasto  finché sulla tastiera il led da lampeggiante passa a luce fissa;
- premere il tasto corrispondente alla configurazione desiderata;
- confermare l'operazione spegnere e riavviare la macchina.

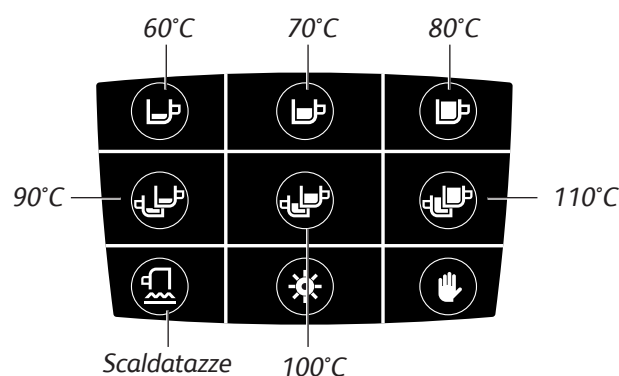



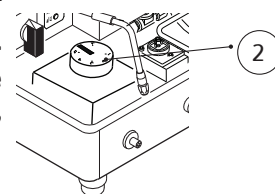

### 6.10.4 Programmazione dello scaldatazze versione DISPLAY

**i** Per regolare la temperatura dello scaldatazze nella versione Display, consultare il capitolo 6.13.4.



## 6.11 Programmazione stand-by (versione SAE)

Per mettere la macchina in stato di stand-by, ossia disattivandola mantenendo però attiva la pulsantiera, procedere come segue:

- utilizzando la pulsantiera destra, premere il tasto  e subito dopo il tasto ;
- lo stato di Stand-by è segnalato dal lampeggio del led del tasto .
- per uscire dallo stato di Stand-by premere il tasto .

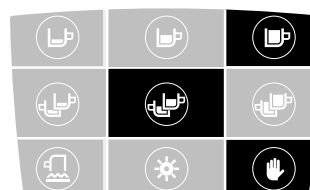

In fase di riscaldamento

## 6.12 Programmazione parametri macchina (versione DISPLAY)

### 6.12.1 Accesso al menù

Per accedere alla visualizzazione dei dati e alla programmazione della macchina, premere due volte sul display. Selezionando i vari tasti sarà possibile accedere alle aree indicate nei paragrafi successivi.



**Il sistema esce automaticamente dalla fase di programmazione dopo circa 20 secondi dall'ultima operazione eseguita.**

Per la programmazione, utilizzare sempre la pulsantiera di destra.

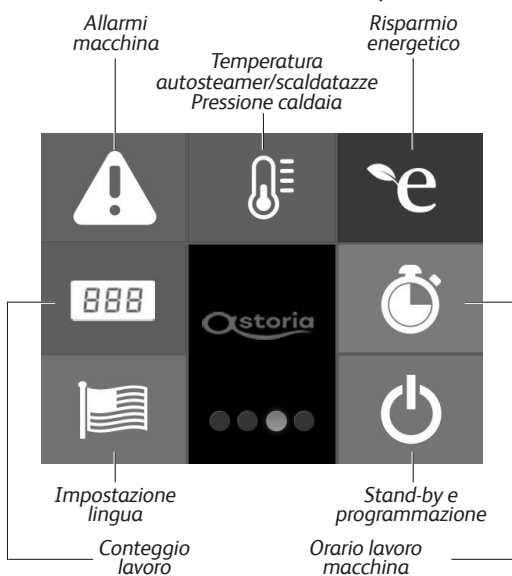
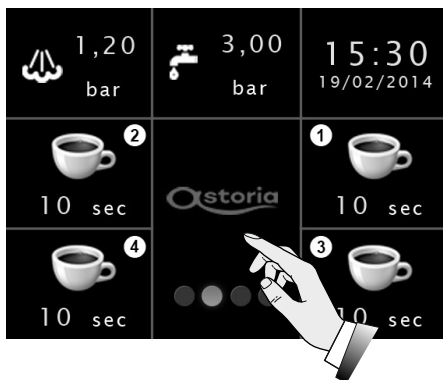

### 6.12.2 Allarmi macchina

Per accedere alla visualizzazione degli allarmi macchina, premere il tasto .



Selezionando il tasto , sarà possibile visualizzare l'allarme in corso nella macchina (vedi elenco sotto riportato). In questi casi è necessario richiedere l'intervento del Tecnico telefonando al numero indicato sul display.

Per uscire premere il tasto .

Segnalazioni	Allarme
Sonda temperatura caldaia servizi in sovratemperatura o cortocircuito	Allarme Dati Corrotti
Sonda temperatura caldaia servizi scollegata o interrotta	Avviso cambio filtro (90% di usura)
Sonda temperatura scaldatazze in sovratemperatura o cortocircuito	Avviso filtro esaurito
Sonda temperatura scaldatazze scollegata o interrotta	Avviso manutenzione
Sonda lancia vapore in cortocircuito	Allarme timeout riscaldamento caldaia
Sonda lancia vapore scollegata o interrotta	Allarme contatore volumetrico per ogni gruppo
Allarme timeout riempimento	

Selezionando il tasto , sarà possibile visualizzare lo storico degli allarmi della macchina.





Per uscire premere il tasto .



**In caso di allarme richiedere l'intervento del Tecnico telefonando al numero indicato sul display e spegnere la macchina.**

### 6.12.3 Temperatura dell'autosteamer

Selezionando il tasto , sarà possibile programmare la temperatura dell'autosteamer:

- Tramite le frecce  e  impostare il valore della temperatura desiderata;
- per confermare premere il tasto ;
- per uscire premere il tasto .





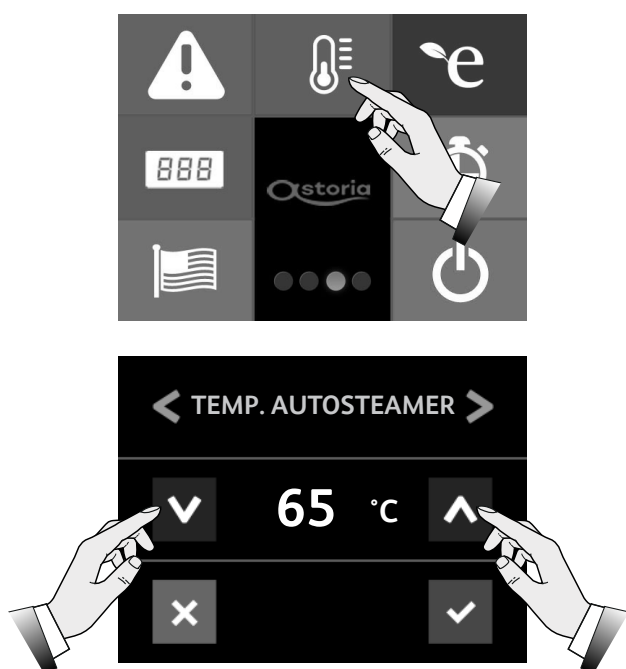



**PERICOLO ALTA TEMPERATURA:** Si deve essere consapevole che una temperatura molto alta può provocare ustioni molto gravi.



### 6.12.4 Temperatura dello scaldatazze

Selezionando il tasto , sarà possibile programmare la temperatura dello scaldatazze:

- Selezionando le frecce  e  impostare "TEMP. SCALDATAZZE";
- tramite le frecce  e  impostare il valore della temperatura desiderata;
- per confermare premere il tasto ;
- per uscire premere il tasto .



L'accensione dello scaldatazze è segnalata dall'apposita spia a display.





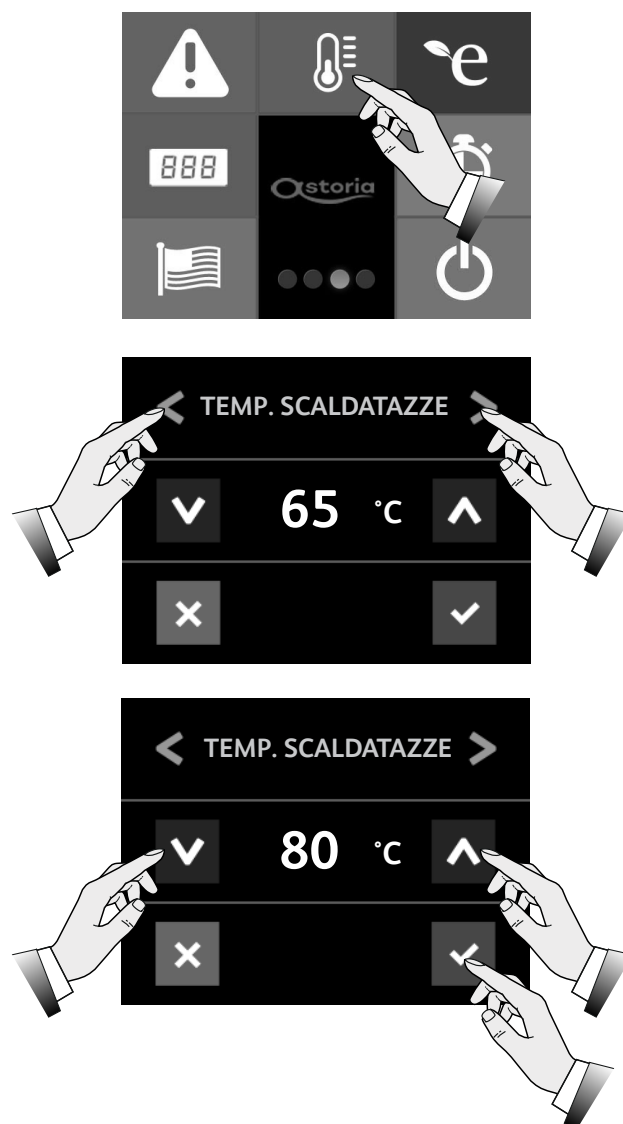



**PERICOLO ALTA TEMPERATURA:** Si deve essere consapevole che una temperatura molto alta può provocare ustioni molto gravi.



### 6.12.5 Pressione della caldaia



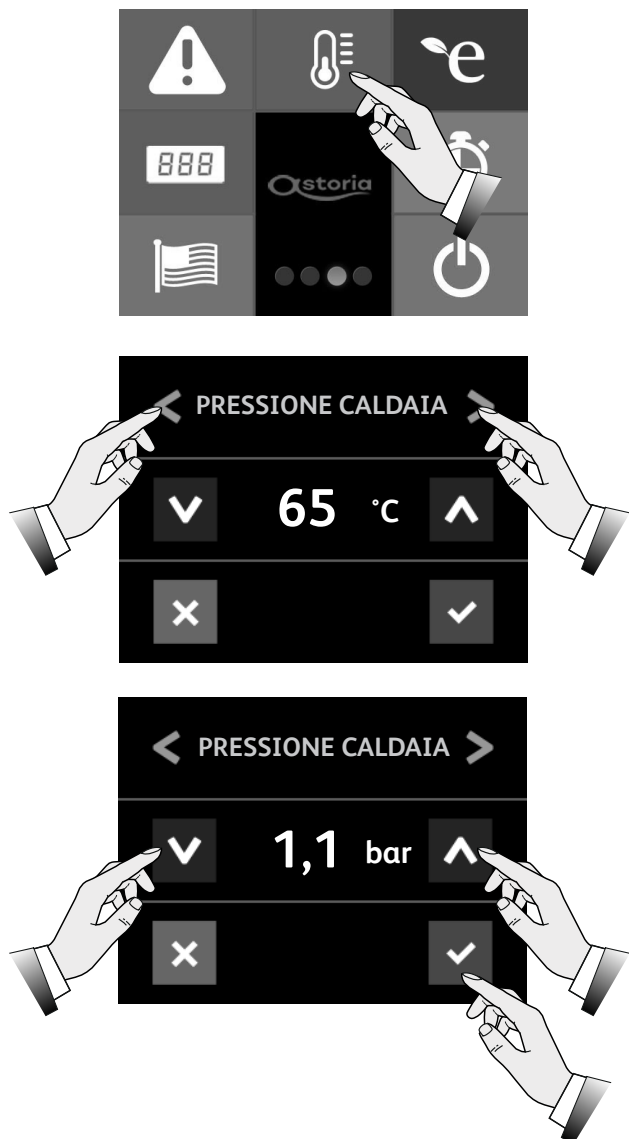

Selezionando il tasto , sarà possibile programmare la pressione della caldaia:

- Selezionando le frecce  e  impostare " P R E S - S I O N E CALDAIA";
- tramite le frecce  e  impostare il valore di pressione desiderata;
- per confermare premere il tasto ;
- per uscire premere il tasto .



### 6.12.6 Risparmio energetico

Selezionando il tasto , sarà possibile attivare il risparmio energetico della macchina:

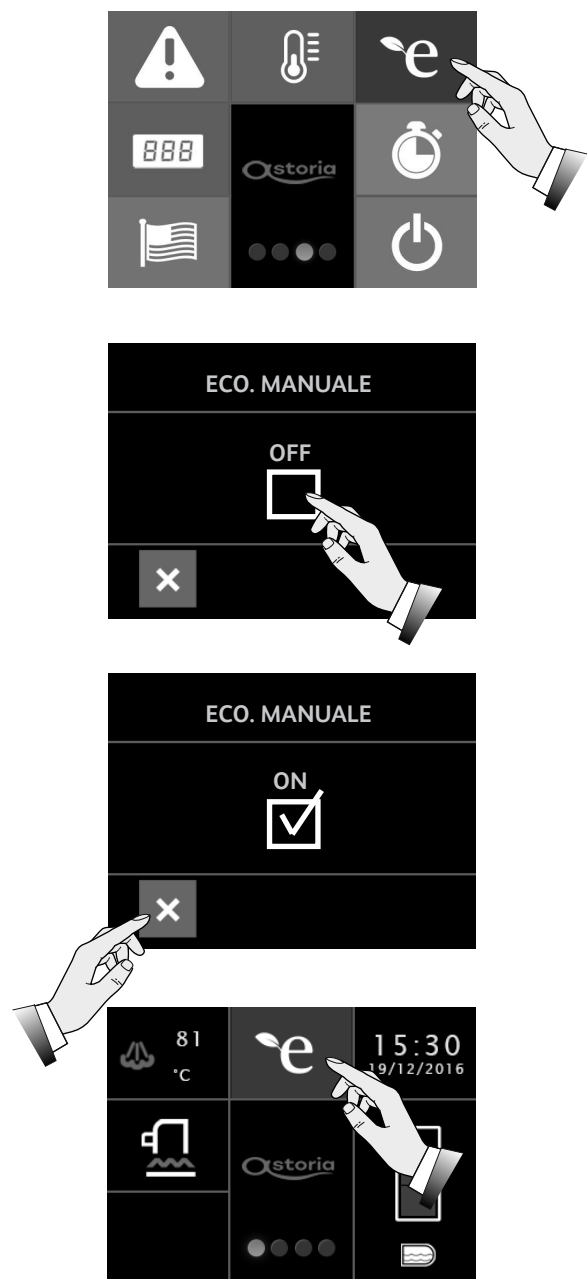

- Il tasto cambia da OFF ad ON e compare il simbolo .
- per uscire premere il tasto .
- l'attivazione del risparmio energetico sarà segnalato a display dall'icona .
- per uscire dallo stato di risparmio energetico, premendo nuovamente il tasto .







## 6.12.7 Conteggi



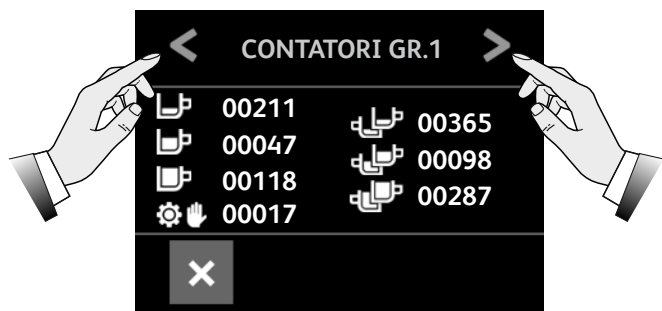















Selezionando il tasto , sarà possibile visualizzare il lavoro effettuato dalla macchina:

- Con le frecce  e  selezionare il gruppo interessato;
- nell'ultima pagina sono visualizzati i conteggi totali delle erogazioni caffè, dei litri di acqua consumati e il ciclo di manutenzione;
- per uscire premere il tasto .



## 6.12.8 Datario



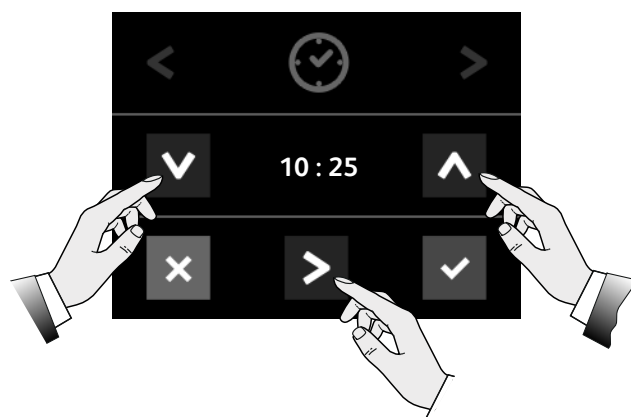

Selezionando il tasto , sarà possibile impostare il datario della macchina:

- Con le frecce  e  entrare in modifica dell'orario;
- tramite le frecce  e  impostare l'orario;
- utilizzare la freccia  per spostare il cursore sul valore;
- per confermare premere il tasto ; con le frecce  e  entrare in modifica della data;
- tramite le frecce  e  impostare la data;
- utilizzare la freccia  per spostare il cursore sul valore;
- per confermare premere il tasto .
- con le frecce  e  entrare in modifica del giorno della settimana;
- tramite le frecce  e  impostare il giorno;
- utilizzare la freccia  per spostare il cursore sul valore;
- per confermare premere il tasto .
- per uscire premere il tasto .



### 6.12.9 Lingua

Selezionando il tasto , sarà possibile programmare la lingua del display:

- tramite le frecce  e  impostare la lingua del display desiderata;
- per confermare premere il tasto ;
- per uscire premere il tasto .

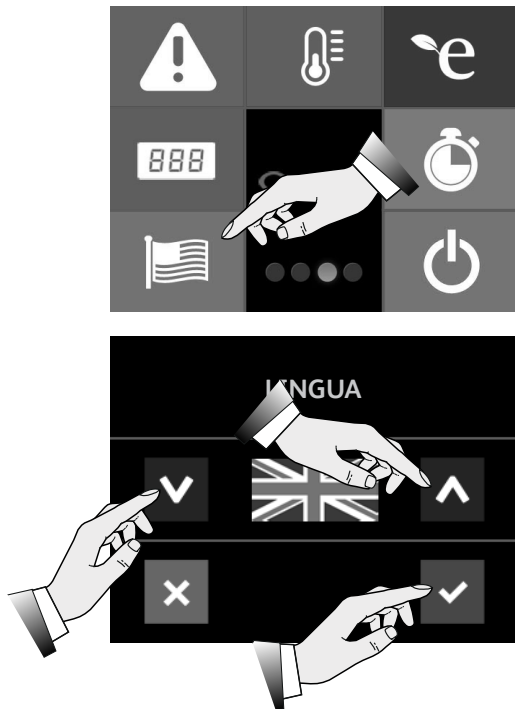

### 6.12.10 Stand-by e programmazione della macchina

Selezionando il tasto  si accede all'area di programmazione della macchina.

Tale operazione è permessa solo al Tecnico tramite apposita password.



### 6.13 Risparmio energetico

Il risparmio energetico è evidenziato dalla presenza della icona  sul display.

Per interrompere la fase di risparmio energetico, premere il tasto  o qualsiasi tasto erogazione.



**Per effettuare la programmazione della fase di risparmio energetico, vedi par. 6.12.6 a pagina 24.**



### 6.14 Informazioni software

Per visualizzazione i dati relativi al software installato, premere più volte sul display.

Selezionando il tasto , saranno disponibili le informazioni relative al software.

Per uscire premere il tasto .

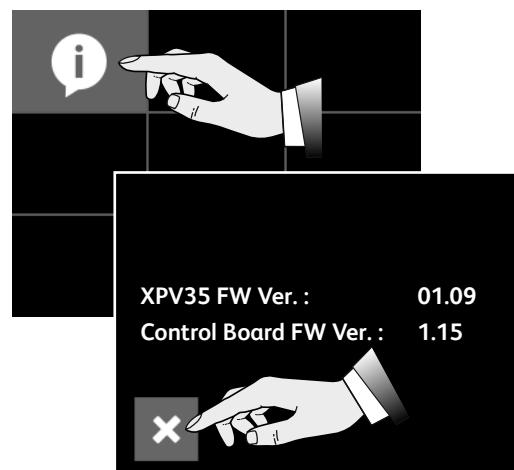

## 6.15 Consigli per ottenere un buon caffè

Effettuare quotidianamente il lavaggio dei filtri e portafiltri come indicato al par. 7.5.3. La mancanza di tale pulizia comporta un decadimento della qualità del caffè erogato.

Per poter ottenere un caffè qualitativamente valido è importante che il grado di durezza dell'acqua utilizzata abbia un valore di 6-7 °f (gradi francesi). Nel caso in cui la durezza superi tali valori si consiglia di utilizzare il filtro acqua o un addolcitore. Evitare di impiegare l'addolcitore nei casi di valori di durezza dell'acqua inferiori ai 4 °f.

Nel caso in cui il sapore di cloro nell'acqua fosse particolarmente evidente, si consiglia di installare un filtro specifico.

Si consiglia di non conservare grandi scorte di caffè in grani. In caso di cambio del tipo di caffè si consiglia di rivolgersi al Tecnico per la regolazione della temperatura dell'acqua e della macinatura.

Dopo un periodo relativamente lungo di inattività della macchina (2-3 ore) effettuare alcune erogazioni a vuoto. Effettuare costantemente la pulizia e la manutenzione periodica.

## 7. MANUTENZIONE E PULIZIA

### 7.1 Precauzioni di sicurezza



**Leggere attentamente le avvertenze riportate al capitolo "I. PRECAUZIONI DI SICUREZZA" a pagina 3.**

### 7.2 Manutenzione periodica

Oltre ad effettuare le attività di manutenzione secondo la frequenza indicata nella "Tabella Manutenzione periodica", è necessario far effettuare almeno 1 volta all'anno un controllo generale della macchina da parte di un Tecnico.

### 7.3 Manutenzione dopo un breve periodo di inattività della macchina

Per "breve periodo di inattività" s'intende un periodo di tempo superiore ad una settimana lavorativa.

In caso di riattivazione della macchina dopo questo periodo, è necessario far effettuare dal Tecnico il ricambio dei tutta l'acqua contenuta nei circuiti idraulici come indicato al par. "7.2 Manutenzione periodica".

Inoltre è necessario effettuare tutte le operazioni previste per la manutenzione periodica vedi paragrafo precedente.



**L'esistenza di problemi dei componenti evidenziati in grigio richiedono lo spegnimento della macchina e l'intervento del Tecnico.**

### 7.4 Malfunzionamenti e relativi rimedi

La macchina fornisce all'utente i messaggi importanti sul suo stato di funzionamento.

Nella parte inferiore vengono riportati i messaggi relativi agli allarmi che si possono presentare durante il funzionamento.

Nella "Tabella Malfunzionamenti e relativi rimedi" sono presenti gli allarmi e le azioni per risolvere il problema segnalato.



**I problemi evidenziati in grigio richiedono lo spegnimento della macchina e l'intervento del Tecnico.**



**In caso di mancata risoluzione del malfunzionamento o nel caso di segnalazione d'allarme a display, spegnere la macchina e richiedere l'intervento del Tecnico.**

Tabella Manutenzione periodica

Componente	Tipo intervento	Settimanale	Mensile	Trimestrale
MANOMETRO	Tenere controllato il valore della pressione in caldaia che deve essere compresa tra 0,08 e 0,14 MPa (0,8 e 1,4 bar).	X		
MANOMETRO	Verificare la pressione dell'acqua durante l'erogazione caffè: controllare la pressione indicata dal manometro che deve essere compresa tra 0,8 - 0,9 MPa (8 e 9 bar).		X	
FILTRI e PORTAFILTRI	Verificare lo stato di usura dei filtri, controllare l'eventuale danneggiamento del bordo dei filtri e verificare la presenza di eventuali residui di fondi di caffè nella tazzina ed eventualmente sostituire filtri e/o portafiltri.		X	
MACINADOSATORE	Verificare la dose di caffè macinato (compresa tra 6 e 7 gr. per battuta) e eseguire il controllo del grado di macinatura. Le macine debbono avere i taglienti sempre ben affilati, il loro deterioramento è indicato dalla presenza di troppa polvere nel macinato. Si consiglia di richiedere l'intervento del Tecnico per far sostituire le macine piane ogni 400/500kg di caffè oppure ogni 800/900kg di caffè nel caso di macine coniche.		X	
FILTRO ACQUA ADDOLCITORE	Effettuare la sostituzione della cartuccia del filtro acqua o la rigenerazione dell'addolcitore con la frequenza indicata dal produttore.		X	
IMPIANTO GAS	Controllare la presenza di eventuali perdite di gas nell'impianto passando sulle condutture una soluzione saponosa.		X	
CALDAIA	Si consiglia almeno ogni 3 mesi di richiedere l'intervento del Tecnico per far effettuare il rinnovo dell'acqua in caldaia.			X

Malfunzionamenti e relativi rimedi

Problema	Causa	Azione
MANCA POTENZA ALLA MACCHINA	La macchina è spenta.	Accendere la macchina.
MANCA ACQUA IN CALDAIA	Il rubinetto della rete idraulica è chiuso.	Aprire il rubinetto della rete idraulica.
TROPPI ACQUA IN CALDAIA	Guasto nell'impianto elettrico o dell'impianto idraulico.	Spegnere la macchina e richiedere l'intervento del Tecnico.
DALLE LANCE VAPORE NON ESCE VAPORE	Lo spruzzatore della lancia è ostruito. La macchina è spenta.	Pulire lo spruzzatore della lancia vapore. Accendere la macchina.
DALLE LANCE VAPORE ESCE ACQUA O VAPORE MISTO AD ACQUA	Guasto nell'impianto elettrico o dell'impianto idraulico.	Spegnere la macchina e richiedere l'intervento del Tecnico.
EROGAZIONE ASSENTE	Il rubinetto della rete idraulica è chiuso. La macinatura del caffè è troppo fine.	Aprire il rubinetto della rete idraulica. Regolare la macinatura del caffè.
PERDITE DI ACQUA DALLA MACCHINA	La vaschetta non scarica. Il tubo di scarico è rotto o staccato o con impedimenti nel deflusso dell'acqua.	Controllare lo scarico fognario. Verificare e ripristinare il collegamento del tubo di scarico alla vaschetta.
CAFFÈ TROPPO CALDO O TROPPO FREDDO	Guasto nell'impianto elettrico o dell'impianto idraulico.	Spegnere la macchina e richiedere l'intervento del Tecnico.
EROGAZIONE DEL CAFFÈ TROPPO VELOCE	Il caffè è macinato troppo grosso.	Regolare la macinatura del caffè.
EROGAZIONE DEL CAFFÈ TROPPO LENTA	Il caffè è macinato troppo finemente.	Regolare la macinatura del caffè.

Problema	Causa	Azione
FONDI DI CAFFÈ BAGNATI	Gruppo erogazione sporco. Il gruppo erogazione è troppo freddo. Il caffè è macinato troppo fine. Il caffè utilizzato è troppo vecchio.	Eseguire il lavaggio del gruppo con il filtro cieco. Attendere il completo riscaldamento gruppo. Regolare la macinatura del caffè. Sostituire il caffè con quello fresco.
IL MANOMETRO INDICA UNA PRESSIONE NON CONFORME	Guasto nell'impianto idraulico.	Spegnere la macchina e richiedere l'intervento del Tecnico.
PRESENZA DI FONDI IN TAZZINA	Il portafiltro è sporco. I fori del filtro sono usurati. La macinatura del caffè non è conforme.	Pulire il portafiltro. Sostituire il filtro. Regolare la macinatura in modo adeguato.
LA TAZZINA È SPORCATA DAGLI SCHIZZI DI CAFFÈ	Il caffè è macinato troppo grosso. Il bordo del filtro è danneggiato.	Regolare la macinatura del caffè. Sostituire il filtro.
I LED DI TUTTE LE PULSANTIERE LAMPEGGIANO (versione SAE) ACCENSIONE DEL LED TIME-OUT (versione AEP)	Dopo pochi minuti il caricamento automatico dell'acqua si blocca. Intervento del dispositivo Time-out. Manca l'acqua in rete.	Spegnere la macchina e riaccenderla. Aprire il rubinetto della rete idraulica.
L'EROGAZIONE DEL CAFFÈ NON È CONFORME LA DOSE CAFFÈ NON VIENE RISPETTATA IL LED DEL PULSANTE DOSE LAMPEGGIA	Il caffè è macinato troppo finemente.	Regolare la macinatura del caffè.
EROGAZIONE CAFFÈ SOLO MEDIANTE IL TASTO MANUALE	Guasto nell'impianto elettronico.	Spegnere la macchina e richiedere l'intervento del Tecnico.
BLOCCO DEL SISTEMA ELETTRONICO	Guasto nell'impianto elettrico o dell'impianto idraulico.	Spegnere la macchina e richiedere l'intervento del Tecnico.
LA POMPA PERDE ACQUA	Guasto della pompa.	Spegnere la macchina e richiedere l'intervento del Tecnico.
IL MOTORE SI FERMA BRUSCAMENTE O IL PROTETTORE TERMICO INTERVIENE PER UN SOVRACCARICO	Guasto della pompa.	Spegnere la macchina e richiedere l'intervento del Tecnico.
LA POMPA FUNZIONA AL DI SOTTO DELLA PORTATA NOMINALE	Guasto della pompa.	Spegnere la macchina e richiedere l'intervento del Tecnico.
LA POMPA È RUMOROSA	Guasto della pompa.	Spegnere la macchina e richiedere l'intervento del Tecnico.

## 7.5 Operazioni di pulizia

### 7.5.1 Istruzioni generali

Per una perfetta igiene ed efficienza dell'apparecchio si rendono necessarie alcune semplici operazioni di pulizia. Le indicazioni qui riportate sono da ritenersi valide per un uso normale della macchina per caffè, nei casi di impieghi continui della macchina, le operazioni di pulizia devono essere effettuate con maggiore frequenza.



**Non utilizzare detergenti alcalini, solventi, alcol o prodotti a base di acidi aggressivi (es. fosforico, citrico, sulfamico, etc.). I prodotti/detergenti utilizzati devono essere idonei per lo scopo e tali da non intaccare i materiali dei circuiti idraulici.**

**Non utilizzare detersivi abrasivi che potrebbero graffiare la superficie della carrozzeria.**

**Utilizzare sempre panni perfettamente puliti e igienizzati.**

**Per il lavaggio dei filtri, dei portafiltri e di tutti i componenti della macchina utilizzare detergenti forniti dal Costruttore o prodotti specifici per la pulizia delle macchine per caffè professionali.**

Pulizia	Giornal.	Settiman.
<b>Cappuccinatore:</b> Effettuare la pulizia almeno una volta al giorno o più volte in caso di un uso continuativo del cappuccinatore seguendo le indicazioni del par. 7.5.2.	X	
<b>Carrozzeria e Griglie:</b> Effettuare la pulizia dei pannelli della carrozzeria utilizzando un panno inumidito in acqua tiepida. Togliere la bacinella e la griglia appoggia tazze e lavarle con acqua calda. Effettuare la pulizia delle griglie rialzo tazzine come indicato al par. 7.5.8	X	
<b>Pulsantiere e display:</b> Effettuare la pulizia delle pulsantiere e del display con detergente specifico. Spegnerne la macchina prima di effettuare l'operazione.	X	
<b>Filtri e Portafiltri:</b> Effettuare il lavaggio giornalmente e settimanalmente come indicato al par. 7.5.3. <b>Giornalmente</b> effettuare la pulizia come indicato al par. 7.5.6.	X	X
<b>Lancia vapore e autosteamer:</b> Tenere costantemente pulita la lancia mediante un panno inumidito con acqua tiepida. Controllare e pulire i terminali della lancia ripristinando i fori di uscita del vapore con un piccolo ago. <b>Settimanalmente</b> effettuare il lavaggio come indicato al par. 7.5.7.	X	X
<b>Gruppo erogazione:</b> Effettuare il lavaggio del gruppo erogazione seguendo le indicazioni del par. 7.5.4 o 7.5.5. <b>Giornalmente</b> effettuare la pulizia come indicato al par. 7.5.6. <b>Settimanalmente</b> effettuare la pulizia interna come indicato al par. 7.5.6.	X	X
<b>Macinadosatore e Tramoggia:</b> Tramite un panno con acqua tiepida, effettuare la pulizia interna ed esterna della tramoggia e del dosatore. Al termine asciugare tutto accuratamente.		X

### 7.5.2 Lavaggio del cappuccinatore

Si raccomanda una particolare cura nella pulizia del cappuccinatore seguendo le modalità qui riportate:

- eseguire un primo lavaggio immergendo il tubo di aspirazione in acqua ed effettuare una erogazione per qualche secondo;
- girare il corpo rotante (X) di 90° in posizione B (chiusura del condotto di fuoriuscita del latte);
- tenendo il tubo di aspirazione latte in aria, effettuare l'erogazione di vapore (funzionamento a vuoto del cappuccinatore);
- attendere circa 20 secondi in modo da permettere la pulizia e sterilizzazione interna del cappuccinatore;
- chiudere il vapore e riportare il corpo rotante in posizione A;
- nel caso di ostruzione del foro di prelievo dell'aria (Y), liberatelo delicatamente con uno spillo.

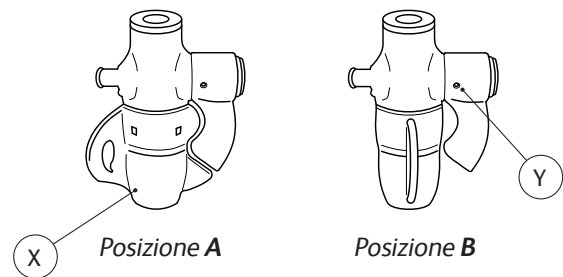

**Effettuare la pulizia del cappuccinatore dopo ogni uso continuativo e comunque almeno una volta al giorno.**

### 7.5.3 Pulizia filtri e portafiltri



**Attenzione: immergere solo la coppa del portafiltra, evitare d'immergere in acqua l'impugnatura. Il detergente deve essere diluito in acqua fredda nelle dosi indicate sulla confezione (vedi produttore).**

#### Quotidianamente:

- Immergere il filtro e il portafiltra nell'acqua calda tutta la notte in modo da permettere ai depositi grassi di caffè di sciogliersi;
- risciacquare il tutto con acqua fredda.

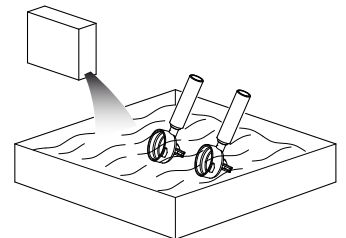

#### Settimanalmente:

- Con l'ausilio di un cacciavite staccare il filtro dal portafiltra;
- immergere il filtro e il portafiltra per 10 minuti in acqua calda e appositamente detergente;
- risciacquare il tutto con acqua fredda.

### 7.5.4 Lavaggio gruppo erogazione versione AEP

#### Giornalmente

Effettuare il lavaggio dei gruppi erogazione come qui di seguito indicato:

- Dal portafiltro, rimuovere il filtro e collocare un filtro cieco (vedi ricambi);
- versare l'apposito detergente nel portafiltro con il filtro cieco e agganciare al gruppo erogazione;

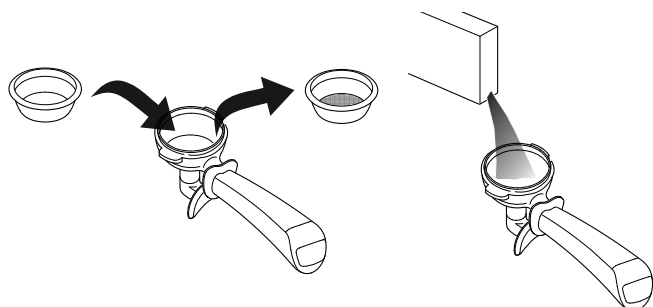



- effettuare alcune erogazioni finché dallo scarico uscirà acqua pulita;
- togliere il portafiltro dal gruppo ed effettuare almeno una erogazione in modo da eliminare i residui di detergente.
- rimuovere il filtro cieco dal portafiltro sostituendolo con quello originale.

### 7.5.5 Lavaggio gruppo erogazione versione SAE e DISPLAY

#### Giornalmente

Effettuare il lavaggio dei gruppi erogazione come qui di seguito indicato:

- Dal portafiltro, rimuovere il filtro e collocare un filtro cieco (vedi ricambi);
- versare l'apposito detergente nel portafiltro con il filtro cieco e agganciare al gruppo erogazione;
- sulla tastiera del gruppo oggetto del lavaggio, mantenere premuto contemporaneamente i tasti  e  ;

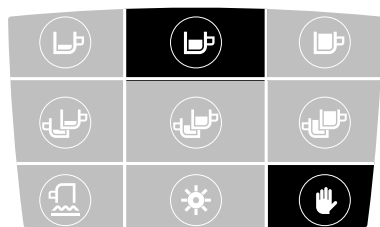

- attendere l'effettuazione dei 5 cicli di lavaggio;
- togliere il portafiltro e premere il tasto  per avviare il ciclo di risciacquo di circa 30 secondi.



**Non effettuare il lavaggio del gruppo nel caso di versione AL.**

### 7.5.6 Pulizia doccette gruppo, porta doccetta e portafiltro

#### Giornalmente

Effettuare la pulizia delle doccette del gruppo erogatore e del portafiltro con l'apposito spazzolino.

Pulire accuratamente l'interno dell'anello agganciante e del portafiltro; e il bordo e le alette del portafiltro, in modo da eliminare tutti gli eventuali residui di caffè accumulati.

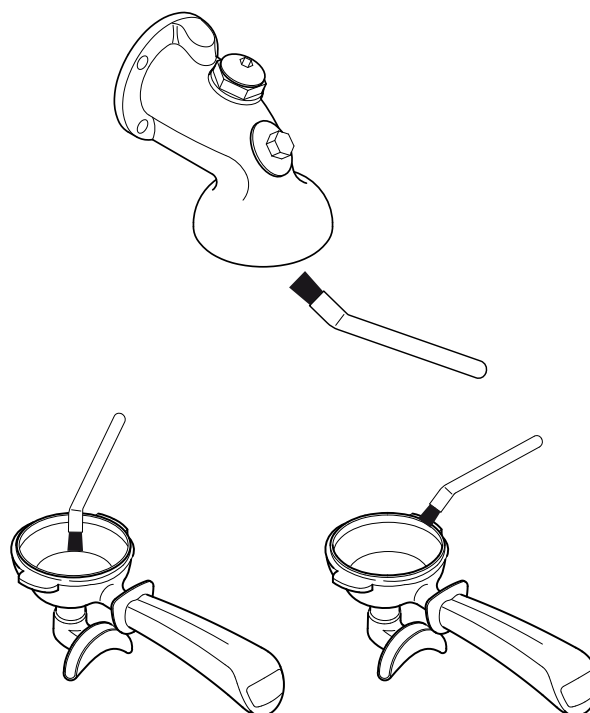

Utilizzare l'apposito spazzolino fornito in dotazione (vedi catalogo ricambi).

#### Settimanalmente

Effettuare la pulizia della doccetta e del porta doccetta nel seguente modo:

- Tramite un cacciavite allentare la vite (1);
- rimuovere la doccetta (2) e il porta doccetta (3);
- lavare i due componenti con acqua calda;
- ricollocare doccetta e porta doccetta nella posizione originale bloccando tutto con la vite.

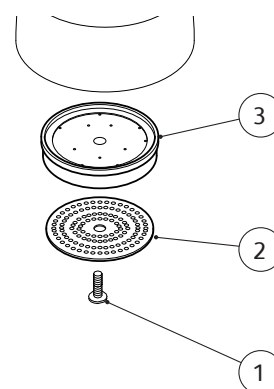

### 7.5.7 Pulizia della lancia vapore e autosteamer

#### Settimanalmente

Effettuare la pulizia della lancia vapore e dell'autosteamer nel seguente modo:

- Immergere la lancia in un bricco con acqua ed un detergente specifico secondo le istruzioni del produttore;



- riscaldare la soluzione con il vapore della lancia;
- lasciare raffreddare la lancia mantenendola immersa nella soluzione per almeno 5 minuti in modo da permettere al detergente di risalire all'interno della lancia per effetto del raffreddamento;
- ripetere l'operazione 2 o 3 volte fintanto che alle erogazioni successive non vengano scaricati residui di latte.

### 7.5.8 Pulizia griglie rialzo tazzine

#### Quotidianamente

Effettuare la pulizia delle griglie rialzo tazzine nel seguente modo:

- Estrarre la griglia dalla sua sede ponendola in posizione orizzontale e tirando con forza verso l'esterno;

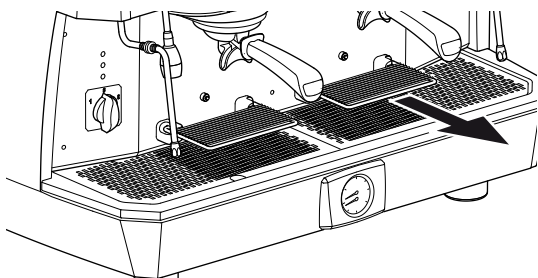

- effettuare la pulizia con un panno inumidito con acqua tiepida;
- spingere nuovamente la griglia verso la macchina fino al suo completo aggancio.

## 8. PARTI DI RICAMBIO

La sostituzione di componenti e/o parti della macchina deve essere eseguita esclusivamente dal Tecnico.



**Per nessun motivo l'Utente è autorizzato ad effettuare le operazioni di sostituzioni di componenti e/o parti della macchina.**

## 9. MESSA FUORI SERVIZIO

È necessario mettere fuori servizio la macchina richiedendo l'intervento del Tecnico poiché bisogna scollegare l'apparecchiatura dalla rete elettrica e idraulica, e svuotare dall'acqua tutti i circuiti interni.

La rimessa in servizio della macchina dopo questo periodo può essere eseguita solo da un Tecnico.



**Per nessun motivo l'Utente è autorizzato ad effettuare le operazioni di dismissione per lunghi periodi e la rimessa in servizio della macchina.**

## 10. SMANTELLAMENTO

Lo smantellamento della macchina deve essere eseguita esclusivamente dal Tecnico.

## 11. SMALTIMENTO

### 11.1 Informazioni per lo smaltimento

Solo per l'Unione Europea e lo Spazio Economico Europeo.



Questo simbolo indica che il prodotto non può essere smaltito con i rifiuti domestici, ai sensi della Direttiva RAEE (2012/19/CE), della Direttiva sulle Batterie (2006/66/CE) e/o delle leggi nazionali che attuano tali Direttive.

Il prodotto deve essere conferito a punto di raccolta designato, ad esempio il rivenditore in caso di acquisto di un nuovo prodotto simile oppure un centro di raccolta autorizzato per il riciclaggio di rifiuti di apparecchiature elettriche ed elettroniche (RAEE) nonché di batterie e accumulatori. Un trattamento improprio di questo tipo di rifiuti può avere conseguenze negative sull'ambiente e sulla salute umana a causa delle sostanze potenzialmente nocive solitamente contenute in tali rifiuti.

La collaborazione per il corretto smaltimento di questo prodotto contribuirà a un utilizzo efficace delle risorse naturali ed eviterà di incorrere in sanzioni amministrative previste dalle norme vigenti. Per ulteriori informazioni sul riciclaggio di questo prodotto, contattare le autorità locali, l'ente responsabile della raccolta dei rifiuti, un rivenditore autorizzato o il servizio di raccolta dei rifiuti domestici.



**Per lo smaltimento della macchina fare riferimento al Tecnico e/o alla ditta venditrice.**

### 11.2 Informazioni ambientali

All'interno della macchina è presente una batteria a bottone al litio necessaria per la memorizzazione dei dati della macchina che è collocata nella scheda elettronica.

Smaltire la batteria in conformità alle regolamentazioni vigenti nel paese.



## I. SAFETY PRECAUTIONS

### I.I. LEVEL OF TRAINING AND KNOWLEDGE REQUIRED OF THE USER

The User:

- is the person in charge of operating the machine and performing the routine cleaning operations indicated in this manual.
- must be properly trained and knowledgeable about how the machine works and any residual risks present during its operation.
- must be able to act in accordance with the rules governing the principles of food hygiene in force in the country where the machine itself is being used.

** Any unauthorised tampering with any parts of the machine renders the guarantee null and void and relieves the manufacturer of any liability should the machine malfunction or any user accidents occur.**

### I.II. INSTALLATION

Installation operations must always and exclusively be performed by the Technician and in compliance with the current health and safety regulations.

### I.III. OPERATION

Even though the machine is provided with all the safety devices required to eliminate possible risks for the User, there are still certain residual risks.

These so-called residual risks refer to the parts of the machine that may pose a risk to the User if:

- used incorrectly.
- assessed incorrectly.
- the installed safety devices are deactivated by circumventing the provisions contained in this Manual.

The machine is also equipped with appropriate warnings placed on residual risk areas, which must be scrupulously observed.

The below-listed residual risks, present when the machine is in operation and being used, must be observed as they cannot be eliminated.

The following is prohibited:

- using the machine in altered psychophysical conditions; under the influence of drugs, alcohol, psychotropic medications, etc.
- using the machine in an environment at risk of fire.
- Using the machine in an explosive atmospheres, aggressive atmospheres or those with a high concentration of dust or oily substances suspended in the air.



### **ELECTRICAL HAZARD**

When using the electrical appliance, several safety standards must be observed:

- Do not touch the appliance with wet/damp hands or feet.
- Do not use the appliance barefooted.
- Do not use extension leads.
- Do not use in rooms where there are showers or baths.
- Do not pull the power cord to disconnect the appliance.
- The appliance's power cord must not be replaced by the user. If the cord is damaged, turn the appliance off and contact a Technician.
- Do not leave the appliance exposed to atmospheric agents (rain, sun, etc.).
- Do not access the inside of the machine.
- Do not spill liquids on the machine.

- Do not allow the electric cable to become crushed and/or come into contact with sharp surfaces.
- Do not allow the appliance to be used by persons that have not been trained to use it.



#### **HIGH TEMPERATURE HAZARD**

Some parts of the machine can reach high temperatures and cause burns; therefore, the following precautions must be taken:

- Avoid contact with the dispensing group, filter holder heater and water, steam and automatic steam wand nozzles.
- Do not direct the steam, hot water or milk towards hands or other parts of the body.



**The appliance can be used by people (including children under 8 years old) with reduced physical, sensory or mental capabilities, or those who lack the required experience or knowledge, provided they are being supervised, or have received instructions regarding how to safely operate the appliance and understand the risks involved. Children must be supervised to ensure that they do not play with the appliance.**

**Users must promptly inform the Technician if they notice any machine or accident prevention system defects and/or malfunctions, as well as any dangerous situations of which they become aware.**

**Should an anomaly occur in the gas supply system (if installed), call out a Technician.**

**The gas supply system (if installed) must be shut off during long periods of machine inactivity (at night or when the facility is closed).**

**It is strictly forbidden to make changes of any kind or extent to the machine and its functions, as well as to this document.**

## **I.IV. MAINTENANCE AND CLEANING**

The following residual risks are present when maintaining and cleaning the machine and cannot be eliminated.

It is prohibited to wash the machine with petrol and/or solvents of any kind.



#### **ELECTRICAL HAZARD**

The maintenance and cleaning operations must comply with the safety regulations:

- During the cleaning operations, the machine must be turned off and you must make sure that all the components are at room temperature.
- Do not immerse the machine in water.
- Do not pour liquids onto the machine or use water jets when cleaning.
- Do not allow maintenance and cleaning operations to be carried out by children or persons that have not been properly trained.
- Do not remove the guards and/or parts of the body.
- Do not access the inside of the machine.
- Do not perform maintenance and cleaning operations other than those described in this Manual.



#### **HIGH TEMPERATURE HAZARD**

When cleaning, pay attention to the parts of the machine that can become hot:

- Avoid contact with the dispensing group, water nozzles and steam nozzles.
- Never direct the steam, hot water or milk dispensing nozzle tips towards hands and other body parts.



It is the task of the Technician to inform the User about the methods of periodic testing of pressure equipment and safety devices in accordance with the legislation in force in the country of installation.

Make sure that the Technician performs the routine maintenance and inspects all the safety devices.

## I.V. PPE FEATURES

When maintaining and cleaning the machine, the following PPE is required:

### Gloves



To protect the user from all machine parts that become hot or come in contact with food (filter holders, filters, etc.).



Only perform the maintenance and cleaning operations indicated in this manual.

Any maintenance and cleaning operations not indicated in this document can only be performed by a specialised and authorised Technician.

All maintenance operations can only be carried out once:

- the power supply has been disconnected.
- the water supply has been shut off.
- the gas supply system has been shut off.
- the machine has fully cooled down.

If a malfunction cannot be resolved, turn the machine off and call out the Technician. Do not attempt any repairs.

The appliance must be descaled by the Technician in order to prevent materials that are hazardous for food use from being released.

## I.VI. EMERGENCY SITUATIONS

Should an emergency situation occur as a result of a machine malfunction, adopt the measures

provided for in the emergency plan posted in the premises and in any case, proceed to immediately carry out the actions based on the type of problem.

### SHORT CIRCUIT FIRE

In the event of a fire caused by the machine's electrical system malfunctioning, adopt the following behaviours:

- Disconnect the machine from the power mains via the main switch.
- Call the fire and rescue service.
- Get everyone a safe distance away from the premises.
- Extinguish the flames using a CO<sub>2</sub> fire extinguisher.

### GAS LEAK

In the event of a fire caused by the machine's system malfunctioning, adopt the following behaviours:

- Shut off the gas supply by closing the valve upstream of the machine.
- Get everyone a safe distance away from the premises.
- Ventilate the premises.
- Call the technician that installed the machine.
- If necessary, call the fire and rescue service.

### GAS LEAK FIRE

In the event of a fire caused by the machine's gas system malfunctioning, adopt the following behaviours:

- Shut off the gas supply by closing the valve upstream of the machine.
- Disconnect the machine from the power mains via the main switch.
- Call the fire and rescue service.
- Get everyone a safe distance away from the premises.
- Extinguish the flames using a CO<sub>2</sub> fire extinguisher.

## General contents

<b>1. INTRODUCTION.....</b>	<b>37</b>	6.9	Dispensing cappuccinos (optional).....	50
1.1	Guidelines for reading the Manual.....	37	6.10	Cup warmer.....
1.2	Storing the Manual.....	37	6.10.1	AL and AEP versions.....
1.3	Method for updating the Instruction Manual.....	37	6.10.2	SAE and DISPLAY versions.....
1.4	Recipients.....	37	6.10.3	Programming the cup warmer on the SAE version.....
1.5	Glossary and Pictograms.....	38	6.10.4	Programming the cup warmer on the DISPLAY version.....
1.5.1	Glossary.....	38	6.11	Programming the standby mode (SAE).....
1.5.2	Pictograms.....	38	6.12	Programming the machine parameters (DISPLAY).....
1.6	Guarantee.....	38	6.12.1	Accessing the menu.....
<b>2. MACHINE IDENTIFICATION.....</b>	<b>39</b>	6.12.2	Machine alarms.....	52
2.1	Make and model designation.....	39	6.12.3	Automatic steam wand temperature.....
2.2	General description.....	39	6.12.4	Cup warmer temperature.....
2.3	The manufacturer's customer support service.....	39	6.12.5	Heating unit pressure.....
2.4	Intended use.....	40	6.12.6	Energy saving mode.....
2.5	Machine diagram.....	41	6.12.7	Counts.....
2.6	AEP pushbutton panel.....	42	6.12.8	Date.....
2.7	SAE pushbutton panels.....	42	6.12.9	Language.....
2.8	Display.....	42	6.12.10	Machine standby and programming.....
2.9	Data and marking.....	43	6.13	Energy saving mode.....
<b>3. STORAGE.....</b>	<b>44</b>	6.14	Software information.....	56
<b>4. INSTALLATION.....</b>	<b>44</b>	6.15	Tips for a good cup of coffee.....	57
<b>5. COMMISSIONING.....</b>	<b>44</b>	<b>7. MAINTENANCE AND CLEANING.....</b>	<b>57</b>	
<b>6. OPERATION.....</b>	<b>44</b>	7.1	Safety precautions.....	57
6.1	Safety precautions.....	44	7.2	Periodic maintenance.....
6.2	Emissions.....	44	7.3	Maintenance after a short period of machine inactivity.....
6.3	Turning the machine on and off.....	44	7.4	Malfunctions and solutions.....
6.3.1	Electric heating for the AL version.....	44	7.5	Cleaning operations.....
6.3.2	Electric heating for the AEP and SAE versions.....	44	7.5.1	General instructions.....
6.3.3	Electric heating for the DISPLAY version.....	45	7.5.2	Washing the cappuccino maker.....
6.3.4	Gas heating (if a gas system has been installed).....	45	7.5.3	Cleaning the filters and filter holders.....
6.3.5	Electric + gas heating (if a gas system has been installed).....	45	7.5.4	Dispensing group wash for the AEP version.....
6.3.6	Turning the machine off.....	45	7.5.5	Dispensing group wash for the SAE and DISPLAY version.....
6.4	Preparing the machine.....	46	7.5.6	Cleaning the group shower screen, shower screen containment ring and filter holder.....
6.4.1	Grinding and dosing coffee.....	46	7.5.7	Cleaning the steam nozzle and automatic steam wand.....
6.4.2	Turning on the LEDs.....	46	7.5.8	Cleaning the raised cup grilles.....
6.4.3	Raised cup grilles.....	46	<b>8. SPARE PARTS.....</b>	<b>62</b>
6.5	Dispensing coffee.....	47	<b>9. DECOMMISSIONING.....</b>	<b>62</b>
6.5.1	Preparing the filter holder.....	47	<b>10. DISASSEMBLY.....</b>	<b>62</b>
6.5.2	AL version.....	47	<b>11. DISPOSAL.....</b>	<b>62</b>
6.5.3	AEP version.....	47	11.1	Disposal information.....
6.5.4	SAE and DISPLAY versions.....	47	11.2	Environmental information.....
6.5.5	Programming the coffee dispenses on the SAE and DISPLAY versions.....	48		
6.5.6	Displaying information.....	48		
6.6	Dispensing steam.....	48		
6.7	Dispensing hot water.....	49		
6.7.1	AL and AEP versions.....	49		
6.7.2	SAE and DISPLAY versions.....	49		
6.7.3	Programming the hot water on the SAE and DISPLAY versions.....	49		
6.8	Automatic steam wand (optional).....	50		
6.8.1	Tips regarding its use.....	50		
6.8.2	Dispensing.....	50		

## 1. INTRODUCTION

Please read this Manual in its entirety before using the appliance, in order to optimise machine performance and operate it safely.

The espresso coffee machine you have purchased has been designed and manufactured with innovative methods and technologies which ensure long lasting quality and reliability. This Manual is the guide that will enable you to learn about the benefits of choosing our brand. It provides information regarding how to get the best out of your appliance, how to keep it running efficiently and what you should do if any problems occur.



**Before using the machine, carefully read and follow the instructions contained in this publication. Keep this manual and all attached publications in an accessible and secure place. This document assumes that the machine has been installed in a location where the current work safety and hygiene standards are observed.**

The Manufacturer reserves the right to make any improvements and/or modifications to the product. We guarantee that this Manual reflects the technical state of the appliance at the time it was released to the market.

We take this opportunity to invite customers to make any proposals to improve the product or its Manual.

### 1.1 Guidelines for reading the Manual

This Manual is divided into separate chapters. The chapter order is linked to the temporal logic of the life of the machine. Terms, abbreviations and pictograms are used to facilitate the immediate understanding of the text.

This Manual consists of cover, index and series of chapters. Each chapter is sequentially numbered. The page number is shown in the footer.

The first page displays the machine identification data and the last page displays the date and revision of the Instruction Manual.

#### Abbreviations

<b>Sec.</b>	=	Section
<b>Chap.</b>	=	Chapter
<b>Para.</b>	=	Paragraph
<b>P.</b>	=	Page
<b>Fig.</b>	=	Figure
<b>Tab.</b>	=	Table

#### Units of measurement

The units of measurement are those provided by the International System (SI).

### 1.2 Storing the Manual

The Instruction Manual must be stored in a safe place and accompany the machine in all ownership transfers.

The manual should be stored, handled with care with clean hands and not placed on dirty surfaces. Do not remove, tear or arbitrarily modify any of its parts.

The manual must be stored away from moisture and heat, and in close proximity to the machine it refers to.

On the User's request, the Manufacturer can provide additional copies of the Instruction Manual.

### 1.3 Method for updating the Instruction Manual

The Manufacturer reserves the right to modify and make improvements to the machine without providing notice or updating the Manual that has already been supplied to the User.



**Should the Manual become illegible or otherwise hard to read, the User must request a new copy from the Manufacturer before carrying out any operations on the machine.**

**IT is absolutely forbidden to remove or rewrite parts of the Manual.**

**Users are responsible for complying with the instructions contained in this Manual.**

**Should any incident occur as a result of these recommendations being used incorrectly, the Manufacturer declines any liability.**

**This manual is also available on the manufacturer's website (indicated on the cover of the manual).**

### 1.4 Recipients

This Manual is intended for the User.

#### Machine recipient qualifications

The machine is intended for a professional non-generalised use, so it is to be used by trained people, and particularly those who:

- Are aged 18 and over.
- Are physically and mentally capable of using the machine.
- Are able to understand and interpret the Instruction Manual and safety requirements.
- Know the safety procedures and how they are implemented.
- Are able to use the machine.
- Have understood the procedures of use as defined by the machine's Manufacturer.

## 1.5 Glossary and Pictograms

This paragraph lists uncommon terms or terms whose meanings are different than those most commonly used.

Abbreviations are explained below, as well as the meaning of pictograms describing the operator's qualification and the machine status; they are used to quickly and uniquely provide the information needed to correctly and safely use the machine.

### 1.5.1 Glossary

#### User

The person in charge of operating the machine and performing the routine cleaning operations indicated in this manual.

#### Technician

A specialised person who has been specially trained and authorised to carry out the following operations in accordance with current regulations: transport and handling, storage, installation, commissioning, maintenance, decommissioning, dismantling and disposal of the machine.

#### Danger

A potential source of injury or damage to health.

#### Dangerous area

Any area in the vicinity of the machine where the presence of a person constitutes a risk to the safety and health of that person.

#### Risk

Combination of the probability and severity of an injury or damage to health that can arise in a hazardous situation.

#### Guard

Machine component used specifically to provide protection by means of a physical barrier.

#### Personal protective equipment (PPE)

Clothing or equipment worn by someone to protect their health or safety.

#### Intended use

The use of the machine in accordance with the information provided in the instructions for use.

#### User qualification

Minimum level of skills an operator must have to carry out the operation described.

#### Machine status

The machine status includes the mode of operation and the condition of the machine's safety devices.

#### Residual risk

Risks that remain despite adopting the protective measures integrated into the machine's design and despite the guards and complementary protective measures that have been adopted.

#### Safety component:

- Designed to perform a safety function.
- whose failure and/or malfunction endangers the safety of persons.

### 1.5.2 Pictograms

Descriptions preceded by these symbols contain very important information/requirements, particularly in regards to safety. Failure to comply with these may result in:

- A safety risk for those operating the machine.
- User injury, including serious injury (in some cases even death).
- The guarantee being rendered null and void.
- The Manufacturer waiving liability.



**GENERAL DANGER** symbol used when there is a risk of permanent serious injury that would require hospitalisation, or in extreme cases, even cause death.



**ELECTRICAL HAZARD** symbol used when there is a risk of permanent serious injury that would require hospitalisation, or in extreme cases, even cause death.



**HIGH TEMPERATURE HAZARD** symbol used when there is a risk of permanent serious injury that would require hospitalisation, or in extreme cases, even cause death.



**CAUTION** symbol used when there is a risk of minor injury that could require medical attention.



**WARNING** symbol used when there is a risk of minor injury that could be treated with first-aid or similar measures.



**NOTE** symbol used to provide important information about the topic.



**Mandatory symbol** indicating that safety gloves must be worn; used when there is a risk of permanent serious injury that would require hospitalisation.



**Mandatory symbol** indicating that the documentation must be read; used to make the user aware of the importance of this action for their safety.

## 1.6 Guarantee

All of the machine's components are covered by a 12-month guarantee, except for electrical and electronic components and parts prone to wear and tear.

## 2. MACHINE IDENTIFICATION

### 2.1 Make and model designation

The machine and model ID information is found on the machine's NAMEPLATE and in the provided EU DECLARATION OF CONFORMITY.

### 2.2 General description

The machine described in this Manual consists of mechanical, electrical, and electronic components which, when used together, produce milk, coffee and water-based beverages. This product is manufactured in compliance with the EU Directives, Regulations and Standards indicated in the EU DECLARATION OF CONFORMITY provided with the machine.

### 2.3 The manufacturer's customer support service



ASTORIA MACCHINE PER CAFFÈ S.R.L.  
Via Condotti Bardini, 1  
31058 SUSEGANA (TV) - ITALY  
Tel. +39.0438.6615 - Fax +39.0438.60657  
Email: [service@astoria.com](mailto:service@astoria.com)  
Website: [www.astoria.com](http://www.astoria.com)

## 2.4 Intended use

The espresso coffee machine has been designed to professionally prepare hot beverages such as tea, cappuccinos and weak, strong and espresso coffee, etc. The appliance is not intended for domestic use, it is intended for professional purposes only.

The machine can be used under all the conditions set forth, contained or described in this document; any other conditions must be considered dangerous. The machine must be installed in a place where its access is restricted to qualified personnel only who have received suitable training (coffee shops, restaurants, etc.).

### Permitted uses

All uses compatible with the technical features, operations and applications described in this document, in addition to those that do not endanger the safety of users or cause damage to the machine or its surrounding environment.



**All uses not specifically mentioned in this Manual are prohibited and must be expressly authorised by the Manufacturer.**

### Intended uses

The machine has been designed exclusively for professional use. The use of products/materials other than those specified by the Manufacturer, which can cause damage to the machine and be dangerous for the operator and/or those in close proximity to the Machine, is considered incorrect or improper.

### Contraindications of use

The machine must not be used:

- for uses other than those indicated in this paragraph or for uses that differ from or are not mentioned in this Manual.
- with materials other than those listed in this Manual.
- with safety devices that have been disabled or are not working.

### Incorrect use of the machine

The type of application and performance that this machine has been designed for, requires a number of operations and procedures that cannot be changed, unless previously agreed with the Manufacturer. All permitted behaviours are indicated in this document; any operation not listed and described herein is to be considered improper and therefore, hazardous.

### Improper use

The only permitted uses are described in the Manual; any other use is considered improper and therefore, hazardous.

### General safety features

The User must be aware of accident risks, safety devices and the general safety rules set forth in EU directives and by the legislation of the country where the machine is installed.

The User must know how all the machine's devices work. They must also have read and fully understood this Manual's contents. Maintenance work must be performed by the Technician after the machine has been properly prepared. The tampering or unauthorised replacement of one or more machine components, the use of accessories which modify its use and the use of materials other than those recommended in this Manual, can cause accidents.



## 2.5 Machine diagram

- |                                      |  |                            |
|--------------------------------------|--|----------------------------|
| 1. Steam knob                        | 15. Hot water spout                                | 27. Blind filter           |
| 2. Cup warmer shelf                  | 16. Power switch                                   | 28. Presser                |
| 3. Hot water knob                    | 17. Manual dispensing button                       | 29. Cleaning brush         |
| 4. Group lever                       | 18. Pushbutton panel                               | (*) <i>Optional device</i> |
| 5. Heating unit water level window   | 19. Display  |                            |
| 6. Scald protection                  | 20. USB socket (for software updates only)         |                            |
| 7. Steam nozzle                      | 21. ON-OFF warning light/ heating unit/ cup warmer |                            |
| 8. Filter holder                     | 22. Raised cup grille                              |                            |
| 9. Adjustable foot                   | 23. ON switch                                      |                            |
| 10. Pressure gauge                   | 24. Automatic steam wand nozzle (*)                |                            |
| 11. Gas burner inspection window (*) | 25. Work surface lighting.                         |                            |
| 12. Gas safety (*)                   | 26. Cup warmer lighting.                           |                            |
| 13. Gas ignition button (*)          |  |                            |
| 14. Cup holder grille                |  |                            |



The only stick that can be used in the USB port (20) is the USB stick provided exclusively to the Technician. Do not connect external devices (iPhones, iPads, PCs, etc.) to the USB port because it could create serious machine software problems.

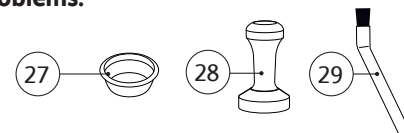

AL version

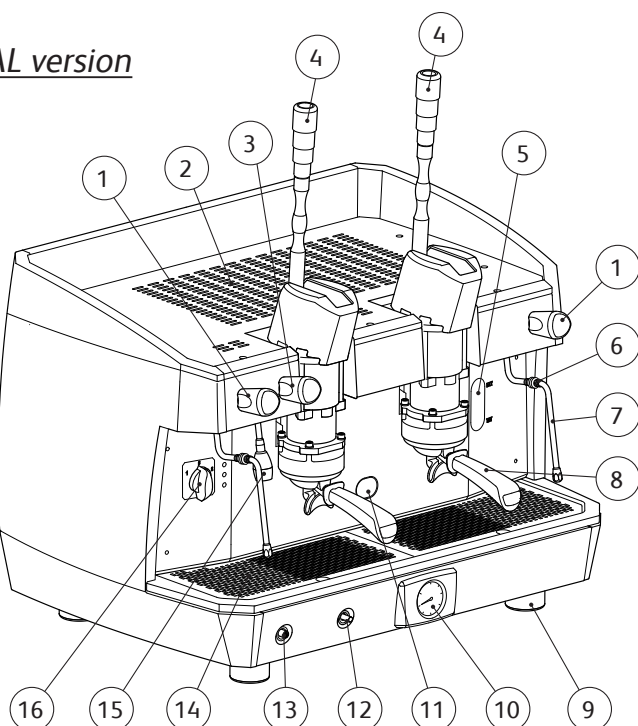

AEP version

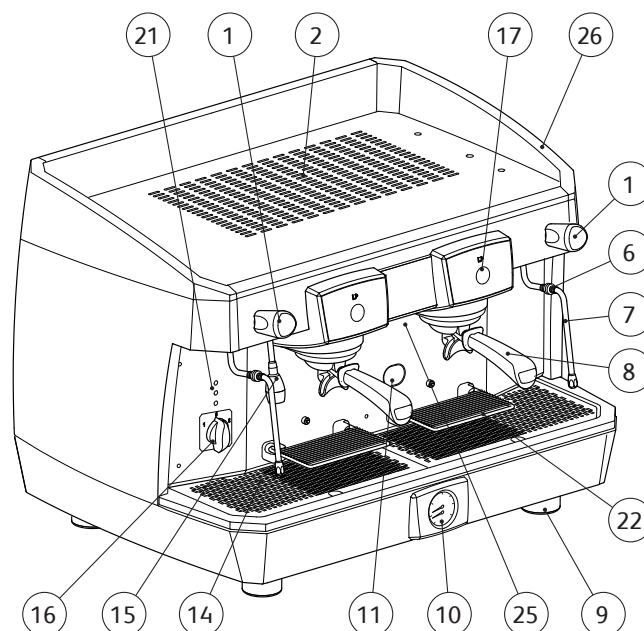

SAE version

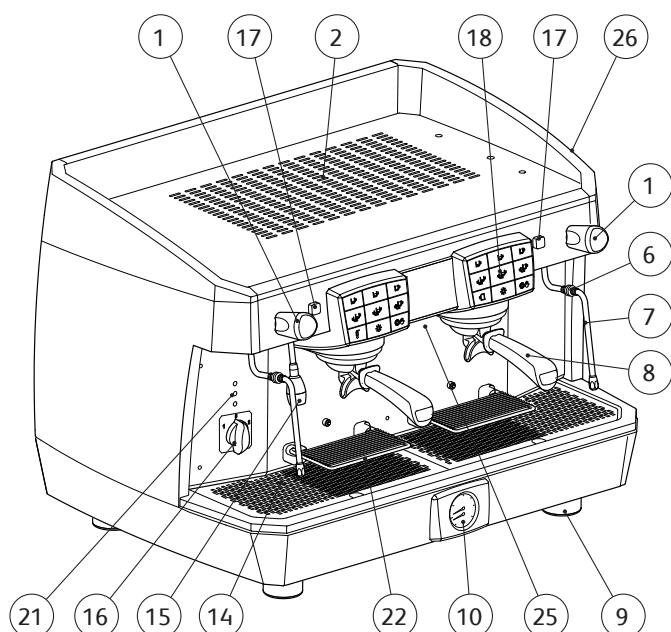



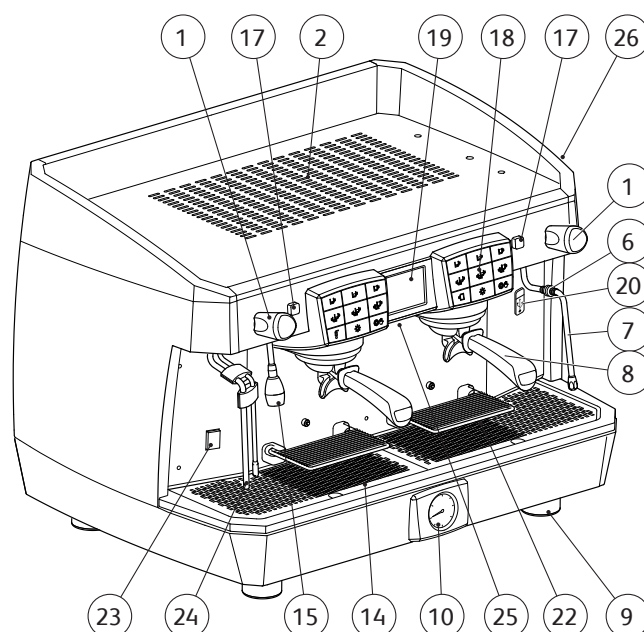



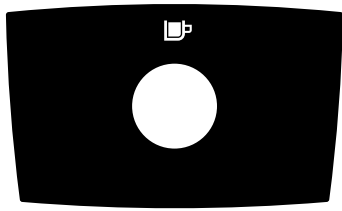





DISPLAY version



## 2.6 AEP pushbutton panel



-  1 espresso
-  1 medium coffee
-  1 large coffee
-  2 espressos
-  2 medium coffees
-  2 large coffees
-  1 - Work surface lighting
-  2 - Cup warmer lighting
-  Hot water
-  Cup warmer
-  Stop / Programming
-  Continuous dispensing
-  Automatic steam wand (optional)

## 2.7 SAE pushbutton panels

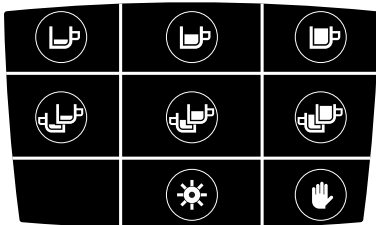

1GR - COMPACT

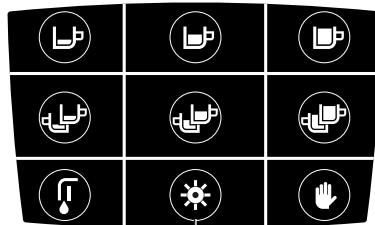

1

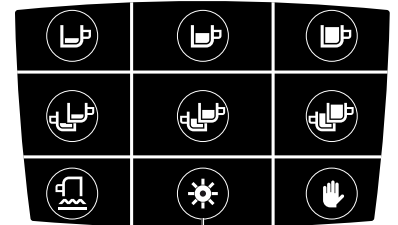

2

## 2.8 Display

The display consists of several screens with the following components:

- Top Left Screen:**
  - Cup warmer: 1,20 bar
  - Heating unit water level: 3,00 bar
  - Time and date: 15:30, 19/12/2016
  - Automatic steam wand: 45°C
  - Alarm: Alarm icon
- Top Right Screen:**
  - Heating unit pressure: 1,20 bar
  - Water mains pressure: 3,00 bar
  - Time and date: 15:30, 19/02/2014
  - Dispensing time count for each group: 10 sec (for 2 cups), 10 sec (for 4 cups)
- Bottom Left Screen:**
  - Machine alarms: Alarm icon
  - Work count: 888
  - Language settings: Flag icon
  - Automatic steam wand/cup warmer temperature: 45°C
  - Heating unit pressure: 3,00 bar
  - Standby and programming: Power icon
  - Energy saving mode: 'e' icon
  - Machine date: Clock icon
- Bottom Right Screen:**
  - Software information: 'i' icon
  - Display page: Astoria logo

## 2.9 Data and marking

The machine's technical data is shown in the following table:

TECHNICAL DATA TABLE		1GR	COMPR.	2GR	3GR	4GR
120 V	Power	2200 W	2900 W	3100 W	---	---
220-240 V		2700-3100 W	2900-3100 W	3100-4900 W	5100-6850 W	5800-6900 W
380-415 V						
Frequency		50-60 Hz	50-60 Hz	50-60 Hz	50-60 Hz	50-60 Hz
Heating unit		5,2-6l	7l	9-10,6l	14,7-17,2l	20,4-23,8l
Safety valve calibration	0,19 MPa (1,9 bar) +/- 0,015 MPa					
Heating unit operating pressure	0.08 - 0.14 MPa (0.8 - 1.4 bar)					
Mains water pressure	0.15 - 0.6 MPa max. (1.5 - 6 bar max.)					
Coffee dispensing pressure	0.8 - 0.9 MPa (8 - 9 bar)					
Working environment temperature	5 - 35°C 95% MAX. R.H.					
Sound pressure level	< 70 dB					

According to Directive 2006/42/EC, the machine bears a CE marking, meaning that the Manufacturer declares, under his own responsibility, that the unit is safe for people and property.

Alternative markings can be affixed according to the target markets, provided they comply with current product regulations.

The nameplate which provides the appropriate markings, identification data and specific technical data, is affixed under the drain tray.

An example of a nameplate is provided below.

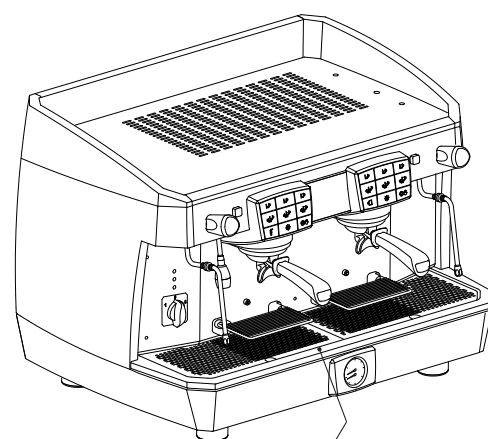
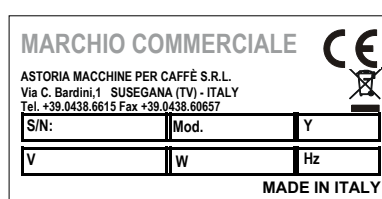

The nameplate is affixed under the drain tray

When contacting the Manufacturer, always provide the following information:

- S/N - machine serial number.
- Mod. - machine model.
- Y - year of manufacture.

The appliance data can also be found on the label located on the machine's packaging.



**IT is forbidden to remove or modify the nameplate. Should it deteriorate or become illegible, contact the Technician or Manufacturer.**

### 3. STORAGE

The machine is stored by the Manufacturer or Technician.

### 4. INSTALLATION

The machine must only be installed by the Technician.



When the machine is being installed, the Technician must replace the water in the hydraulic circuits.



The machine's support base must be perfectly flat, not incline by more than 2° and have no irregularities.



The electrical system must be equipped with a suitable residual-current device in compliance with current laws and safety regulations.

### 5. COMMISSIONING

The machine must only be commissioned by the Technician.

### 6. OPERATION

#### 6.1 Safety precautions



Carefully read the instructions provided in chapter "I. SAFETY PRECAUTIONS" on page 33.

#### 6.2 Emissions

##### Vibrations

In operating conditions that comply with the indications of correct use provided in this manual, any detected vibrations do not give rise to dangerous situations.

##### Sound emissions

The noise level emitted by the machine is on average lower than 70 dB; therefore, the use of personal protective equipment to prevent hearing damage is not compulsory. If the machine emits any unusual sounds, the Technician must be notified.

##### Electromagnetic environment

The machine is designed to work properly in any industrial electromagnetic environment, falling within the Emission and Immunity limits provided by current standards.

### 6.3 Turning the machine on and off



During the machine's heating-up phase (roughly 20 minutes), the negative pressure valve will release steam for a few seconds until the valve closes.

Do not open the gas mains when the heating unit is empty.



If the machine is inactive for longer than a week, the Technician must replace 100% of the water inside the hydraulic circuits.

#### 6.3.1 Electric heating for the AL version

Before starting the machine, make sure that the level of water in the heating unit is higher than the minimum level indicated on the water level window (1).

If there is no water (first installation or after heating unit maintenance), the heating unit must be filled in advance in order to prevent the heating element from overheating.

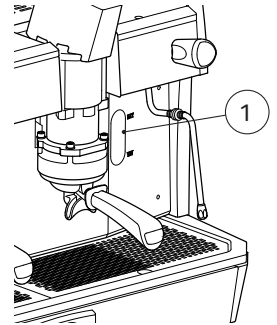

Proceed as follows:

##### Switch

- Open the water mains valve.
- Using the manual fill function, fill the heating unit with water until the optimal level is restored.
- Turn the switch to position "1" and wait for the machine to warm up completely.

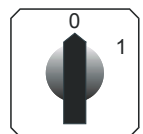

##### Power switch

- Open the water mains valve.
- Turn the power switch to position "1" (electricity is supplied to the pump to automatically fill up the appliance's heating unit and steam heating unit) and wait for the heating unit to be automatically filled with water.
- Turn the main switch to position "2" (full electricity is supplied, including to the heating element in the heating unit) and wait for the machine to warm up completely.

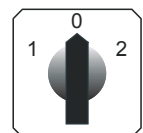

#### 6.3.2 Electric heating for the AEP and SAE versions

Press the machine's power switch (2).

The slow flashing warning light (3) indicates that the water is being filled up.

A steady warning light indicates that the standard water level has been reached in the heating unit.

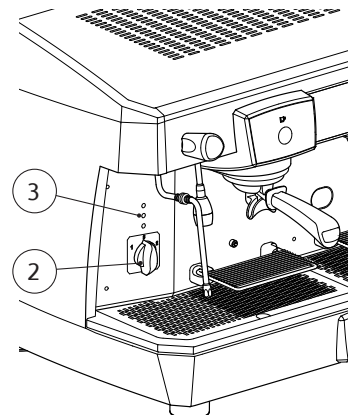

### 6.3.3 Electric heating for the DISPLAY version

- Press the machine's main switch (2).

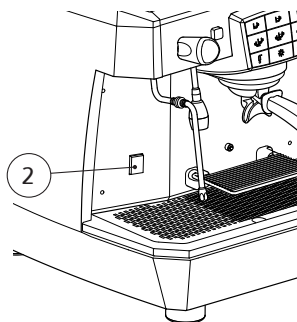

- Wait another second or so for the automatic test to be carried out.



- Wait for the water in the heating unit to be automatically refilled, if this is necessary. This will be shown on the display.

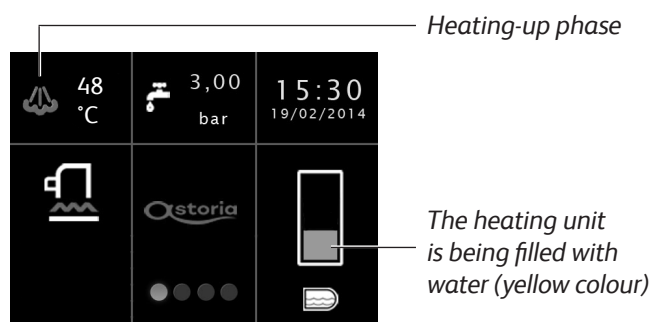

- Wait a few moments for the machine to fully heat up.

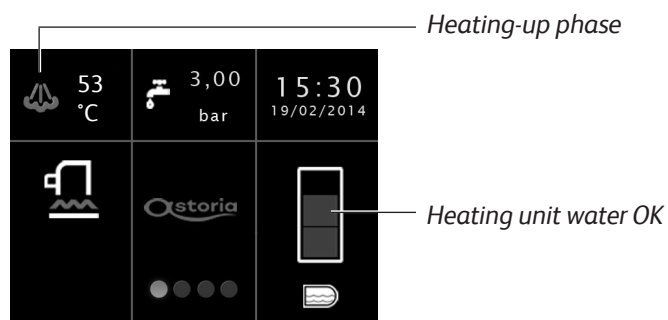

- If the timeout intervenes, a red flashing warning will appear on the display.

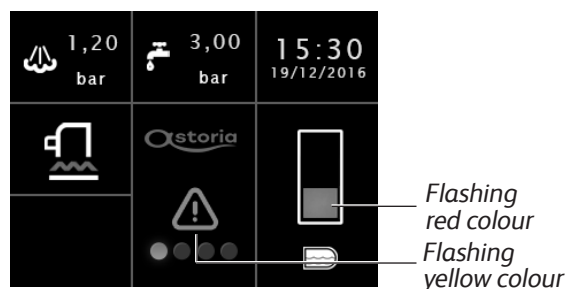

### 6.3.4 Gas heating (if a gas system has been installed)

- Turn the power switch (A) to position 1.
- Open the gas valve (B) on the mains.
- Hold down the (C) button and, at the same time, press the ON button (D). Once the flame ignites, hold down the knob (C) for a few seconds, to allow the thermocouple to activate correctly.
- Then check that the flame has ignited through the window (E).
- Wait for the operating pressure shown on the pressure gauge to reach the working value of 0.1-0.12 MPa (1-1.2 bar).

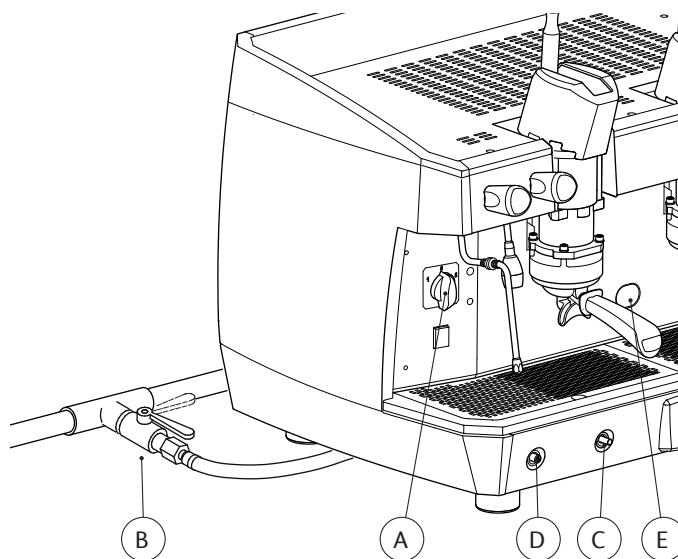

### 6.3.5 Electric + gas heating (if a gas system has been installed)

- Proceed as indicated in the previous paragraph.
- After checking that the flame has ignited, turn the power switch (A) to position 2. In this way the heating unit's heating element is powered and the operating pressure will be reached more quickly.
- Wait for the operating pressure shown on the pressure gauge to reach the working value of 0.1-0.12 MPa (1-1.2 bar).

### 6.3.6 Turning the machine off

Turn off the machine using the main switch or power switch.

## 6.4 Preparing the machine

### 6.4.1 Grinding and dosing coffee

It is important to have a grinder-dispenser next to the machine so that the coffee can be ground on a daily basis. The coffee must be ground and dispensed according to instructions provided by the manufacturer of the grinder-dispenser. The following points should also be kept in mind:

- To make a good espresso, we recommend that you do not store large amounts of coffee beans. Comply with the expiry date indicated by the producer.
- Never grind large volumes of coffee, it is advisable to prepare the amount that can be held in the dosing device and if possible, use it by the end of the day.
- Do not buy pre-ground coffee, as it perishes quickly. If necessary, buy coffee in small vacuum-sealed packs.

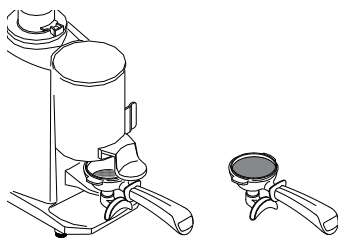

### 6.4.2 Turning on the LEDs

To switch on or off the work surface light or the cup warmer light, press the  button on the corresponding pushbutton panel.

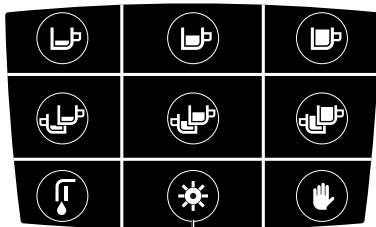

Work surface LED

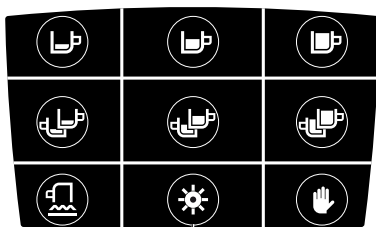

Cup warmer LED

### 6.4.3 Raised cup grilles

When using cups with different heights, the special flippable grilles (22) that are supplied with the machine can be used. To use the grille, unhook it from the latch and rotate it into a horizontal position.

When it is no longer needed, push it upwards, until it latches into place.

To clean the grilles, see paragraph "7.5.1 General instructions" on page 60.

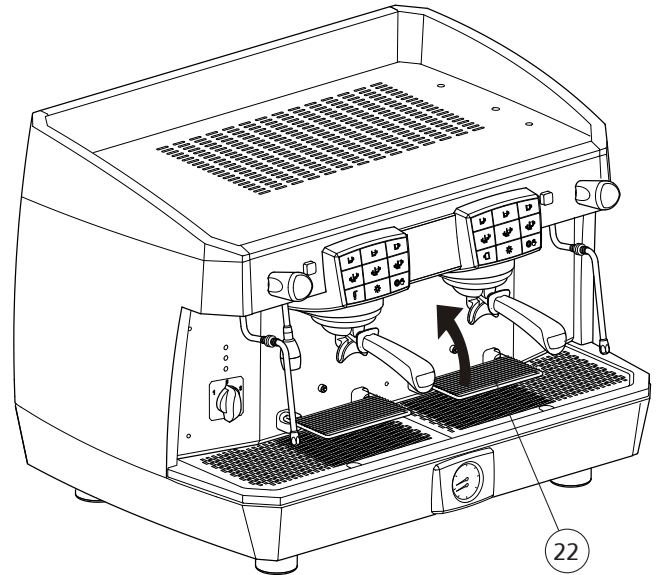

## 6.5 Dispensing coffee

### 6.5.1 Preparing the filter holder



Before filling the filter holder, make sure it is empty and any previous coffee residue has been removed.

- Fill the filter with a dose of ground coffee (approx. 6-7 g); follow the procedures specified by the manufacturer of the grinder-dispenser.
- Compress the coffee with the special press.
- Clean the rim of the ground coffee filter before attaching the filter holder to the dispensing group.
- Hook the filter holder to the group without closing it too tightly in order to prevent the gasket from wearing quickly.

### 6.5.2 AL version



Never perform the described operations without coffee in the filter or without the filter holder attached to the dispensing group. The rapid upward movement of the lever may cause damage to the appliance, individuals or property. The dispensing time depends on the grind fineness and the amount of coffee in the filter holder.

- Place the coffee cup under the dispensing spout.

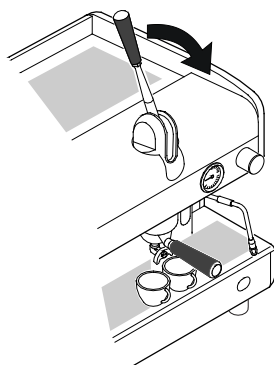

- Pull the lever all the way down.

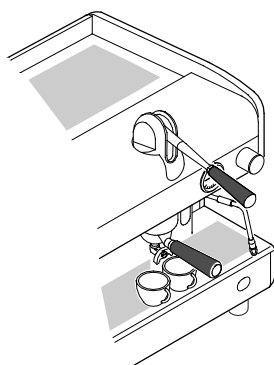

- Wait a short time for the coffee to be pre-infused (3-5 seconds).

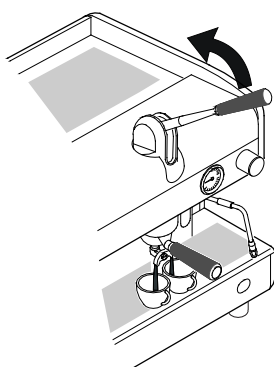

- Lift the lever until a certain resistance is felt, then release it.

- Wait until the coffee has been dispensed.

### 6.5.3 AEP version

- Place the coffee cup under the dispensing spout.
- Press the desired dispensing switch; the coffee will begin being dispensed, and it can be stopped via the same switch once the desired amount of coffee has been dispensed into the cup.

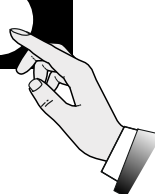
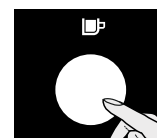

ENGLISH

### 6.5.4 SAE and DISPLAY versions



Do not remove the filter holder from the dispensing group when coffee is being dispensed.

- Place the coffee cup under the dispensing spout.

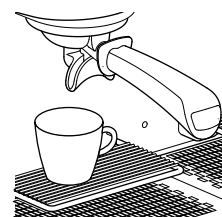

- Press the desired dose button, e.g.  and wait until the coffee is dispensed (LED will light up).



- To stop the coffee dispensing ahead of time, press the  button.

- When enabled, use the  button to continuously dispense coffee.





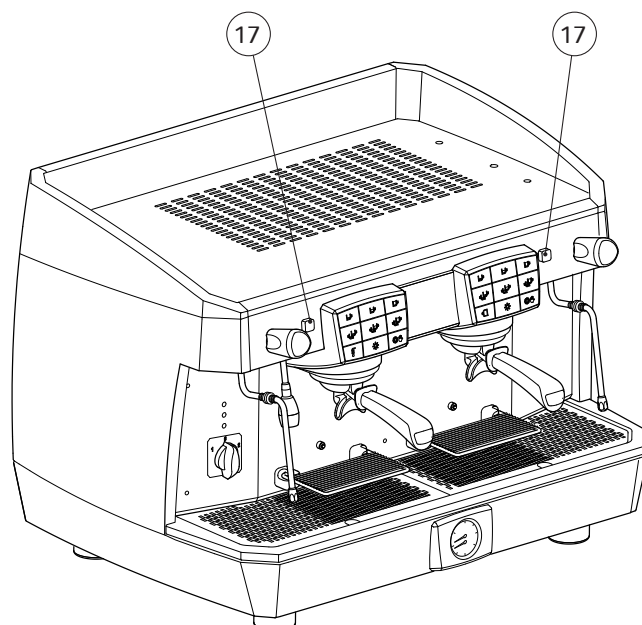

- Should an anomaly occur or the pushbutton panel freeze, use the manual switch (17).



### 6.5.5 Programming the coffee dispenses on the SAE and DISPLAY versions

**i** Each dose must be programmed with freshly ground coffee and not with previously-used coffee grounds.

The machine is programmed by default. Should the coffee doses need to be modified, proceed as follows:

- Always programme the right push-button panel first. This way, all the pushbutton panels will be automatically programmed. If necessary, subsequently programme the others.
- Place the cup under the dispensing spout.
- Press the  button for at least 5 seconds, until all the dose button LEDs are lit.
- Press the desired dose button, for example .
- To confirm the dose, press the  button again or the  button.
- Repeat this operation for the other dose buttons.
- When the programming is complete, press the  button until all of the LEDs on the pushbutton panel go off.

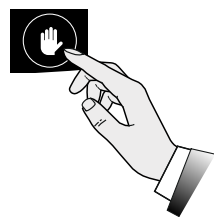
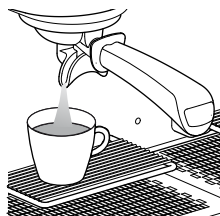
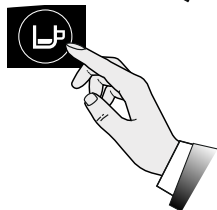
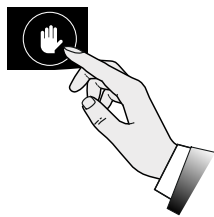
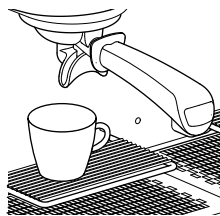

**i** All the groups will now be programmed this way. Should you wish to programme them differently, proceed to singularly programme the left-hand groups one by one as illustrated above.

### 6.5.6 Displaying information

A series of information is shown on the display whilst coffee is being dispensed.

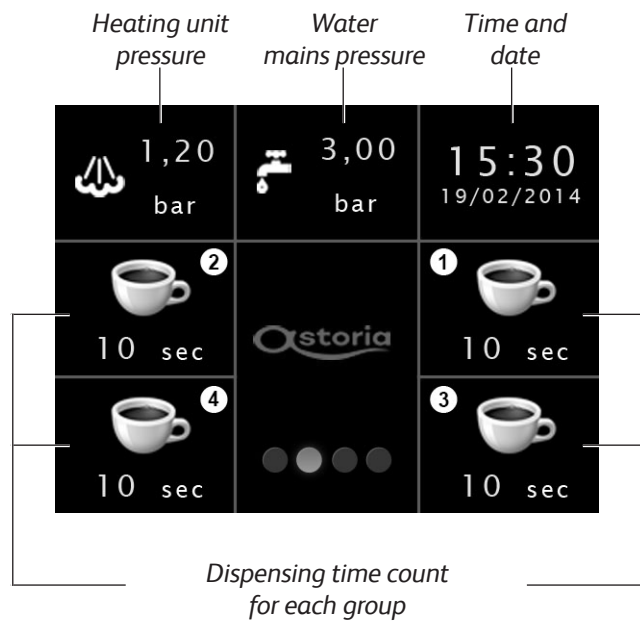

### 6.6 Dispensing steam

**i** Carefully move the steam nozzle using the specific anti-scald rubber grip (1). Do not direct the steam towards hands or other parts of the body. Do not touch the steam nozzles with bare hands; use the appropriate PPE.

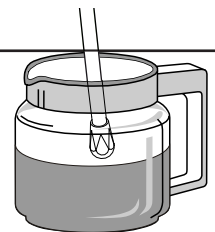

**i** Before using the steam nozzle, the condensation draining operation must always be carried out for at least 2 seconds.

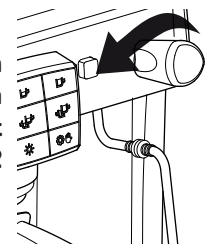

- Immerse the steam nozzle into the liquid to be heated.
- Rotate the valve knob anticlockwise.
- The quantity of steam will be proportional to how open the valve is.
- To stop dispensing, turn the valve's knob clockwise.

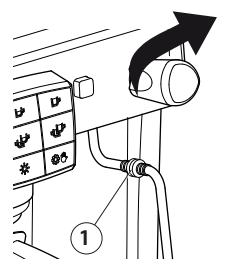



To optimally froth the milk, follow these simple rules:

- Only heat the amount of milk that you intend to use; once heated, it will have to be completely poured out of the jug and cannot be reheated.
- Froth the milk starting with a temperature of about 4°C.



**To keep the steam nozzle tips in perfect working order, it is advisable to carry out a brief dry dispensing run after each use. Keep the tips clean at all times using a cloth dampened in lukewarm water.**

**Only leave the steam nozzle immersed in the milk for the time needed to heat it.**



**Do not open the steam valve with the steam wand immersed in milk and the machine switched off, as the latter would suck milk into the pipes.**

## 6.7 Dispensing hot water





**Danger of scalding. Do not direct hot water towards hands or other parts of the body. Do not touch the hot water nozzle with bare hands; use the appropriate PPE.**

### 6.7.1 AL and AEP versions

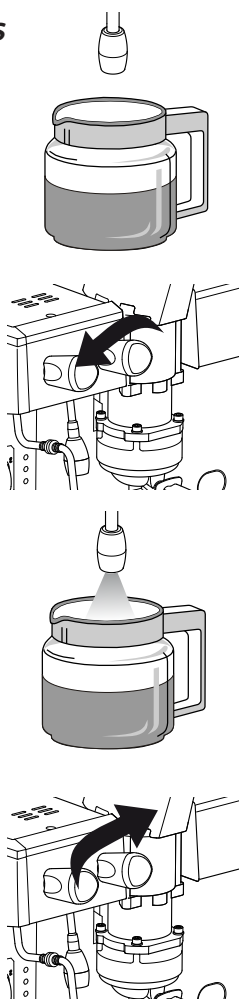
- Place the pot under the hot water spout.
- Rotate the valve knob anticlockwise.
- The hot water flow will be proportional to how open the valve is.
- To stop dispensing, turn the valve's knob clockwise.





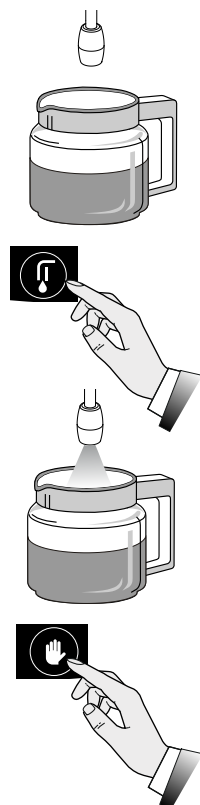

### 6.7.2 SAE and DISPLAY versions

- Place the pot under the hot water spout.
- Press the water button  and wait for the hot water to be dispensed.
- To stop the dispensing ahead of time, press the hot water dispensing button again  or press the  button.



### 6.7.3 Programming the hot water on the SAE and DISPLAY versions

The machine is programmed by default. Should the hot water doses need to be modified, proceed as follows:

- Place the pot under the hot water spout.
- Press the  button for at least 5 seconds, until all the dose button LEDs are lit.
- Press the  button
- To confirm the dose, press the  button again.
- When the programming is complete, press the  button until all of the LEDs on the pushbutton panel go off.

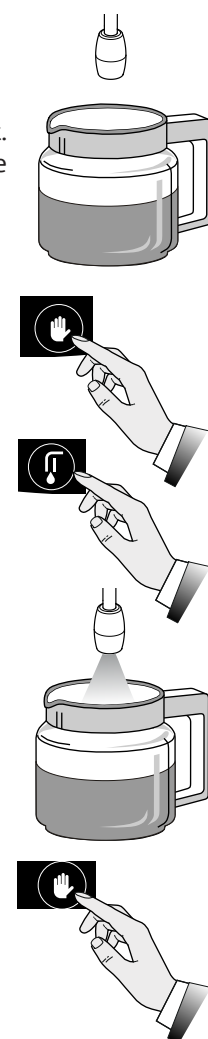

## 6.8 Automatic steam wand (optional)

### 6.8.1 Tips regarding its use

- Only froth the amount of milk that you intend to use; once heated, the milk will have to be completely poured out of the jug and cannot be reheated.
- The automatic steam wand only guarantees an accuracy of  $\pm 3^{\circ}\text{C}$  between the set temperature and the actual milk temperature, if the starting milk temperature is  $4^{\circ}\text{C}$ .
- As the steam automatically stops dispensing when the set milk temperature is reached, only fill the jug half way in order to prevent the milk froth from spilling out.
- Use a suitably-sized jug for the amount of milk that requires frothing (approx. 200 ml is recommended) and make sure that it is circular and not conical (see the image).



### 6.8.2 Dispensing



Do not direct the steam towards hands or other parts of the body. Do not touch the steam nozzles with bare hands; use the appropriate PPE.

- Immerse the automatic steam wand nozzle into the milk.

- Select the  button.

- Wait until the dispensing process is complete. As an indication that the set temperature has been reached, the  button will also change status.

- To stop dispensing ahead of time, press the  button again.

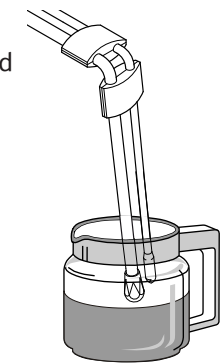

The temperature of the beverage will always be shown on the display.



Temperature  
Automatic steam wand

Select the  button after the set temperature has been reached to dispense steam for an additional 10 seconds (function available up to a maximum temperature of  $80^{\circ}\text{C}$ ) or disable it by pressing and holding down the first button for 10 seconds.



Keep the tips clean at all times using a cloth dampened in lukewarm water. Milk can be kept in the fridge for a maximum of 3-4 days. To keep the automatic steam wand nozzle tips in perfect working order, perform a brief dry dispensing run after each use. When programmed, 5 minutes after the automatic steam wand was last used 2 sound alerts will go off and a few seconds later, the machine will automatically clean the steam wand using 5 short spurts of steam.

To change the temperature of the automatic steam wand, see para. "6.12.3 Automatic steam wand temperature" on page 53.

## 6.9 Dispensing cappuccinos (optional)

- Put the suction tube in the milk.
- Place the jug under the spout of the cappuccino maker.
- Open the steam valve and when the desired amount has been obtained, close the steam valve.
- Pour the frothed milk into the cups with the coffee.

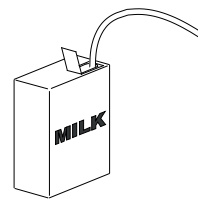

To obtain hot non-frothed milk, lift the cappuccino maker flap upwards.

For better results, we suggest that you do not dispense directly into the coffee cup, but into a jug first, and then pour the frothed milk on top the coffee.

Be sure to constantly keep the cappuccino maker clean, by following the instructions provided in paragraph "7.5 Cleaning operations" on page 60.

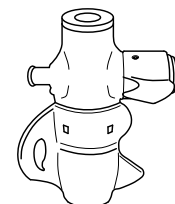
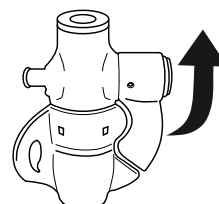
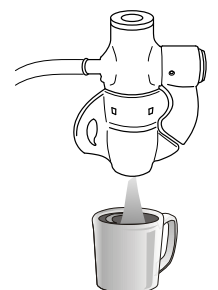

## 6.10 Cup warmer



For safety reasons, we do not recommend placing cloths or other objects on the cup warmer shelf in order to prevent the machine from overheating.



**HIGH TEMPERATURE HAZARD:** the cup warmer can reach temperatures that may cause burns. Be very careful.

Place the cups on the cup warmer shelf of the coffee machine.

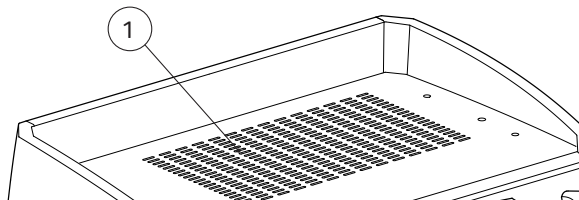

The cup warmer temperature can be set according to personal requirements. The procedure for activating and adjusting the cup warmer according to the model in your possession, is described below.

### 6.10.1 AL and AEP versions

To use the cup warmer, proceed as follows:

- Place the cups on the cup warmer shelf of the coffee machine.
- Turn the cup warmer switch to ON.

To adjust the cup warmer temperature, proceed as follows:

- Remove the cup holder grille and drip tray.
- Turn the thermostat (2); the temperature will be proportional to the value indicated on the thermostat.

0	Cup warmer off
30	Minimum temperature
60	Average temperature
90	Maximum temperature

### 6.10.2 SAE and DISPLAY versions

To use the cup warmer, proceed as follows:

- Place the cups on the cup warmer (1) shelf of the coffee machine.
- Select the cup warmer button on the pushbutton panel



The red colour on the display indicates that the cup warmer is heating up.

### 6.10.3 Programming the cup warmer on the SAE version

To adjust the cup warmer temperature, proceed as follows using the right pushbutton panel:

- When the machine is switched on, wait for all of the button LEDs to light up and then immediately press the button: the flashing LED will indicate the current configuration of the cup warmer, as shown in the diagrams below.
- Hold down the button until the LED on the panel goes from a flashing to a steady light.
- Press the key that corresponds to the desired configuration.
- Confirm the operation by switching the machine off and back on.

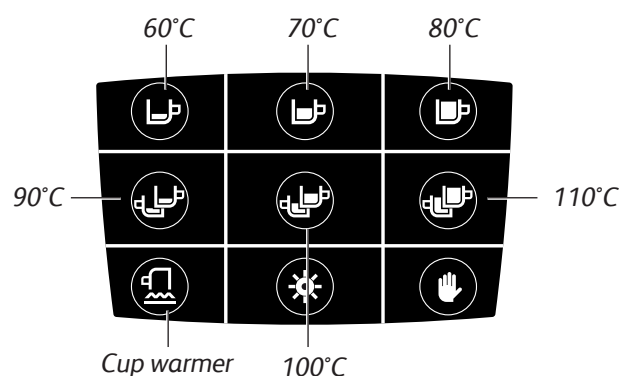

### 6.10.4 Programming the cup warmer on the DISPLAY version

**i** To adjust the temperature of the cup warmer on the Display model, see chapter "6.12.4 Cup warmer temperature" on page 53.

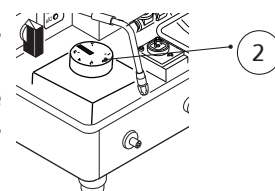

## 6.11 Programming the standby mode (SAE version)

To put the machine in standby mode, i.e. switch it off whilst keeping the pushbutton panel active, proceed as follows:

- Press the button on the right pushbutton panel and the button immediately afterwards.
- The machine is in standby mode when the button's LED flashes.
- To exit the standby mode, press the button.

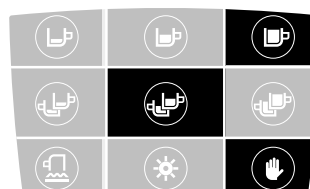

## 6.12 Programming the machine parameters (DISPLAY version)

### 6.12.1 Accessing the menu

To access the machine's programming modes and where the data can be viewed, touch the display twice. Select the various buttons to access the sections indicated in the following paragraphs.



The system automatically exits the programming mode 20 seconds after the last operation was carried out.

Always use the right pushbutton panel for the programming modes.

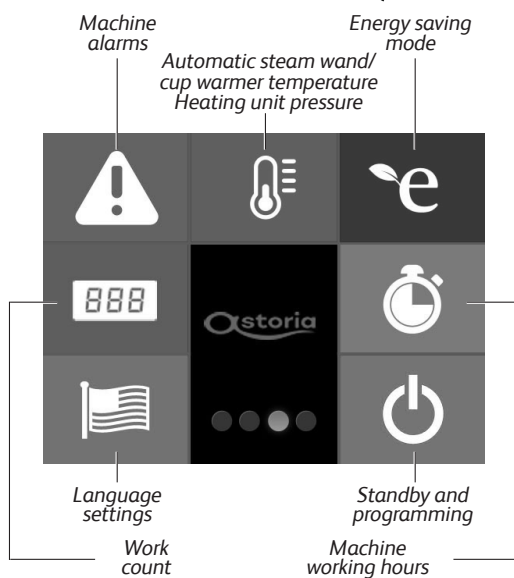
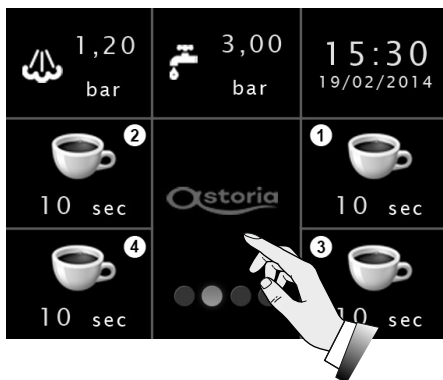

### 6.12.2 Machine alarms

To view the machine alarms, press the button.

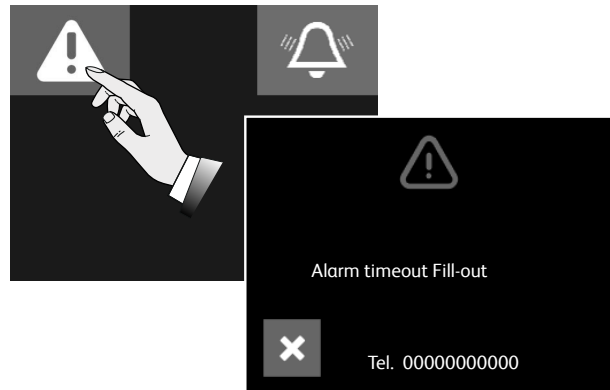

Select the button to view the machine's current warnings (see the list below). Should any of these occur, call out the Technical Support Service by calling the number shown on the display. To exit, press the button.

Warnings	Alarm
Steam heating unit temperature probe has overheated or short-circuited	Warning data is corrupted
Steam heating unit temperature probe is disconnected or cut off	Change filter warning (90% worn)
Cup warmer temperature probe has overheated or short-circuited	Filter completely worn warning
Cup warmer temperature probe is disconnected or cut off	Maintenance warning
Steam nozzle probe has short-circuited	Heating unit heating timeout warning
Steam nozzle probe is disconnected or cut off	Volumetric counter warning for each group
Fillingup timeout warning	



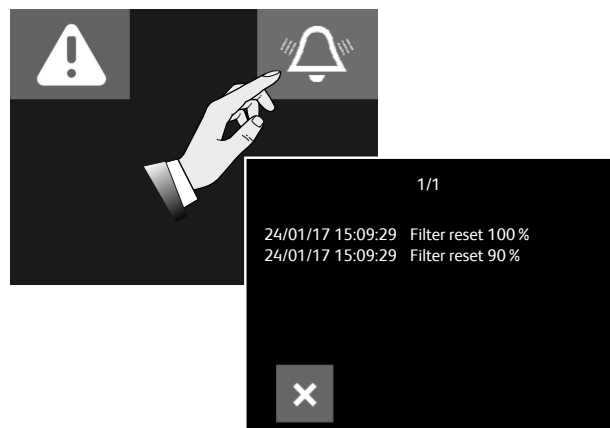

Select the button to view the machine's alarm history. To exit, press the button.



Should an alarm occur, call out the Technical Support Service by calling the number shown on the display and turn off the machine.

### 6.12.3 Automatic steam wand temperature

Select the  button to programme the temperature of the automatic steam wand:

- Use the  and  arrows to set the desired temperature.
- To confirm, press the  button.
- To exit, press the  button.





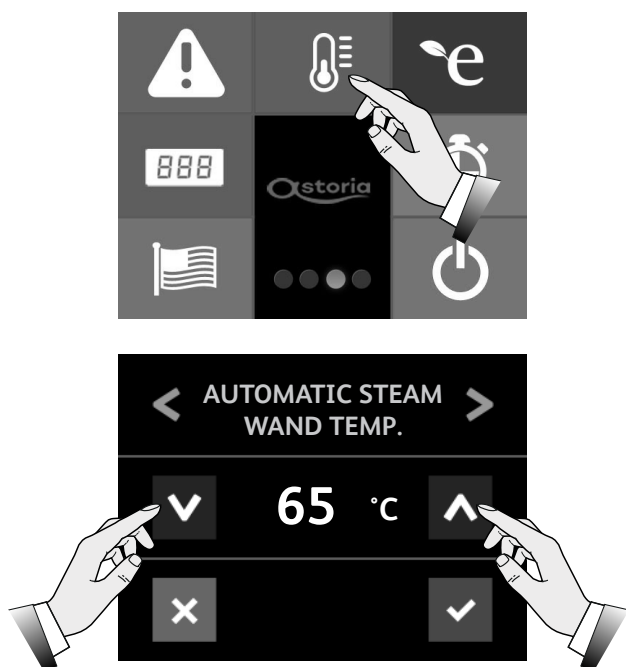



**HIGH TEMPERATURE HAZARD:** Please remember that a very high temperature can cause very serious burns.



### 6.12.4 Cup warmer temperature

Select the  button to programme the temperature of the cup warmer:

- Use the  and  arrows to set the "CUP WARMER TEMPERATURE".
- Use the  and  arrows to set the desired temperature.
- To confirm, press the  button.
- To exit, press the  button.



Whenever the cup warmer is on, an indicator will appear on the display.





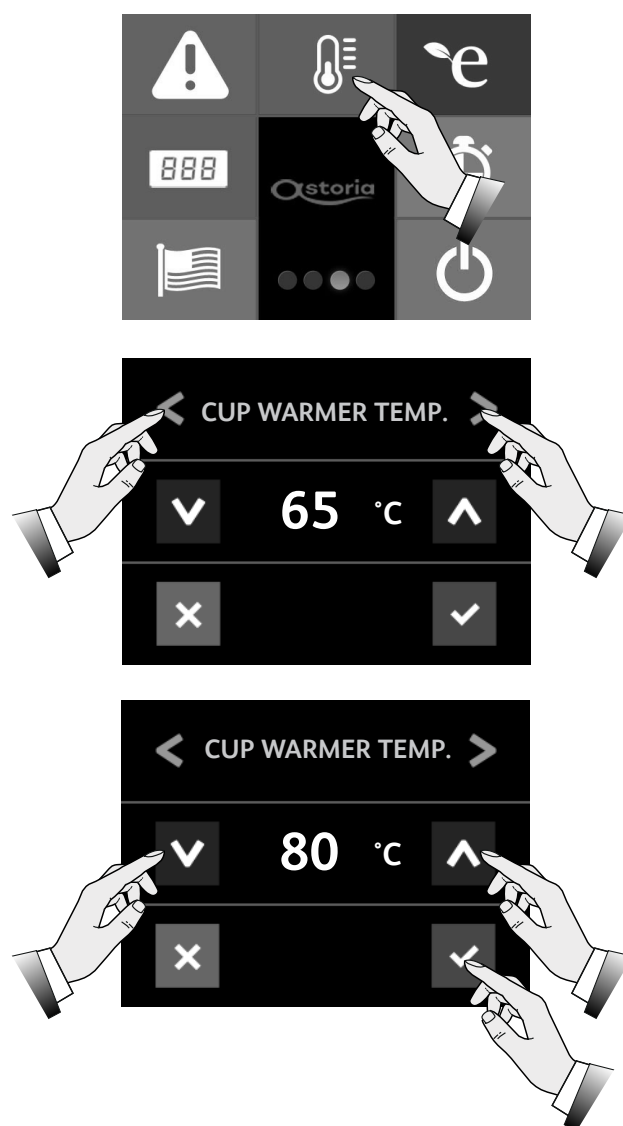



**HIGH TEMPERATURE HAZARD:** Please remember that a very high temperature can cause very serious burns.



### 6.12.5 Heating unit pressure



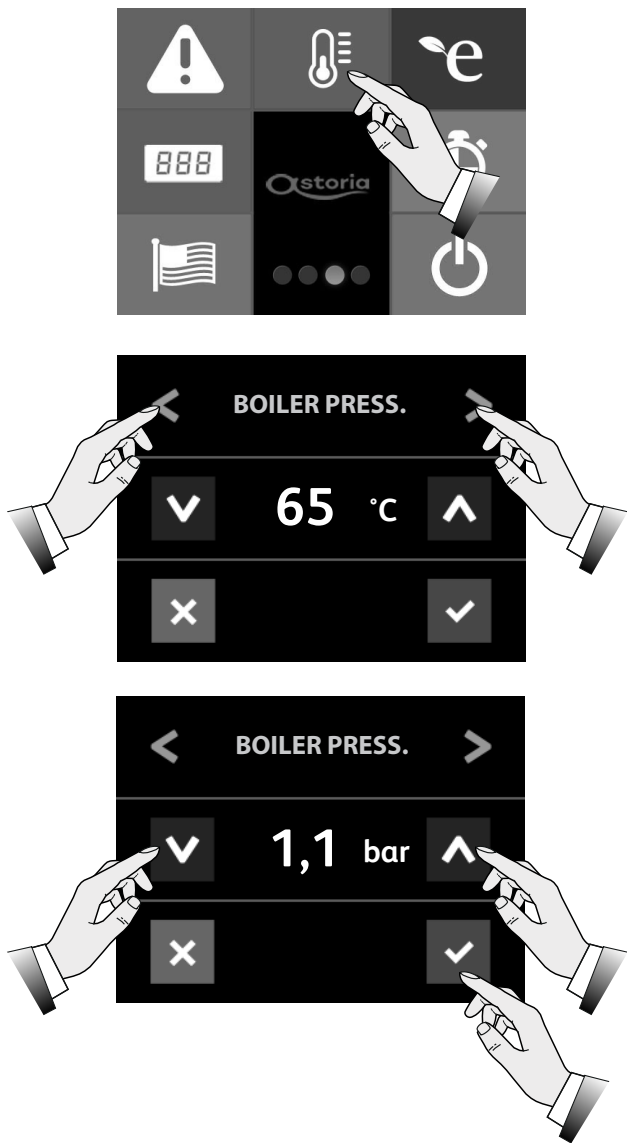

Select the  button to programme the heating unit pressure:

- Use the  and  arrows to set the “HEATING UNIT PRESSURE”.
- Use the  and  arrows to set the desired pressure.
- To confirm, press the  button.
- To exit, press the  button.



### 6.12.6 Energy saving mode

Select the  button to activate the machine's energy saving mode:

- The button switches from OFF to ON and the  symbol appears.
- To exit, press the  button.
- When the energy saving mode is enabled, the  icon will appear on the display.
- To exit the energy saving mode, press the  button again.

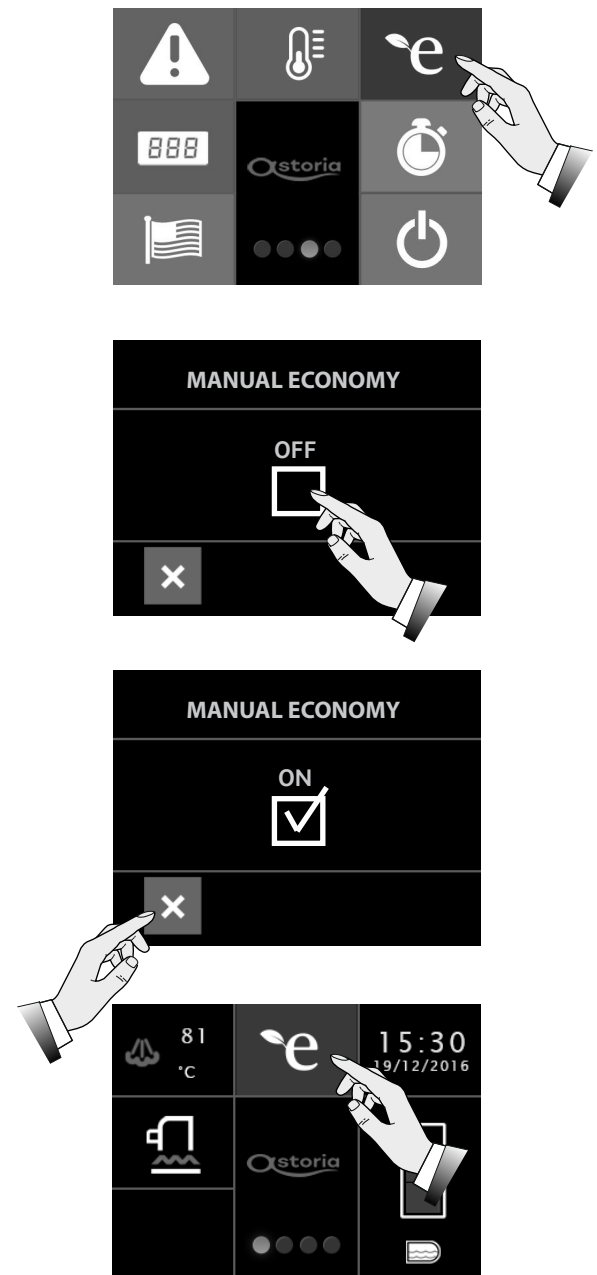

### 6.12.7 Counts

Select the **888** button to view the work that has been performed by the machine:

- Use the **>** and **<** arrows to select the desired group.
- The counts for the total coffee dispenses, the litres of water consumed and the maintenance cycle, are displayed on the last page.
- To exit, press the **X** button.

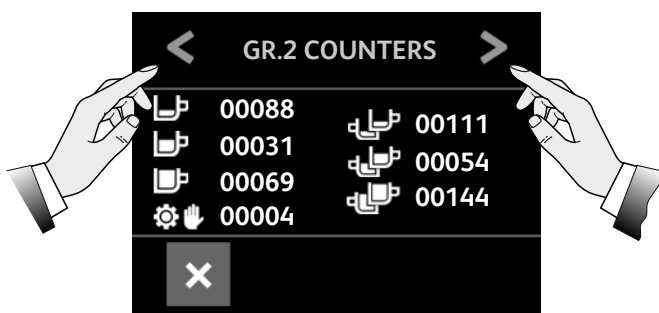

### 6.12.8 Date



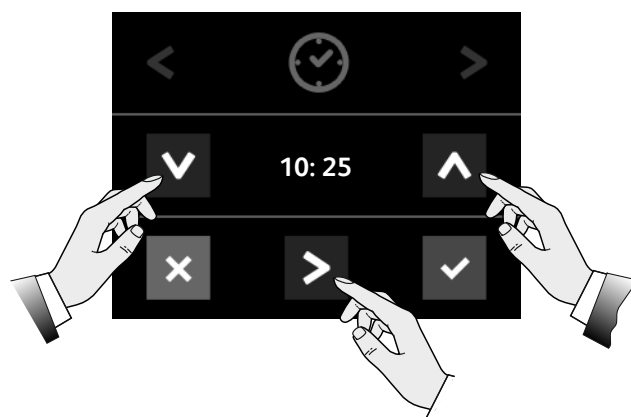

Select the **clock** button to set the machine's date:

- Use the **>** and **<** arrows to enter the clock settings.
- Use the **^** and **v** arrows to set the time.
- Use the **>** arrow to move the cursor to the value.
- Press the **✓** button to confirm. Use the **>** and **<** arrows to enter the date settings.
- Use the **^** and **v** arrows to set the date.
- Use the **>** arrow to move the cursor to the value.
- To confirm, press the **✓** button.
- Use the **>** and **<** arrows to enter the days of the week settings.
- Use the **^** and **v** arrows to set the day.
- Use the **>** arrow to move the cursor to the value.
- To confirm, press the **✓** button.
- To exit, press the **X** button.



### 6.12.9 Language

Select the  button to programme the language of the display:

- Use the  and  arrows to set the desired display language.
- To confirm, press the  button.
- To exit, press the  button.

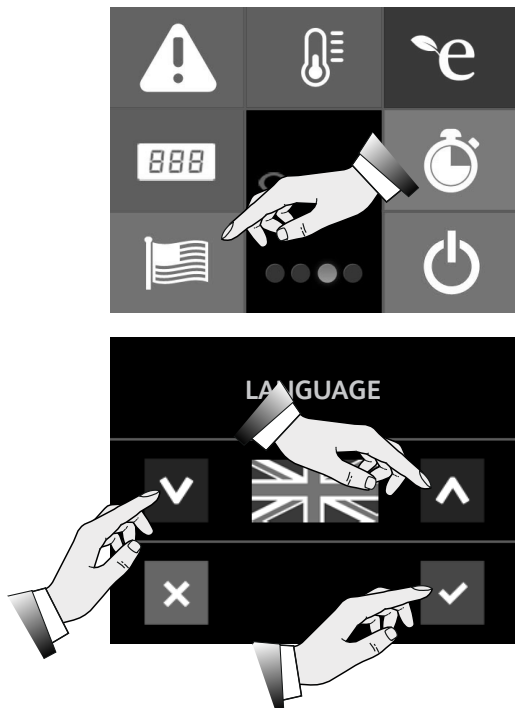

### 6.12.10 Machine standby and programming

Select the  button to enter the machine's programming mode.

Only the Technician is authorised to perform this operation via the specific password.



### 6.13 Energy saving mode

When the energy saving mode is active, the  icon will appear on the display.

To stop the energy saving mode, press the  button or any dispensing button.

 For information on programming the energy saving mode, see para. 6.12.6 on page 54.



### 6.14 Software information

To view the data regarding the installed software, touch the display several times.

Select the  button and the information regarding the software will be made available.

To exit, press the  button.

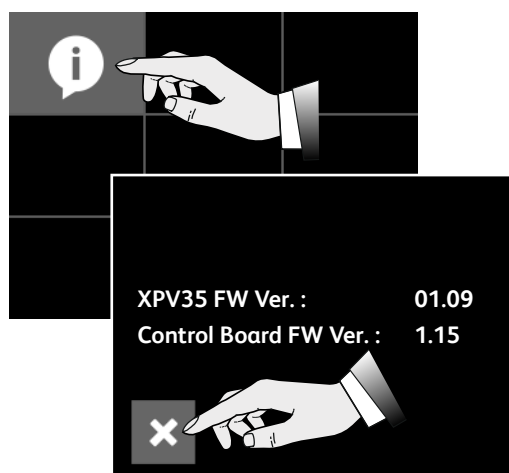



## 6.15 Tips for a good cup of coffee

Wash the filters and filter holders on a daily basis, as indicated in para. 7.5.3 on page 60. The failure to perform this cleaning operation will negatively affect the quality of the dispensed coffee.

To obtain high-quality coffee, it is important that the water hardness does not exceed 6-7°f (French degrees). If the water hardness exceeds these values, it is advisable to use a water filter or softener. Avoid using a water softener if the water hardness is less than 4°f.

If the taste of chlorine in the water is particularly strong, install a special filter.

Do not to keep large amounts of coffee beans on hand. If you change the type of coffee, we recommend calling out the Technician to adjust the water temperature and coffee grinder.

If the machine has not been used for a certain period of time (2-3 hours), carry out a few dry runs. Make sure that the machine is constantly cleaned and periodic maintenance is carried out.

## 7. MAINTENANCE AND CLEANING

### 7.1 Safety precautions



Carefully read the instructions provided in chapter "I. SAFETY PRECAUTIONS" on page 33.

### 7.2 Periodic maintenance

Besides carrying out maintenance activities according to the frequency specified in the "Periodic maintenance table", a general inspection must be carried out on the machine at least once a year by a Technician.

### 7.3 Maintenance after a short period of machine inactivity

"Short period of machine inactivity" refers to a period of time exceeding one working week.

If the machine is switched back on after this period, the Technician must replace all the water inside the hydraulic circuits as indicated in para. "7.2 Periodic maintenance".

Furthermore, all periodic maintenance operations must be carried out, see the previous paragraph.



Component problems highlighted in grey require the machine to be switched off and the Technician to be called out.

### 7.4 Malfunctions and solutions

The machine provides the user with important messages regarding its operating status.

Messages regarding the alarms that may occur during operation are displayed on the bottom of the screen.

In the "Malfunctions and Solutions Table", alarms and actions to carry out in order to try and resolve the reported problem are provided.



Problems highlighted in grey require the machine to be switched off and the Technician to be called out.



If the malfunction cannot be resolved or an alarm signal has appeared on the display, turn off the machine off and call out the Technician.

Periodic maintenance table

Component	Type of operation	Weekly	Monthly	Quarterly
PRESSURE GAUGE	Keep checking the heating unit pressure which must be between 0.08 and 0.14 MPa (0.8 and 1.4 bar).	X		
PRESSURE GAUGE	Periodically check the water pressure when coffee is being dispensed: check the pressure indicated on the gauge, which must be in the range of 0.8 - 0.9 MPa (8 and 9 bar).		X	
FILTERS AND FILTER HOLDERS	Check the condition of the filters. Check for any damage on the edge of the filters and check whether any coffee grounds settle in the coffee cup, and replace the filters and/or filter holders, as required.		X	
GRINDER-DISPENSER	Check the ground coffee dose (between 6 and 7 grams per time) and check the degree of grinding. Grinders must always have sharp cutting edges. Too much powder in the grounds is an indication that the coffee is deteriorating. We recommend calling out the Technician to replace the flat burrs after every 400/500 kg of coffee, or after every 800/900 kg for conical burrs.		X	
WATER FILTER WATER SOFTENER	Replace the water filter cartridge or regenerate the water softener as often as specified by the manufacturer. If the "Filter completely worn" warning appears on the display, contact the Technical Assistance in order to replace the filter and reset the warning.		X	
GAS SYSTEM	Check for any gas leaks in the system by passing a soapy solution through the pipes.		X	
HEATING UNIT	We recommend calling out the Technician at least once every three months to replace the water in the heating unit.			X

Malfunctions and solutions

Problem	Cause	Action
NO MACHINE POWER	The machine is switched off.	Turn on the machine.
NO WATER IN THE HEATING UNIT	The water mains valve is shut off.	Open the water mains valve.
TOO MUCH WATER IN THE HEATING UNIT	Electrical system or hydraulic system fault.	Turn off the machine and call out the Technician.
STEAM NOZZLES DO NOT RELEASE STEAM	The nozzle sprayer is clogged. The machine is switched off.	Clean the steam nozzle sprayer. Turn on the machine.
STEAM NOZZLES RELEASE WATER OR STEAM MIXED WITH WATER	Electrical system or hydraulic system fault.	Turn off the machine and call out the Technician.
NO BEVERAGES ARE BEING DISPENSED	The water mains valve is shut off. The coffee has been ground too finely.	Open the water mains valve. Adjust the coffee grinding.
WATER IS LEAKING FROM THE MACHINE	The tray is not draining. The drain pipe is broken, has detached, or the water flow is obstructed.	Check the sewer drain. Check and restore the drain pipe connection to the tray.
THE COFFEE IS TOO HOT OR TOO COLD	Electrical system or hydraulic system fault.	Turn off the machine and call out the Technician.
COFFEE DISPENSING TOO FAST	The coffee has been ground too coarsely.	Adjust the coffee grinding.
COFFEE DISPENSING TOO SLOWLY	The coffee has been ground too finely.	Adjust the coffee grinding.

Problem	Cause	Action
THE COFFEE GROUNDS ARE WET	The dispensing group is dirty. The dispensing group is too cold. The coffee has been ground too finely. The coffee is too old.	Wash the group with the blind filter. Wait for the group to fully heat up. Adjust the coffee grinding. Replace with fresh coffee.
THE GAUGE INDICATES A NON-CONFORMING PRESSURE	Hydraulic system fault.	Turn off the machine and call out the Technician.
COFFEE GROUNDS FOUND IN CUPS	The filter holder is dirty. The filter holes are worn. The coffee has not been ground evenly.	Clean the filter holder. Replace the filter. Adjust the grind as appropriate.
THE CUP IS DIRTY WITH COFFEE SPLASHES	The coffee has been ground too coarsely. The filter's edge is damaged.	Adjust the coffee grinding. Replace the filter.
ALL THE PUSHBUTTON PANEL LEDS ARE FLASHING (SAE version) TIME-OUT LED SWITCHED ON (AEP version)	After a few minutes the water stops being automatically filled. The timeout device has cut in. There is no water in the mains.	Turn the machine off and then back on. Open the water mains valve.
THE COFFEE IS NOT BEING DISPENSED CORRECTLY THE COFFEE DOSE IS NOT CORRECT THE DOSE BUTTON LED IS FLASHING	The coffee has been ground too finely.	Adjust the coffee grinding.
COFFEE IS ONLY DISPENSING VIA THE MANUAL BUTTON	Electronic system fault.	Turn off the machine and call out the Technician.
THE ELECTRONIC SYSTEM HAS SHUTDOWN	Electrical system or hydraulic system fault.	Turn off the machine and call out the Technician.
WATER IS LEAKING FROM THE PUMP	Pump fault.	Turn off the machine and call out the Technician.
THE MOTOR STOPS SUDDENLY OR THE THERMAL PROTECTOR IS TRIGGERED BY A POWER OVERLOAD	Pump fault.	Turn off the machine and call out the Technician.
THE PUMP IS WORKING BELOW THE NOMINAL FLOW RATE	Pump fault.	Turn off the machine and call out the Technician.
THE PUMP IS NOISY	Pump fault.	Turn off the machine and call out the Technician.

## 7.5 Cleaning operations

### 7.5.1 General instructions

A few simple cleaning tasks are required to have a perfectly sanitised and efficient appliance. The instructions provided here apply when the machine is being used on a regular basis. If the machine is used consistently, cleaning should be performed more frequently.



**Do not use alkaline cleaners, solvents, alcohol or aggressive substance-based products (e.g. phosphoric, citric or sulfamic acids). The products/cleaners used must be suitable for this purpose and not corrode the water circuit elements.**

**Do not use abrasive cleaners which may scratch the body's surface.**

**Always use clean and sanitised cloths when cleaning.**

**When washing the filters, filter holders and all machine components, use Manufacturer-supplied cleaners or products specific for cleaning professional coffee machines.**

Cleaning	Daily	Weekly
<b>Cappuccino maker:</b> Clean at least once a day or more often if the cappuccino maker is used constantly, by following the instructions in para. 7.5.2.	X	
<b>Body and Grilles:</b> Clean the panels of the body with a cloth dampened in lukewarm water. Remove the drip tray and cup holder grille and wash with hot water. Clean the raised cup grilles as indicated in para. 7.5.8	X	
<b>Pushbutton panels and display:</b> Clean the pushbutton panels and display with a specific cleaner. Turn off the machine before starting the cleaning operation.	X	
<b>Filters and Filter Holders:</b> Wash the filters and filter holders on a daily and weekly basis, as indicated in para. 7.5.3. <b>Perform the cleaning operations on a daily basis</b> as indicated in para. 7.5.6.	X	X
<b>Steam nozzle and automatic steam wand:</b> Keep the nozzle clean at all times using a cloth dampened in lukewarm water. Check and clean the nozzle tips, by clearing the steam outlet holes with a small needle. <b>Perform the wash on a weekly basis</b> , as indicated in para. 7.5.7.	X	X
<b>Dispensing group:</b> Wash the dispensing group as described in para. 7.5.4 or 7.5.5. <b>Perform the cleaning operations on a daily basis</b> as indicated in para. 7.5.6. <b>Clean the interior on a weekly basis</b> , as indicated in para. 7.5.6.	X	X
<b>Grinder-dispenser and Hopper:</b> Clean the hopper and the dispenser inside and out with a cloth dampened with warm water. When finished, dry all parts thoroughly.		X

### 7.5.2 Washing the cappuccino maker

Take special care when cleaning the cappuccino maker and follow the steps provided below:

- Perform an initial wash by immersing the suction hose into water and dispensing for a few seconds.
- Turn the rotating body (X) 90° to position B (the milk outlet duct closes).
- Whilst holding the milk suction hose in the air, dispense steam (cappuccino maker dry run).
- wait around 20 seconds so that the cappuccino maker can be internally cleaned and sterilised.
- Close off the steam and put the rotating body back into position A.
- If the air intake hole (Y) is blocked, clear it gently using a pin.

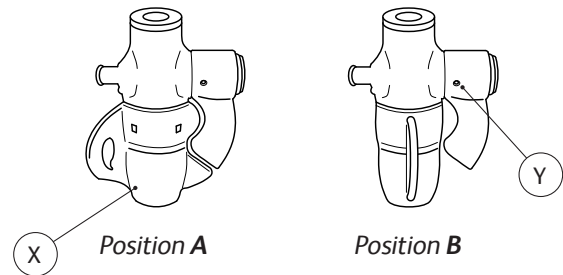

**Clean the cappuccino maker after each continuous use and at least once a day.**

### 7.5.3 Cleaning the filters and filter holders



**Caution: only immerse the filter holder cup in water and try not to get the handle wet. The cleaner must be diluted in cold water in the doses indicated on the package (see the manufacturer).**

#### Daily:

- Soak the filter and filter holder in hot water overnight so that the fatty coffee deposits can dissolve.
- Rinse everything in cold water.

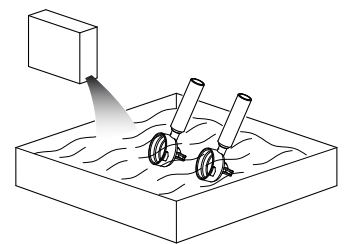

#### Weekly:

- Use a screwdriver to detach the filter from the filter holder.
- Soak the filter and filter holder in warm water with a suitable cleaner for 10 minutes.
- Rinse everything in cold water.

### 7.5.4 Dispensing group wash for the AEP version

#### Daily

Wash the dispensing groups as indicated below:

- Remove the filter from the filter holder and fit a blind filter (see spare parts).
- Pour the specific cleaner into the filter holder with the blind filter and hook it to the dispensing group.

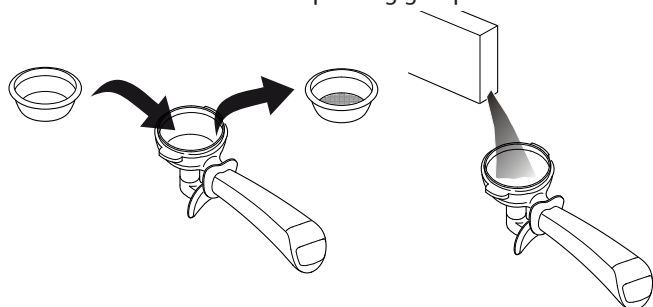

- Carry out several dispensing cycles until the water comes out clean.
- Remove the filter holder from the group and carry out at least one dispensing cycle in order to eliminate any cleaner residues.
- Remove the blind filter from the filter holder and replace it with the original one.

### 7.5.5 Dispensing group wash for the SAE and DISPLAY version

#### Daily

Wash the dispensing groups as indicated below:

- Remove the filter from the filter holder and fit a blind filter (see spare parts).
- Pour the specific cleaner into the filter holder with the blind filter and hook it to the dispensing group.
- On the pushbutton panel of the group being washed, simultaneously hold down the following buttons (☞ and ☞).

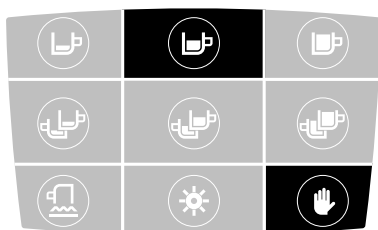

- Wait for the 5 wash cycles to be carried out.
- Remove the filter holder and press the ☞ button to start the give or take 30-second rinsing cycle.



Those in possession of the “AL” version of the machine, must not perform the group wash operation.

### 7.5.6 Cleaning the group shower screen, shower screen containment ring and filter holder

#### Daily

Clean the dispensing group and filter holder shower screens with the supplied brush on a daily basis.

Thoroughly clean the inside of the coupling ring and filter holder, as well as the edge and the wings of the filter holder, so as to eliminate any accumulated coffee residues.

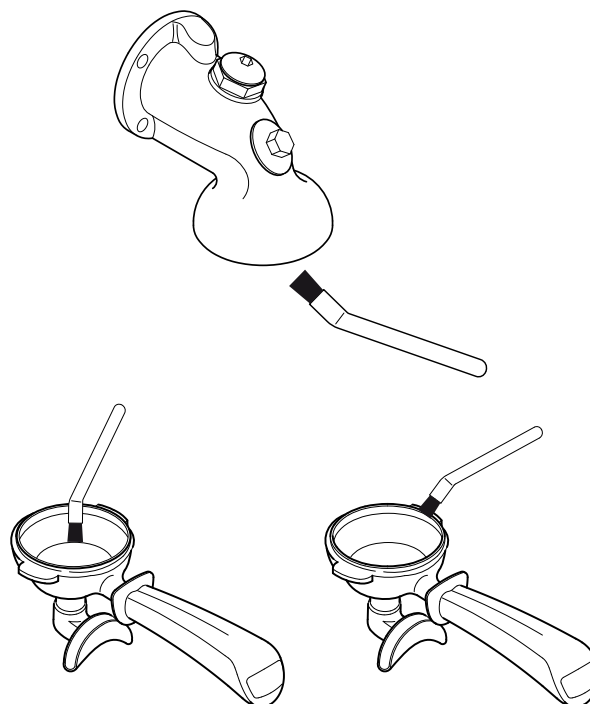

Use the special brush supplied (see the Spare Parts Catalogue).

#### Weekly

Clean the shower screen and shower screen containment ring as follows:

- Loosen the screw using a screwdriver (1).
- Remove the shower screen (2) and the shower screen containment ring (3).
- Wash the two components with hot water.
- Reposition the shower screen and shower screen containment ring in their original position and lock everything in place with the screw.

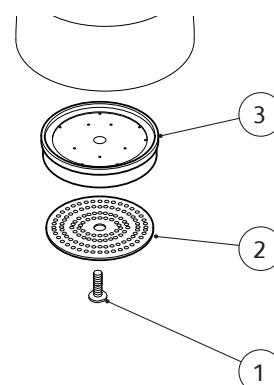

### 7.5.7 *Cleaning the steam nozzle and automatic steam wand*

#### Weekly

Clean the steam nozzle and automatic steam wand as follows:

- Insert the steam wand into a jug with water and a specific cleaner, in accordance with the manufacturer's instructions.



- Heat the solution with the steam nozzle.
- Let the nozzle cool down whilst keeping it immersed in the solution for at least 5 minutes, so that cleaner can rise inside the nozzle due to the cooling effect.
- Repeat the operation 2 or 3 times until no more milk residue is dispensed.

### 7.5.8 *Cleaning the raised cup grilles*

#### Daily

Clean the raised cup grilles as follows:

- Remove the grilles from their housing by putting them in a horizontal position and pulling firmly outwards.

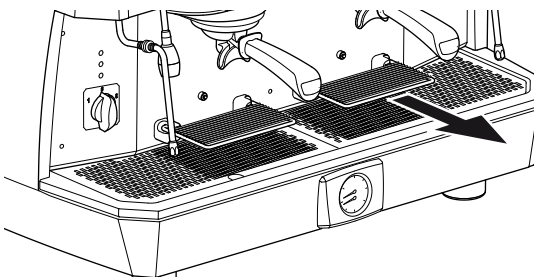

- Clean with a cloth dampened in lukewarm water.
- Push the grille back towards the machine until it is fully latched.

## 8. SPARE PARTS

Machine components and/or parts must only be replaced by the Technician.



**Under no circumstances are Users authorised to replace machine components and/or parts.**

## 9. DECOMMISSIONING

A Technician must be called out to decommission the machine as the equipment must be disconnected from the electricity and water mains, and all the internal circuits must be emptied of water.

After being decommissioned, the machine can only be recommissioned by a Technician.



**Under no circumstances are Users authorised to decommission and/or recommission the machine after long periods of inactivity.**

## 10. DISASSEMBLY

The machine must only be dismantled by the Technician.

## 11. DISPOSAL

### 11.1 Disposal information

For the European Union and the European Economic Area only.



This symbol indicates that the product cannot be disposed of with household waste, pursuant to the WEEE Directive (2012/19/EC), the Battery Directive (2006/66/EC) and/or the national laws implementing those Directives.

The product should be handed over to a designated collection point, for example the dealer when purchasing a new product with similar features, or an authorised collection site that recycles electrical and electronic equipment waste (WEEE), as well as batteries and accumulators. Improper handling of this type of waste can have negative consequences on the environment and human health, due to the potentially hazardous substances which are usually found in this kind of waste.

Your cooperation in correctly disposing of this product will contribute to the effective use of natural resources and you will avoid incurring fines provided by law. For more information about recycling this product, contact either your local authority, the entity responsible for waste collection, an authorised dealer or your household waste disposal service.



**Before disposing of the machine, we recommend seeking advice from the Technician and/or the seller.**

### 11.2 Environmental information

The machine features an internal lithium button battery, which is located in the circuit board and ensures data storage. Dispose of the battery in accordance with current national regulations.

## I. PRÉCAUTIONS DE SÉCURITÉ

### I.I. NIVEAU DE FORMATION ET D'INFORMATION DEMANDÉ À L'UTILISATEUR

L'Utilisateur :

- est la personne chargée de faire fonctionner la machine et d'effectuer les opérations ordinaires de nettoyage indiquées dans le présent manuel.
- doit être correctement formé et informé sur son fonctionnement et sur les risques résiduels présents durant le fonctionnement de la machine.
- doit pouvoir agir conformément aux normes régissant les principes d'hygiène alimentaire en vigueur dans le pays d'utilisation de la machine.

**i** **La manipulation non autorisée d'une partie quelconque de la machine fait déchoir la garantie et la responsabilité du fabricant en cas de pannes de la machines et d'accidents de l'utilisateur.**

### I.II. INSTALLATION

Les opérations d'installations doivent toujours être effectuées par le technicien et conformément aux normes de sécurité et de santé en vigueur.

### I.III. FONCTIONNEMENT

Même si tous les dispositifs de sécurité ont été appliqués sur la machine afin d'éliminer les risques liés à l'utilisation de l'Utilisateur, certains risques résiduels persistent.

Ces risques dits résiduels sont liés aux pièces de la machine susceptibles de présenter un danger pour l'Utilisateur si :

- en fait mauvais usage ;
- commet une erreur de jugement ;

- désactive la sécurité installée en contournant les exigences contenues dans ce manuel.

De plus, la machine est également équipée de signalements placés sur les zones à risque résiduel lesquels doivent être scrupuleusement respectés.

Il est nécessaire de faire attention aux risques résiduels ci-après durant le fonctionnement et l'utilisation de la machine car ils ne peuvent pas être éliminés.

Il est interdit :

- d'utiliser la machine dans des conditions psychophysiques altérées ; sous l'influence de drogues, d'alcool, de psycholeptiques etc. ;
- l'utilisation de la machine dans une atmosphère à risque d'incendie ;
- L'utilisation de la machine dans une atmosphère explosive, agressive ou à forte teneur de poussières ou de substances huileuses en suspension dans l'air.



#### **DANGER ÉLECTRIQUE**

L'usage d'un appareil électrique doit être conforme aux normes comportementales de sécurité :

- ne pas toucher l'appareil avec les mains ou les pieds mouillés ou humides ;
- ne pas utiliser l'appareil avec les pieds nus ;
- ne pas utiliser de rallonges ;
- ne pas utiliser dans des pièces avec une douche ou dans une salle de bains ;
- ne pas tirer sur le câble d'alimentation pour débrancher l'appareil ;
- le câble d'alimentation de l'appareil ne doit pas être remplacé par l'utilisateur. En cas d'endommagement du câble, éteindre la machine et s'adresser exclusivement au Technicien ;
- ne pas exposer l'appareil aux agents atmosphériques (pluie, soleil, etc.) ;
- ne pas accéder à l'intérieur de la machine ;

- ne pas renverser de liquide sur la machine ;
- ne pas laisser le câble électrique être écrasé et/ou entrer en contact avec des surfaces tranchantes ;
- ne pas laisser l'appareil à la portée d'enfants ou de personnes non initiées à son utilisation.

**DANGER HAUTE TEMPÉRATURE**

Certaines parties de la machine peuvent atteindre des températures élevées et peuvent provoquer des brûlures, si bien que les précautions présentes doivent être prises :

- éviter tout contact avec le groupe de distribution, le dispositif de chauffage du porte-filtre et les buses d'eau, de vapeur et l'autosteamer ;
- ne pas diriger la vapeur, l'eau chaude et le lait vers les mains ou d'autres parties du corps.



**L'appareil peut être utilisé par des personnes (y compris des enfants de moins de 8 ans) ayant des capacités physiques, sensorielles ou mentales réduites, ou sans expérience ou connaissances, sous surveillance, ou après avoir reçu des instructions sur l'utilisation sûre de l'appareil et après avoir compris les dangers encourus. Les enfants doivent être surveillés pour contrôler qu'ils ne jouent pas avec l'appareil.**

L'Utilisateur s'engage à informer immédiatement le Technicien s'il constate un vice caché ou un défaut de fonctionnement de la machine, des systèmes de sécurité et de toute situation dangereuse.

En cas d'anomalie du circuit de gaz (si présent) demander l'intervention du Technicien. Le circuit de gaz (si présent) doit être désactivé pendant les longues périodes d'inactivité de la machine (nuit ou fermeture du local).

Il est strictement interdit d'apporter des modifications de toute nature à la machine et à ses fonctions, ainsi qu'au présent document.

**I.IV. ENTRETIEN ET NETTOYAGE**

Il est nécessaire de faire attention aux risques résiduels durant les opérations d'entretien et de nettoyage de la machine car ceux-ci ne peuvent pas être éliminés.

Il est interdit de laver la machine avec de l'essence et/ou des solvants de quelconque nature.

**DANGER ÉLECTRIQUE**

Les opérations d'entretien et de nettoyage sont soumises aux règles comportementales de sécurité :

- pendant les opérations de nettoyage, la machine doit être éteinte et il faut s'assurer que tous les composants sont à température ambiante ;
- ne pas plonger la machine dans l'eau ;
- ne pas verser de liquides sur la machine et ne pas utiliser de jets d'Eau pour la nettoyer ;
- les opérations d'entretien et de nettoyage ne doivent pas être effectuées par des enfants ou personnes non formées ;
- ne pas retirer les protections et/ou parties de la carrosserie ;
- ne pas accéder à l'intérieur de la machine ;
- ne pas effectuer d'opérations d'entretien et de nettoyage différentes de celles indiquées dans le présent Manuel.

**DANGER HAUTE TEMPÉRATURE**

Garder à l'esprit que certaines parties de la machine peuvent atteindre des températures élevées durant le nettoyage :

- éviter tout contact avec le groupe de distribution et les buses d'eau et de vapeur ;
- ne jamais diriger vers les mains ou d'autres parties du corps les terminaux de distribution de vapeur, d'eau chaude ou de lait.





Il incombe au technicien d'informer l'utilisateur sur les procédures de contrôle périodique des équipements sous pression et des dispositifs de sécurité conformément aux réglementations en vigueur dans le pays d'installation.

Faire effectuer l'entretien périodique annuel et le contrôle de tous les dispositifs de sécurité par le technicien.

## I.V. CARACTÉRISTIQUES DES EPI

Lors de l'entretien et du nettoyage de la machine, utiliser les EPI suivants :

### Gants



Pour la protection de l'utilisateur contre toutes les parties de la machine en contact avec les aliments (porte-filtre, filtres etc.).



Effectuer uniquement les opérations d'entretien et de nettoyage décrites dans ce manuel.

Seul un Technicien spécialisé et autorisé peut effectuer les opérations d'entretien et de nettoyage non indiquées dans le présent document.

Toutes les opérations d'entretien doivent être effectuées sous les réserves suivantes :

- débranchement de l'alimentation électrique ;
- coupure de l'alimentation hydraulique ;
- coupure de l'installation d'alimentation du gaz ;
- après le refroidissement complet de la machine.

En cas de non-résolution du dysfonctionnement, éteindre la machine et demander l'intervention du Technicien. Ne tenter aucune intervention de réparation.

Les opérations de détartrage de l'appareil doivent être effectuées par le Technicien afin d'éviter tout relâchement de matériau nocif pour l'usage alimentaire.

## I.VI. SITUATIONS D'URGENCE

En cas de situation d'urgence causée par une panne de machine, prendre les mesures prévues par le plan d'urgence du local et procéder immédiatement à la mise en place systématique des actions en fonction des types de problème.

### INCENDIE PROVOQUÉ PAR COURT-CIRCUIT

En cas d'incendie causé par une panne du système électrique de la machine, adopter les comportements suivants :

- Mettre la machine hors tension à l'aide de l'interrupteur général ;
- Appeler les pompiers ;
- Éloigner les personnes du local ;
- Éteindre les flammes à l'aide d'un extincteur CO<sub>2</sub>.

### FUITE DE GAZ

Si l'on constate une fuite de gaz causée par une panne du système de la machine, adopter les comportements suivants :

- Interrompre l'approvisionnement en gaz en fermant le robinet en amont de la machine ;
- Éloigner les personnes du local ;
- Ventiler le local ;
- Appeler le Technicien qui a installé la machine ;
- Appeler les pompiers si nécessaire.

### INCENDIE PROVOQUÉ PAR FUITE DE GAZ

En cas d'incendie causé par une panne du système de gaz de la machine, adopter les comportements suivants :

- Interrompre l'approvisionnement en gaz en fermant le robinet en amont de la machine ;
- Mettre la machine hors tension à l'aide de l'interrupteur général ;
- Appeler les pompiers ;
- Éloigner les personnes du local ;
- Éteindre les flammes à l'aide d'un extincteur CO<sub>2</sub>.

# Sommaire général

<b>1. INTRODUCTION.....</b>	<b>67</b>	6.9	Distribution cappuccino (en option).....	80
1.1	Instructions pour la lecture du manuel .....	67	6.10	Chauffe-tasses .....
1.2	Conservation du manuel.....	67	6.10.1	Versions AL et AEP.....
1.3	Méthodologie de mise à jour du Manuel d'instructions.....	67	6.10.2	Versions SAE et ÉCRAN D’AFFICHAGE.....
1.4	Destinataires.....	67	6.10.3	Programmation du chauffe-tasses version SAE.....
1.5	Glossaire et pictogrammes .....	68	6.10.4	Programmation du chauffe-tasses version ÉCRAN .....
1.5.1	Glossaire.....	68	6.11	Programmation stand-by (version SAE).....
1.5.2	Pictogrammes .....	68	6.12	Programmation des paramètres de la machine (version ÉCRAN D’AFFICHAGE) .....
1.6	Garantie.....	68	6.12.1	Accès au menu.....
<b>2. IDENTIFICATION DE LA MACHINE .....</b>	<b>69</b>	6.12.2	Alarmes machine.....	82
2.1	Marque et désignation du modèle.....	69	6.12.3	Température de l'autosteamer.....
2.2	Description générale.....	69	6.12.4	Température du chauffe-tasses.....
2.3	Service d'assistance à la clientèle du fabricant .....	69	6.12.5	Pression de la chaudière .....
2.4	Usage destiné .....	70	6.12.6	Économie d'énergie.....
2.5	Illustration de la machine.....	71	6.12.7	Comptages.....
2.6	Clavier AEP.....	72	6.12.8	Calendrier.....
2.7	Clavier SAE.....	72	6.12.9	Langue.....
2.8	Écran.....	72	6.12.10	Stand-by et programmation de la machine.....
2.9	Données et marquage .....	73	6.13	Économie d'énergie .....
<b>3. STOCKAGE.....</b>	<b>74</b>	6.14	Informations logiciel.....	86
<b>4. INSTALLATION.....</b>	<b>74</b>	6.15	Conseils pour obtenir un bon café.....	87
<b>5. MISE EN SERVICE .....</b>	<b>74</b>	<b>7. ENTRETIEN ET NETTOYAGE .....</b>	<b>87</b>	
<b>6. FONCTIONNEMENT.....</b>	<b>74</b>	7.1	Consignes de sécurité .....	87
6.1	Consignes de sécurité .....	74	7.2	Entretien périodique .....
6.2	Émissions.....	74	7.3	Entretien après une courte période d'inactivité de la machine .....
6.3	Allumage et extinction.....	74	7.4	Dysfonctionnements et solutions .....
6.3.1	Chauffage électrique version AL.....	74	7.5	Opérations de nettoyage.....
6.3.2	Chauffage électrique version AEP et SAE .....	74	7.5.1	Instructions générales .....
6.3.3	Chauffage électrique version ÉCRAN .....	75	7.5.2	Nettoyage du dispositif à cappuccinos .....
6.3.4	Chauffage au gaz (en présence de réseau de gaz) .....	75	7.5.3	Nettoyage filtres et porte-filtres.....
6.3.5	Chauffage électrique + gaz (en présence d'un réseau de gaz)75		7.5.4	Lavage du groupe de distribution version AEP.....
6.3.6	Extinction de la machine.....	75	7.5.5	Lavage du groupe de distribution version SAE et ÉCRAN .....
6.4	Prédisposition de la machine .....	76	7.5.6	Nettoyage des douchettes du groupe, du porte-douchette et du porte-filtre.....
6.4.1	Mouture et dosage du café.....	76	7.5.7	Nettoyage de la buse à vapeur et de l'autosteamer.....
6.4.2	Allumage leds.....	76	7.5.8	Nettoyage des grilles de rehaussement des tasses.....
6.4.3	Grilles de rehaussement des tasses .....	76	<b>8. PIÈCES DE RECHANGE .....</b>	<b>92</b>
6.5	Distribution du café.....	77	<b>9. MISE HORS SERVICE .....</b>	<b>92</b>
6.5.1	Préparation du porte-filtre .....	77	<b>10. DÉMANTÈLEMENT .....</b>	<b>92</b>
6.5.2	Version AL.....	77	<b>11. ÉLIMINATION.....</b>	<b>92</b>
6.5.3	Version AEP.....	77	11.1	Informations sur l'élimination .....
6.5.4	Version SAE et ÉCRAN .....	77	11.2	Informations environnementales .....
6.5.5	Programmation de distribution du café versions SAE-ÉCRAN D’AFFICHAGE .....	78		
6.5.6	Affichage des informations sur l'Écran d'affichage.....	78		
6.6	Distribution vapeur.....	78		
6.7	Distribution eau chaude.....	79		
6.7.1	Versions AL et AEP .....	79		
6.7.2	Versions SAE et ÉCRAN D’AFFICHAGE .....	79		
6.7.3	Programmation de l'eau chaude versions SAE et ÉCRAN .....	79		
6.8	Autosteamer (en option) .....	80		
6.8.1	Conseils d'utilisation .....	80		
6.8.2	Distribution.....	80		

## 1. INTRODUCTION

Lire attentivement ce manuel dans son intégralité avant d'utiliser l'appareil, afin d'optimiser les performances de la machine et de la faire fonctionner en toute sécurité.

La machine à café espresso que vous venez d'acheter a été conçue et réalisée en employant des méthodes et des technologies innovantes qui en assurent la qualité et la fiabilité dans le temps.

Cette notice est un guide qui vous permettra de connaître les avantages que vous avez acquis en choisissant notre marque. Vous y trouverez les informations nécessaires pour utiliser au mieux votre machine et l'entretenir afin d'avoir toujours un excellent rendement, outre des informations sur comment intervenir en cas de difficulté.



**Avant d'utiliser la machine, lire attentivement les instructions figurant dans la présente publication et suivre les indications fournies. Conserver ce manuel et toute la documentation jointe dans un endroit accessible et sécurisé. Ce document suppose que les normes de sécurité et d'hygiène applicables sont appliquées sur le lieu d'installation de la machine.**

Le Fabricant se réserve le droit d'apporter des améliorations et/ou des modifications au produit. Nous garantissons que ce manuel est conforme aux caractéristiques techniques de la machine au moment de sa commercialisation.

Nous profitons de cette occasion pour inviter notre clientèle à nous signaler toute proposition visant à apporter des améliorations tant au produit qu'à ce manuel.

### 1.1 Instructions pour la lecture du manuel

Le manuel est divisé en chapitres autonomes. La séquence des chapitres répond à la logique temporelle de la durée de vie de la machine.

Pour faciliter l'immédiateté de la compréhension du texte, des termes spécifiques, abréviations et pictogrammes ont été utilisés.

Le manuel est constitué d'une page de couverture, d'un sommaire et d'une série de chapitres. Chaque chapitre a sa propre numérotation séquentielle. Le numéro de page est indiqué en pied de page.

La première page contient les données d'identification de la machine, et la dernière page indique la date et la révision du manuel d'instructions.

#### Abréviations

<b>Sect.</b>	=	Section
<b>Chap.</b>	=	Chapitre
<b>Par.</b>	=	Paragraphe
<b>P.</b>	=	Page
<b>Fig.</b>	=	Figure
<b>Tab.</b>	=	Tableau

#### Unité de mesure

Les unités de mesure sont celles fournies par le système international (SI).

## 1.2 Conservation du manuel

Le manuel d'instructions doit être conservé avec soin et doit accompagner la machine dans tous ses changements de propriétaires.

Manipuler ce manuel avec soin, les mains propres et sans le poser sur des surfaces sales. Il ne doit pas être déchiré ou arbitrairement modifié.

Le manuel doit être conservé à l'abri de l'humidité et de la chaleur, et se trouver à proximité de la machine à laquelle il se réfère.

Le Fabricant peut, à la demande de l'Utilisateur, fournir des copies supplémentaires du manuel d'instructions de la machine.

## 1.3 Méthodologie de mise à jour du Manuel d'instructions

Le Fabricant se réserve le droit de modifier et d'apporter des améliorations à la machine sans communication préalable et sans mettre à jour le manuel déjà livré à l'Utilisateur.



**Si le manuel devient illisible ou dans tous les cas difficiles à consulter en raison de son état, l'Utilisateur devra demander une nouvelle copie au Fabricant avant d'effectuer toute intervention sur la machine. IL est absolument interdit de retirer ou de réécrire certaines parties du manuel.**

**L'utilisateur est tenu de respecter les instructions figurant dans ce manuel.**

**Le fabricant décline toute responsabilité en cas d'inconvénient susceptible de se produire suite à une mauvaise utilisation de ces recommandations.**

**Ce manuel est aussi disponible sur le site internet du fabricant reporté sur la couverture du manuel.**

## 1.4 Destinataires

Le Manuel en objet s'adresse à l'Utilisateur.

### Qualification des destinataires de la machine

La machine est destinée à un usage professionnel non généralisé, de sorte que son utilisation puisse être accordée à des personnes qualifiées, remplissant les critères suivants :

- Être majeur ;
- Être physiquement et mentalement aptes à utiliser la machine ;
- Être capables de comprendre et d'interpréter le manuel d'instructions et les consignes de sécurité ;
- Connaître les procédures de sécurité et savoir les appliquer ;
- Être capables d'utiliser la machine ;
- Avoir compris les procédures d'Utilisation définies par le Fabricant de la machine.

## 1.5 Glossaire et pictogrammes

Ce paragraphe dresse la liste des termes non communs ou dans tous les cas ayant un sens différent de l'ordinaire.

Les abréviations utilisées sont indiquées ci-dessous, ainsi que la signification des pictogrammes indiquant le niveau de qualification de l'opérateur et l'état de la machine. Leur utilisation permet de fournir rapidement et de manière univoque les informations nécessaires pour une bonne utilisation de la machine en toute sécurité.

### 1.5.1 Glossaire

#### Utilisateur

Personne chargée de faire fonctionner la machine et d'effectuer les opérations ordinaires de nettoyage indiquées dans le présent manuel.

#### Technicien

Une personne spécialisée, spécialement formée et autorisée à effectuer selon les normes en vigueur les opérations de : transport et manutention, stockage, installation, mise en service, entretien, mise hors service, démantèlement et élimination de la machine.

#### Danger

Une source potentielle de blessures ou de risque pour la santé.

#### Zone dangereuse

Toute zone à proximité d'une machine dans laquelle la présence d'une personne constitue un risque pour la sécurité et la santé de cette personne.

#### Risque

Combinaison de la probabilité et de la gravité d'une blessure ou de dommages à la santé susceptibles de survenir dans une situation dangereuse.

#### Carter

Élément de la machine spécifiquement utilisé pour garantir la protection au moyen d'une barrière physique.

#### Équipement de protection individuelle (EPI)

Équipement porté ou tenu par la personne pour la protection de sa santé ou de sa sécurité.

#### Usage prévu

L'utilisation de la machine en fonction des informations fournies dans la notice d'utilisation.

#### Qualification de l'utilisateur

Niveau minimum des compétences qu'un opérateur doit avoir pour mener à bien l'opération décrite.

#### État de la machine

L'état de la machine comprend le mode de fonctionnement et l'état des dispositifs de sécurité de la machine.

#### Risque résiduel

Risques subsistant en dépit des mesures de protection conceptuelles adoptées et en dépit des protections et des mesures de protection complémentaires adoptées.

### Composant de sécurité :

- Destiné à remplir une fonction de sécurité ;
- dont la défaillance et/ou le mauvais fonctionnement implique un danger pour la sécurité des personnes.

### 1.5.2 Pictogrammes

Les descriptions précédées de ces symboles contiennent des informations/précriptions très importantes, en particulier en ce qui concerne la sécurité. Leur non-respect peut entraîner :

- risques pour la sécurité des personnes travaillant sur la machine ;
- des blessures, éventuellement graves, causées à l'utilisateur (voire dans certains cas la mort) ;
- perte de la garantie contractuelle ;
- déclinaison des responsabilités du fabricant.



**Symbole DANGER GÉNÉRIQUE** utilisé en cas de risque de blessure grave et permanente nécessitant une hospitalisation et, dans les cas extrêmes, pouvant impliquer le décès.



**Symbole DANGER ÉLECTRIQUE** utilisé en cas de risque de blessure grave et permanente nécessitant une hospitalisation et, dans les cas extrêmes, pouvant impliquer le décès.



**Symbole DANGER HAUTE TEMPÉRATURE** utilisé en cas de risque de blessure grave et permanente nécessitant une hospitalisation et, dans les cas extrêmes, pouvant impliquer le décès.



**Symbole ATTENTION** utilisé en cas de risque de blessure non grave, mais nécessitant des soins médicaux professionnels.



**Symbole AVERTISSEMENT** utilisé en cas de risque de blessure mineure pouvant être traitée avec les premiers secours ou similaire.



**Symbole NOTE** utilisé pour fournir des informations importantes sur le thème traité.



**Symbole Obligation d'utilisation des gants de protection**, utilisé en cas de risque de blessure grave et permanente nécessitant une hospitalisation et, dans les cas extrêmes, pouvant impliquer le décès.



**Symbole d'Obligation de lecture de la documentation**, utilisé pour sensibiliser l'utilisateur de l'importance cette action pour sa sécurité.

## 1.6 Garantie

La machine est couverte par une garantie de 12 mois sur toutes les pièces, hors pièces électriques et électroniques et éléments soumis à usure.

## 2. IDENTIFICATION DE LA MACHINE

### 2.1 Marque et désignation du modèle

L'identification de la machine et du modèle figurent sur la PLAQUE D'IDENTIFICATION de la machine et dans la DÉCLARATION DE CONFORMITÉ UE accompagnant la machine.

### 2.2 Description générale

La machine décrite dans ce manuel dispose de composants mécaniques, électriques et électroniques dont l'action combinée permet de réaliser des boissons à base de lait, café et eau. Ce produit est fabriqué conformément aux directives, règlements et normes de la Communauté européenne figurant dans la DÉCLARATION DE CONFORMITÉ UE accompagnant la machine.

### 2.3 Service d'assistance à la clientèle du fabricant



ASTORIA MACCHINE PER CAFFÈ S.R.L.  
Via Condotti Bardini, 1  
31058 SUSEGANÀ (TV) - ITALY  
Tel. +39.0438.6615 - Fax +39.0438.60657  
E-mail: [service@astoria.com](mailto:service@astoria.com)  
Web-site: [www.astoria.com](http://www.astoria.com)

## 2.4 Usage destiné

Cette machine à café expresso est destinée à la préparation de boissons chaudes, tels que le thé, cappuccino, café long ou serré, café expresso etc. L'appareil n'est pas destiné à un usage domestique, mais uniquement à un usage professionnel.

La machine peut être utilisée dans toutes les conditions de fonctionnement prévues, figurant et décrites dans ce présent document. Tout autre usage doit être considéré comme dangereux. La machine doit être installée dans un lieu dont l'accès est réservé uniquement au personnel qualifié ayant reçu une formation appropriée (bars, restaurants, etc.).

### Usages autorisés

Il s'agit de tous les usages respectant les caractéristiques techniques, les opérations et les utilisations décrites dans ce document ne mettant pas en danger la sécurité de l'utilisateur et ne risquant pas de causer des dommages à la machine ou à son environnement.



**Tous les usages non spécifiquement mentionnés dans ce manuel sont interdits et doivent être expressément autorisés par le fabricant.**

### Usages prévus

La machine est conçue exclusivement pour une utilisation professionnelle. L'utilisation de produits/matériaux autres que ceux spécifiés par le fabricant, et susceptible de causer des dommages à la machine et de générer des situations dangereuses pour l'opérateur et/ou les personnes proches de la machine, est considérée comme incorrecte ou inappropriée.

### Contre-indications d'usage

La machine ne doit pas être utilisée :

- pour des usages autres que ceux énoncés au dans ce paragraphe, pour différentes utilisations ou non mentionnées dans ce Manuel ;
- avec l'utilisation de produit différent de ceux indiqués dans ce Manuel ;
- avec des dispositifs de sécurité exclus ou non fonctionnels.

### Utilisation erronée de la machine

Le type d'utilisation et les prestations pour lesquels cette machine est conçue impliquent un certain nombre d'opérations et de procédures ne pouvant pas être modifiées sauf accord préalable du fabricant. Tous les comportements autorisés figurent dans le présent document. Toute opération non énumérée et décrite ici est considérée comme impossible et donc dangereuse.

### Usages non prévus

Les seuls usages admissibles sont ceux décrits dans ce manuel, tout autre usage est considéré comme impossible et dangereux.

## Sécurités générales

L'utilisateur doit connaître les risques d'accidents, les dispositifs conçus pour la sécurité et les règles générales de protection prescrites par les directives communautaires et la législation du pays d'installation de la machine.

L'utilisateur doit savoir comment fonctionne tous les dispositifs de la machine. Celui-ci doit aussi avoir bien lu et compris le présent Manuel dans son intégralité. Les travaux d'entretien doivent être effectués par le Technicien après avoir opportunément préparé la machine à l'intervention. La modification ou la substitution non autorisée d'une ou plusieurs parties de la machine, l'utilisation d'accessoires modifiant l'usage et l'utilisation de matériaux autres que ceux recommandés dans ce manuel peuvent être cause d'Accidents.

## 2.5 Illustration de la machine

1. Manette de vapeur.
2. Plan chauffe-tasses.
3. Manette eau chaude.
4. Groupes à levier.
5. Niveau optique d'eau dans le chauffe-eau.
6. Protection anti-brûlure.
7. Buse à vapeur.
8. Porte-filtre.
9. Pied réglable.
10. Manomètre.
11. Fenêtre du brûleur à gaz (\*).
12. Sécurité gaz (\*).
13. Touche allumage du gaz (\*).
14. Grille porte-tasses.
15. Buse à eau chaude.
16. Commutateur d'allumage.
17. Touche de distribution manuelle.
18. Clavier.
19. Écran d'affichage.
20. Prise USB (pour les mises à jour logicielles uniquement).
21. Voyant ON-OFF/niveau chauffe-eau/chauffe-tasses.
22. Grille de rehaussement de tasse.
23. Interrupteur d'allumage.
24. Buse autosteamer (\*).
25. Éclairage du plan de travail.

26. Éclairage du chauffe-tasses.
27. Filtre aveugle.
28. Tasseur.
29. Brosse de nettoyage.

(\* ) Dispositif en option.



La prise USB (20) doit être utilisée uniquement avec la clé spécifique fournie aux Techniciens.

Ne pas utiliser le port USB avec des dispositifs externes (iPhone, iPad, PC, etc.) sous peine d'endommager sérieusement le logiciel de la machine.

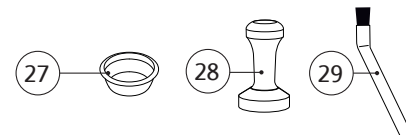

### Version AL

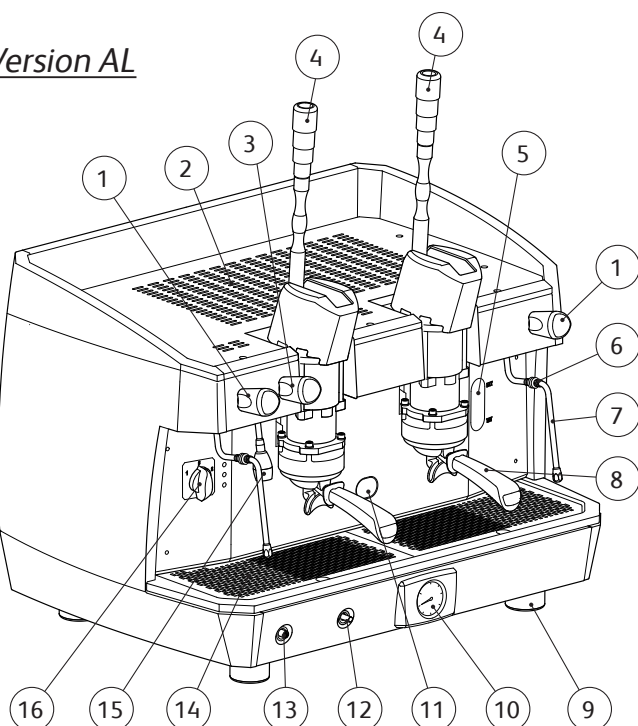

### Version AEP

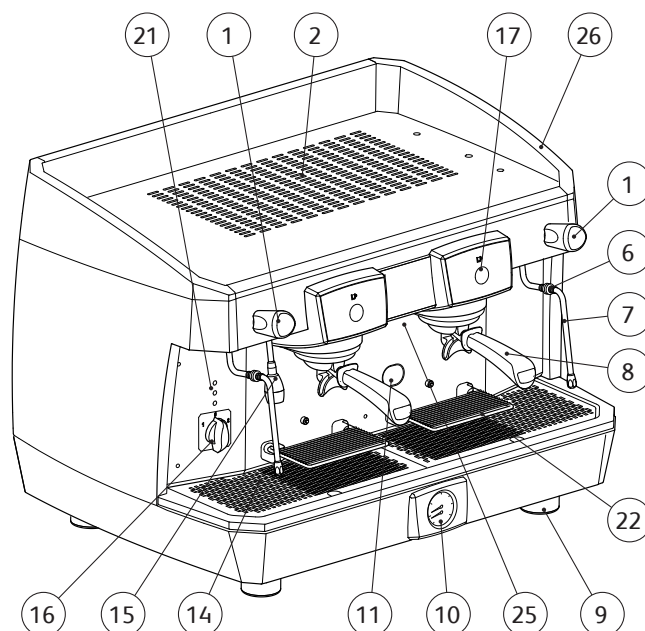

### Version SAE

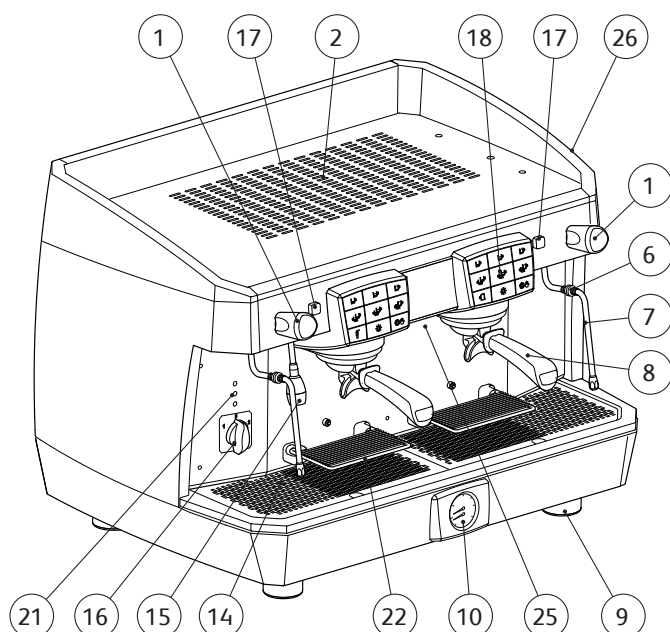

### Version ÉCRAN D'AFFICHAGE

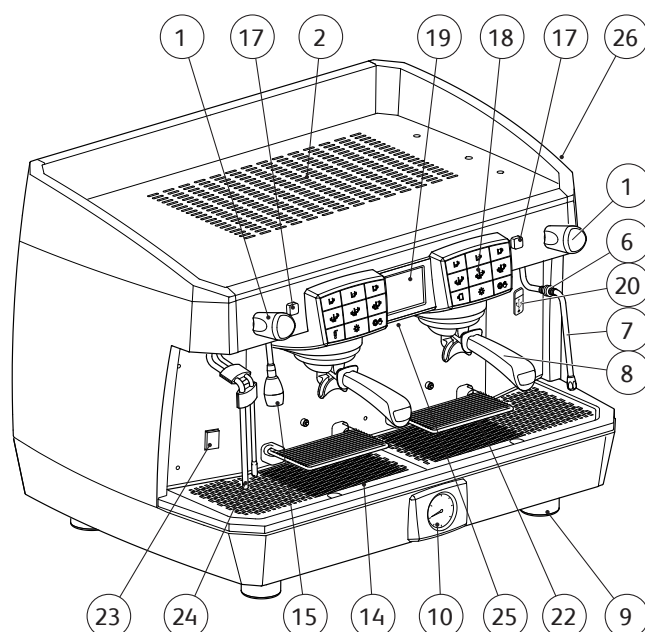

## 2.6 Clavier AEP

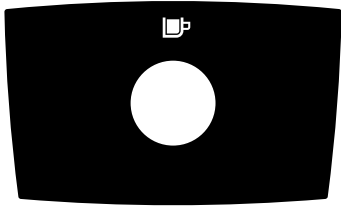

- 1 café espresso
- 1 café moyen
- 1 café long
- 2 cafés espresso
- 2 cafés moyens
- 2 cafés longs

- 1 - Éclairage du plan de travail
- 2 - Éclairage chauffe-tasses
- Eau chaude
- Chauffe-tasses
- Stop / Programmation
- Distribution continue
- Autosteamer (en option)

## 2.7 Clavier SAE

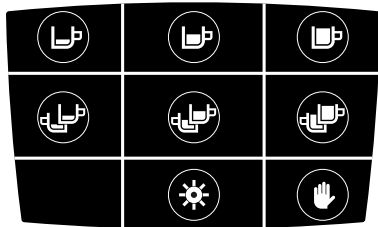

1GR - COMPACTE

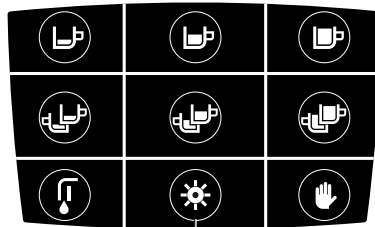

1

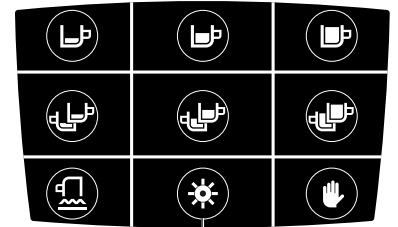

2

## 2.8 Écran

Chauffe-tasses

Niveau d'eau dans la chaudière

Pression chauffe-eau

Pression circuit d'eau

Date et heure

Autosteamer

Alarmes

Température Autosteamer

Comptage du temps de distribution pour chaque groupe

Température autosteamer/chauffe-tasses

Pression du chauffe-eau

Alarmes machine

Comptage travail

Configuration langue

Mode veille et programmation

Économie d'énergie.

Calendrier machine

Page d'affichage



## 2.9 Données et marquage

Les données techniques de la machine sont indiquées dans le tableau suivant :

TABLEAU DONNÉES TECHNIQUES		1GR	COMP	2GR	3GR	4GR
120 V	Puissance	2200 W	2900 W	3100 W	---	---
220-240 V		2700-3100 W	2900-3100 W	3100-4900 W	5100-6850 W	5800-6900 W
380-415 V						
Fréquence		50-60 Hz	50-60 Hz	50-60 Hz	50-60 Hz	50-60 Hz
Chaudière		5,2-6l	7l	9-10,6l	14,7-17,2l	20,4-23,8l
Tarage soupape de sécurité	0,19 MPa (1,9 bar) +/- 0,015 MPa					
Pression de fonctionnement de la chaudière	0,08 - 0,14 MPa (0,8 - 1,4 bar)					
Pression d'eau d'alimentation	0,15 - 0,6 MPa MAX (1,5 - 6 bars MAX)					
Pression de distribution du café	0,8 - 0,9 MPa (8 - 9 bar)					
Température ambiante de fonctionnement	5 - 35°C 95° H.R. MAX					
Niveau de pression acoustique	< 70 dB					

Conformément à la directive 2006/42/CE, la machine dispose du marquage CE par lequel le fabricant déclare, sous sa propre responsabilité, que la machine ne présente pas de danger pour les personnes et les choses.

Des marques alternatives peuvent être appliquées en fonction des marchés cibles conformément à la réglementation applicable en matière de produits.

La plaque signalétique, avec les marquages pertinents, où sont les données d'identification et les données techniques spécifiques de l'équipement, est apposée sous le bac d'évacuation et contient les données d'identification de la machine.

Un exemple de plaque signalétique est fourni ci-après.

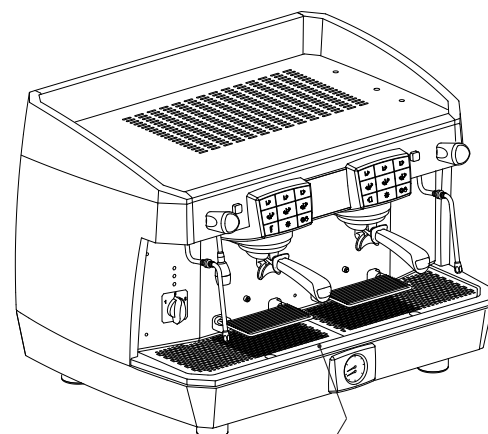
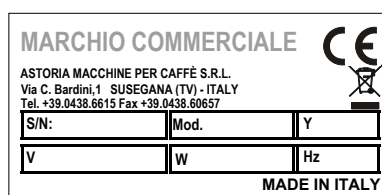

La plaque signalétique est située sous le bac d'évacuation

Pour toute communication avec le fabricant, toujours indiquer les informations suivantes :

- S/N - numéro de série de la machine ;
- Mod. - modèle de la machine ;
- Y - date de fabrication .

Les données de l'équipement sont aussi visibles sur l'étiquette placée sur l'emballage de la machine.



**IL est interdit de retirer ou de détériorer la plaque signalétique. Si elle est détériorée ou illisible, communiquez avec le Technicien ou le Constructeur.**

## 3. STOCKAGE

Le stockage de la machine est effectué par le Fabricant ou le Technicien.

## 4. INSTALLATION

L'installation de la machine doit être effectuée exclusivement par le Technicien.



Lors de l'installation de la machine, le Technicien doit procéder aux opérations de renouvellement de l'eau contenue dans les circuits hydrauliques.



La base d'appui de la machine doit être parfaitement à niveau, pas supérieure à 2° d'inclinaison et sans irrégularités.



Le système électrique doit être équipé d'un dispositif de protection différentiel avec une intensité de courant différentiel conformément aux lois et règlements de sécurité applicables.

## 5. MISE EN SERVICE

La mise en service de la machine doit être effectuée exclusivement par le Technicien.

## 6. FONCTIONNEMENT

### 6.1 Consignes de sécurité



Lire attentivement les avertissements figurant au chapitre « I. PRÉCAUTIONS DE SÉCURITÉ » sur la page 63.

### 6.2 Émissions

#### Vibrations

Dans des conditions d'utilisation conformes aux indications fournies dans ce manuel, les éventuelles vibrations détectées ne sont pas de nature à impliquer des situations dangereuses.

#### Émissions sonores

Le niveau de bruit produit par la machine est inférieur à 70 dB, il n'est donc pas obligatoire d'utiliser des équipements de protection individuelle pour les oreilles.

Si la machine émet des bruits inhabituels, il faut avertir le Technicien.

#### Environnement électromagnétique

La machine est conçue pour fonctionner correctement en environnement électromagnétique de type industriel, dans la mesure où elle rentre dans les limites d'émissions et d'immunité prévues par la réglementation en vigueur.

## 6.3 Allumage et extinction



Durant la phase de chauffage de la machine (20 minutes environ) la soupape anti-dépression émettra de la vapeur pendant quelques secondes jusqu'à sa fermeture. Ne pas allumer le système à gaz si le chauffe-eau est vide.



Si la machine reste inactive pendant plus d'1 semaine, le Technicien devra obligatoirement procéder au renouvellement de 100 % de l'eau contenue dans les circuits hydrauliques.

### 6.3.1 Chauffage électrique version AL

Avant de mettre la machine en marche, vérifier que le niveau d'eau dans le chauffe-eau soit supérieur au niveau minimum indiqué par le niveau optique (1).

En cas de manque d'eau (première installation ou suite à des opérations d'entretien de la chauffe-eau), il est nécessaire d'effectuer au préalable un remplissage du chauffe-eau, de façon à éviter la surchauffe de la résistance.

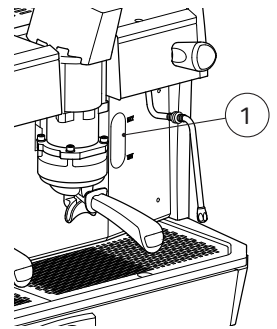

Procéder comme suit :

#### Interrupteur

- Ouvrir le robinet d'eau du réseau général ;
- avec la fonction de remplissage manuel, remplir le chauffe-eau jusqu'au rétablissement du niveau optimal
- placer l'interrupteur en position « 1 » et patienter jusqu'au chauffage complet de la machine.

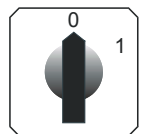

#### Commutateur

- Ouvrir le robinet d'eau du réseau général ;
- tourner l'interrupteur sur la position « 1 » (alimentation électrique de la pompe pour le remplissage automatique du chauffe-eau et des services de la machine) et attendre le remplissage automatique de l'eau dans le chauffe-eau ;
- tourner l'interrupteur sur la position « 2 » (alimentation électrique totale, y compris la résistance du chauffe-eau), puis attendre que la machine soit complètement chauffée.

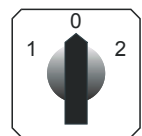

### 6.3.2 Chauffage électrique version AEP et SAE

Appuyer sur l'interrupteur d'allumage de la machine (2).

Le clignotement lent du voyant (3) indique que la machine est en phase de remplissage.

Le voyant allumé de façon fixe indique que le niveau d'eau dans le chauffe-eau est normal.

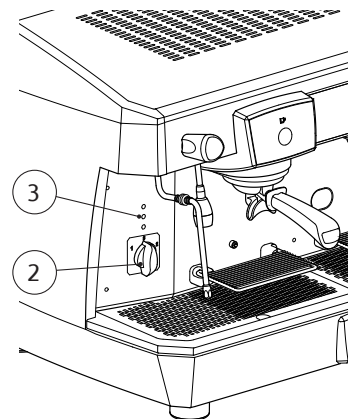

### 6.3.3 Chauffage électrique version ÉCRAN

- Appuyer sur l'interrupteur général (2) de la machine ;

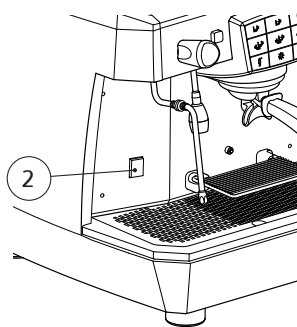

- patienter quelques secondes avant d'effectuer le test automatique ;



- patienter durant l'éventuel remplissage automatique du chauffe-eau indiqué sur l'écran ;

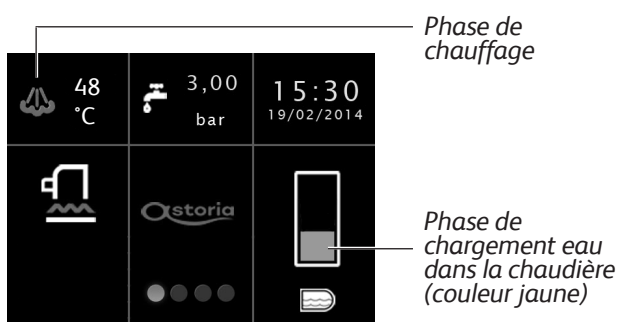

- patienter quelques instants jusqu'au chauffage complet de la machine ;

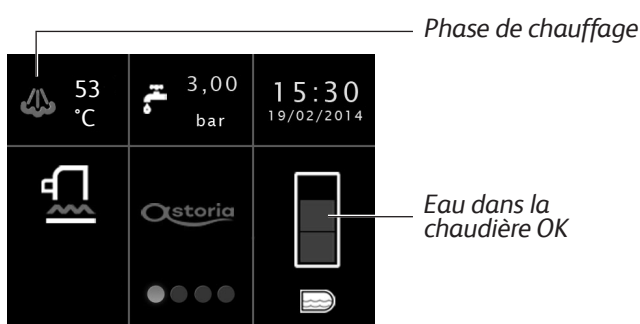

- en cas d'intervention du minuteur indiquant que le délai est écoulé, une alarme clignotante de couleur rouge s'affichera sur l'écran.



### 6.3.4 Chauffage au gaz (en présence de réseau de gaz)

- Tourner le commutateur (A) sur la position 1 ;
- ouvrir le robinet du gaz (B) situé sur le réseau ;
- maintenir enfoncé le bouton (C) et, en même temps, appuyer sur le bouton d'allumage (D). Une fois la flamme allumée, maintenir enfoncée pendant quelques secondes la manette (E), de façon à permettre une correcte intervention du thermocouple ;
- vérifier la présence de la flamme à travers le regard (E) ;
- attendre que la pression d'exercice indiquée sur le manomètre atteigne la valeur de travail de 0,1-0,12 MPa (1-1,2 bar).

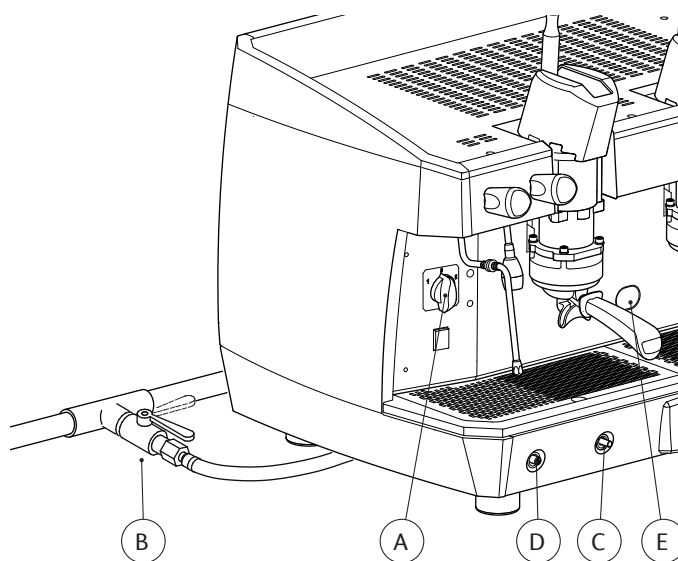

### 6.3.5 Chauffage électrique + gaz (en présence d'un réseau de gaz)

- Procéder comme indiqué au paragraphe précédent ;
- après avoir vérifié l'allumage de la flamme, tourner le commutateur (A) sur la position 2. La résistance du chauffe-eau sera ainsi alimentée et la pression d'exercice sera atteinte très rapidement ;
- attendre que la pression d'exercice indiquée sur le manomètre atteigne la valeur de travail 0,1-0,12 MPa (1-1,2 bar).

### 6.3.6 Extinction de la machine

Éteindre la machine en utilisant l'interrupteur ou le commutateur général.

## 6.4 Prédiposition de la machine

### 6.4.1 Mouture et dosage du café

Il est important d'avoir à côté de la machine, un moulin à café-doseur, afin de moudre le café dont on a besoin quotidiennement.

La mouture et le dosage du café doivent être effectués selon les instructions du fabricant du moulin-doseur. Les points suivants doivent également être pris en compte :

- pour obtenir un bon café expresso, il est recommandé de ne pas conserver trop longtemps le café en grains. Toujours respecter la date d'échéance indiquée par le producteur ;
- ne jamais moudre de grosses quantités de café, il est conseillé de prévoir la quantité à moudre dans le doseur et de l'utiliser, si possible, dans la journée ;
- ne jamais acheter de café déjà moulu car il perd son arôme rapidement. Si nécessaire l'acheter en petite quantité sous vide.

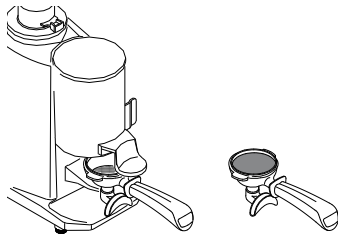

### 6.4.2 Allumage leds

Pour allumer ou éteindre la lumière du plan de travail ou du chauffe-tasse, appuyer sur la touche  du clavier correspondant.

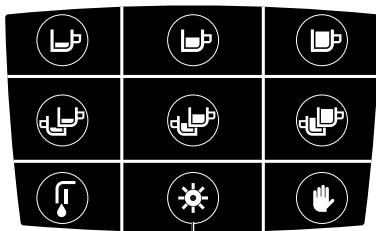

Voyant plan de travail

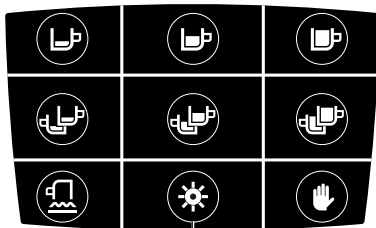

Voyant chauffe-tasses

### 6.4.3 Grilles de rehaussement des tasses

Dans le cas où il serait nécessaire d'utiliser des tasses de différentes hauteurs, vous pouvez utiliser les grilles rabattables spéciales(22) dont la machine est équipée.

Pour utiliser la grille, la décrocher de son attache et la tourner en position horizontale.

Lorsque celle-ci n'est plus nécessaire, la pousser vers le haut jusqu'à ce qu'elle se bloque en position de rangement.

Pour nettoyer les grilles, voir le paragraphe « 7.5.1 Instructions générales » sur la page 90.

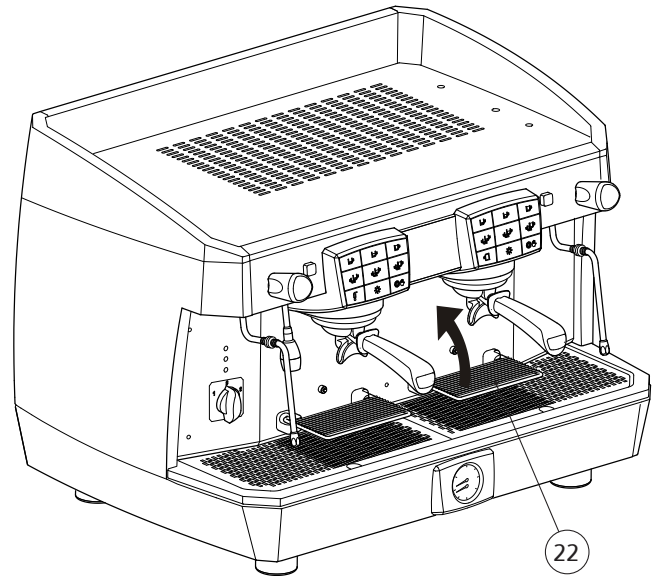

## 6.5 Distribution du café

### 6.5.1 Préparation du porte-filtre



Avant de remplir le porte-filtre, s'assurer qu'il est vide et que le filtre est débarrassé de tous les résidus de café précédents.

- Remplir le filtre avec une dose de café moulu (environ 6-7 g) ; suivre les modalités indiquées par le fabricant du moulin-doseur ;
- comprimer le café dans le pilon prévu à cet effet ;
- nettoyer le bord du filtre de café moulu avant d'enclencher le porte-filtre au groupe distributeur ;
- enclencher le porte-filtre au groupe, sans trop le serrer pour éviter une usure trop rapide du joint.

### 6.5.2 Version AL



Ne jamais effectuer les opérations décrites sans la présence de café dans le filtre ou sans porte-filtre enclenché au groupe de distribution : le retour rapide du levier vers le haut pourrait causer des dommages à l'appareil, aux biens ou aux personnes. Le temps de distribution dépend de la mouture et de la quantité de café introduit dans le porte-filtre.

- Positionner la tasse sous le bec verseur de distribution ;

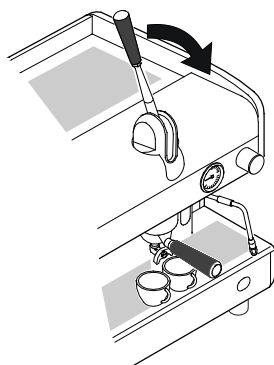

- abaisser complètement le levier ;

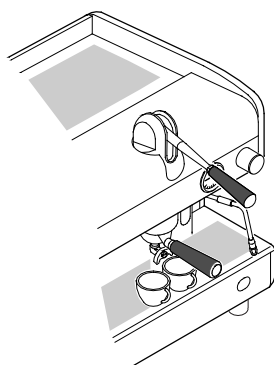

- attendre un bref instant de pré-infusion du café (3÷5 secondes) ;

- relever le levier jusqu'à sentir une légère résistance, puis le relâcher ;

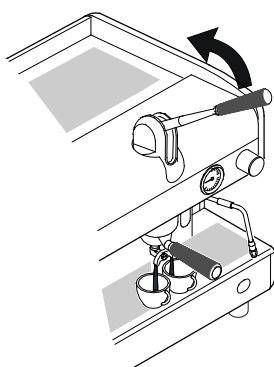

- attendre la fin de la distribution du café.

### 6.5.3 Version AEP

- Positionner la tasse sous le bec verseur de distribution ;
- appuyer sur l'interrupteur de distribution souhaité: le café commencera à couler et dès que sera atteinte la quantité de café souhaitée, arrêter la distribution à l'aide du même interrupteur.

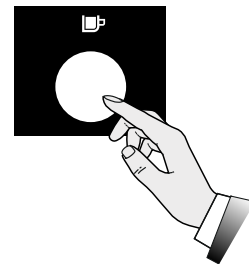



### 6.5.4 Version SAE et ÉCRAN



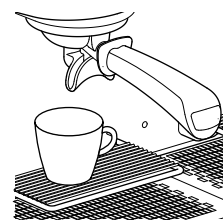

Durant la distribution du café, ne pas retirer le porte-filtre du groupe de distribution.

- Positionner la tasse sous le bec verseur de distribution ;

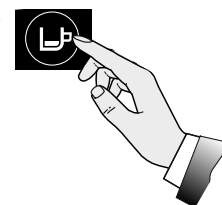

- appuyer sur la touche, par exemple  et attendre la fin de la distribution du café (allumage du voyant) ;



- pour bloquer à l'avance la distribution du café, appuyer sur la touche  ou la touche  ;

- si activé, pour effectuer la distribution continue de café, utiliser la touche  .





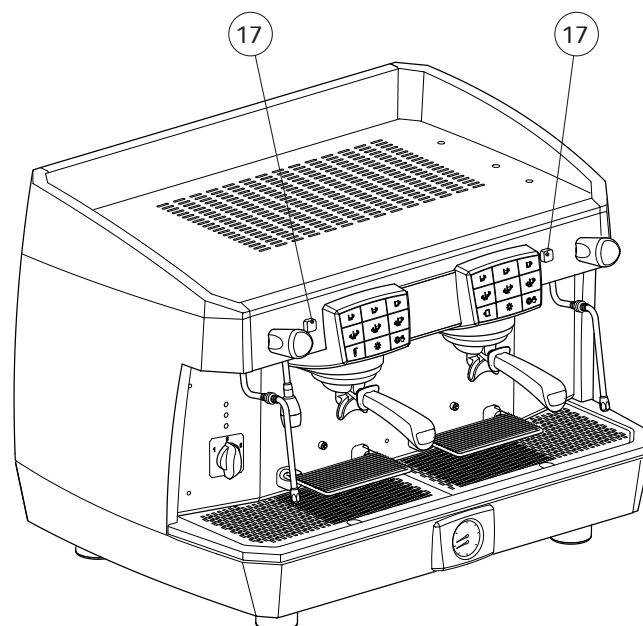

- en cas d'anomalie ou de blocage du clavier, utiliser l'interrupteur manuel (17).



### 6.5.5 Programmation de distribution du café versions SAE-ÉCRAN D’AFFICHAGE

**i** La programmation de chaque dose doit être effectuée avec du café moulu nouveau et non pas avec des marcs de café précédemment utilisés.

La machine est déjà programmée en usine. S’il est souhaité modifier les doses de café, procéder de la manière suivante :

- Toujours programmer en premier le clavier droit. De cette manière tous les autres claviers se programmeront automatiquement. Si nécessaire, programmer les autres ;
- positionner la tasse sous le bec verseur ;
- presser la touche  pendant au moins 5 secondes jusqu’à l’allumage de tous les voyants des touches dose ;
- appuyer sur la touche dose souhaitée, par exemple  ;
- pour confirmer la dose choisie, appuyer de nouveau sur la touche  ou sur la touche  ;
- répéter l’opération pour les autres touches de dose ;
- à la fin de la programmation appuyer sur la touche  jusqu’à l’extinction de toutes les leds du clavier.

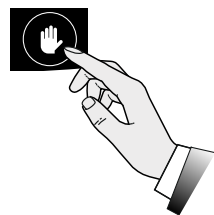
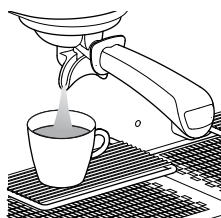
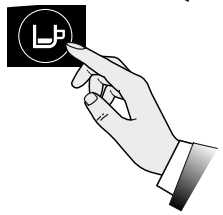
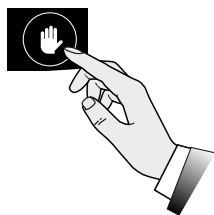
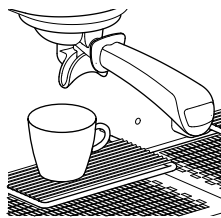

**i** Tous les groupes sont désormais programmés comme celui-ci. Si vous voulez une programmation différente, pour les groupes de gauche, procéder à la programmation de groupe unique, un par un comme indiqué ci-dessus.

### 6.5.6 Affichage des informations sur l’Écran d’affichage

Pendant la distribution, sur l’écran s’affichent une série d’informations.

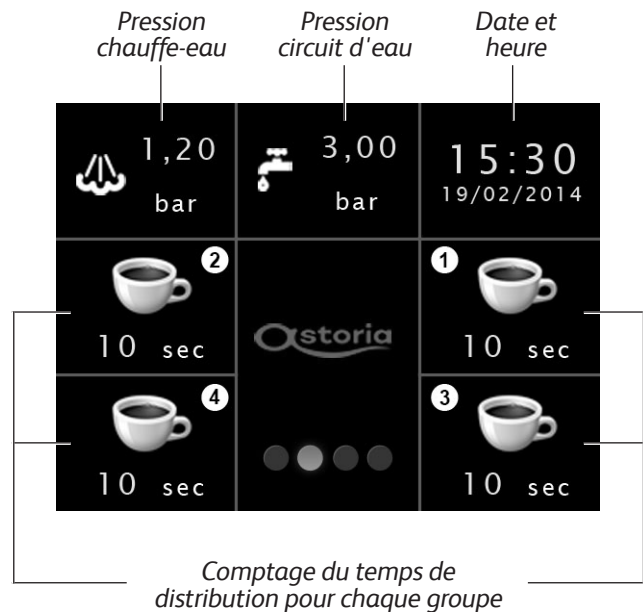

### 6.6 Distribution vapeur



**Manier la buse à vapeur avec prudence en utilisant le caoutchouc anti-brûlure (1).**

**Éviter de diriger la vapeur vers les mains ou d’autres parties du corps. Ne pas toucher les buses à vapeur à mains nues ; utiliser les EPP adéquats.**

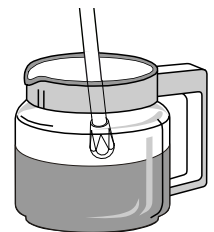

**i** L’utilisation de la buse à vapeur doit toujours être précédée par une opération de vidange de la condensation pendant au moins 2 secondes.

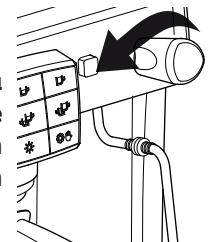

- Plonger la buse à vapeur dans le liquide à chauffer ;
- actionner la molette du robinet en sens horaire ;
- l’échappement de la vapeur sera proportionnel à l’ouverture du robinet ;
- pour terminer la distribution, tourner la manette du robinet en sens horaire.

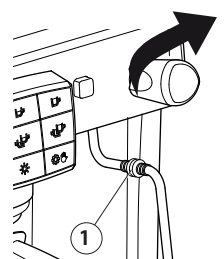
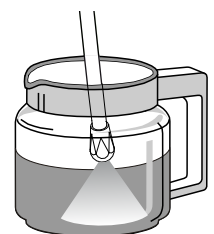

Pour obtenir une mousse optimale, il est recommandé de suivre ces quelques règles simples :

- chauffer uniquement la quantité de lait à utiliser, une fois chauffé, le verser complètement sans le réchauffer ultérieurement,
- faire mousser le lait à partir d'une température d'environ 4°C.



**Pour que les extrémités des buses à vapeur fonctionnent toujours parfaitement, il est recommandé d'effectuer une brève distribution à vide à la fin de chaque utilisation. Nettoyer régulièrement les extrémités avec un chiffon imbibé d'eau tiède.**

**Laisser la buse à vapeur plongée dans le lait uniquement le temps nécessaire pour le chauffer.**



**Ne pas ouvrir le robinet de vapeur lorsque la buse à vapeur est plongée dans le lait et lorsque la machine est éteinte car cette dernière aspirerait le lait à l'intérieur des tuyaux.**

## 6.7 Distribution eau chaude





**Danger de brûlures. Éviter de diriger l'eau chaude vers les mains ou d'autres parties du corps. Ne pas toucher les buses à eau chaude à mains nues ; utiliser les EPI adéquats.**

### 6.7.1 Versions AL et AEP

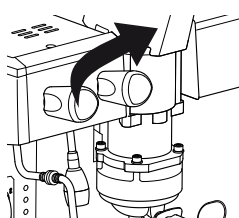
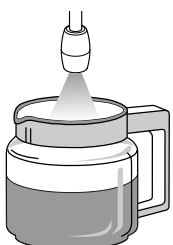
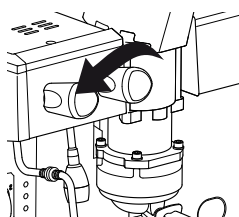
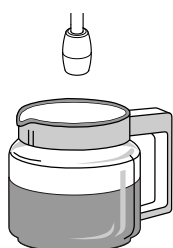
- Placer le pot sous la buse d'eau chaude ;
- actionner la molette du robinet en sens horaire ;
- la sortie d'eau chaude sera proportionnelle à l'ouverture du robinet ;
- pour terminer la distribution, tourner la manette du robinet en sens horaire.





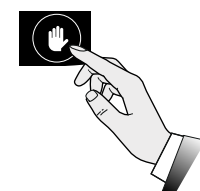
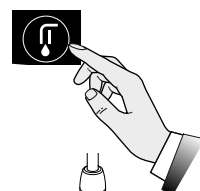

### 6.7.2 Versions SAE et ÉCRAN D'AFFICHAGE

- Placer le pot sous la buse d'eau chaude ;
- appuyer sur la touche d'eau et attendre la fin de la distribution de l'  et attendre la fin de la distribution de l'eau chaude,
- pour bloquer à l'avance la distribution du café, appuyer de nouveau sur la touche de distribution eau chaude  ou appuyer sur la touche .



### 6.7.3 Programmation de l'eau chaude versions SAE et ÉCRAN

La machine est déjà programmée en usine. S'il est souhaité modifier les doses d'eau, procéder de la manière suivante :

- Placer le pot sous la buse d'eau chaude ;
- presser la touche  pendant au moins 5 secondes jusqu'à l'allumage de tous les voyants des touches dose ;
- appuyer sur la touche de distribution d'eau chaude  ;
- pour confirmer la dose appuyer sur la touche  ;
- à la fin de la programmation appuyer sur la touche  jusqu'à l'extinction de toutes les leds du clavier.

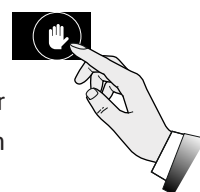
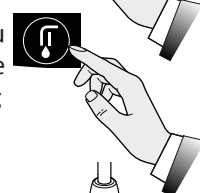
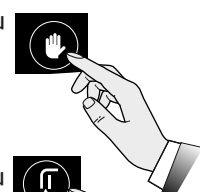

## 6.8 Autosteamer (en option)

### 6.8.1 Conseils d'utilisation

- Faire mousser uniquement la quantité de lait à utiliser, une fois réchauffé, le lait devra être complètement utilisé et non pas conservé dans le récipient pour être à nouveau réchauffé ;
- l'autosteamer garantit une précision de  $\pm 3^{\circ}\text{C}$  entre la température paramétrée et réelle du lait à partir d'une température de base du lait de  $4^{\circ}\text{C}$  ;
- dans la mesure où la distribution de vapeur s'arrête automatiquement lorsque la température programmée du lait est atteinte et pour éviter de faire déborder la mousse, introduire un volume de lait non supérieur au 1/2 de la capacité du récipient à lait ;
- utiliser un récipient de la capacité appropriée à la quantité de lait à faire mousser (200 ml environ conseillés), et en forme cylindrique non conique (voir dessin).



### 6.8.2 Distribution



Éviter de diriger la vapeur vers les mains ou d'autres parties du corps. Ne pas toucher les buses à vapeur à mains nues ; utiliser les EPP adéquats.

- Immerger la lance de l'autosteamer dans le lait ;

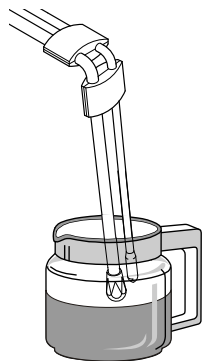

- sélectionner la touche ;

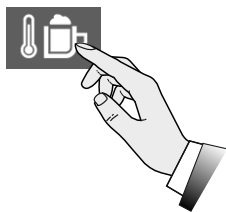

- patienter jusqu'à la fin de la distribution. La température programmée atteinte est également indiquée par le changement de la touche en ;



- pour bloquer à l'avance la distribution, appuyer à nouveau sur la touche .

La température de la boisson restera en permanence affichée sur l'écran.



Température Autosteamer

En sélectionnant la touche après avoir atteint la température programmée, il sera possible de distribuer de la vapeur supplémentaire pendant 10 secondes (fonction disponible jusqu'à une température maximale de  $80^{\circ}\text{C}$ ). Il sera également possible de la désactiver en appuyant à nouveau sur la touche dans un délai de 10 secondes.



**Nettoyer régulièrement les extrémités avec un chiffon imbibé d'eau tiède. Après ouverture le lait peut être conservé au réfrigérateur pendant une durée maximum de 3-4 jours. Afin de maintenir la buse de l'autosteamer en bon état, effectuer une courte distribution à vide après chaque utilisation.**

Si la fonction est programmée, après 5 minutes à compter de la dernière utilisation de l'autosteamer, 2 signaux sonores seront émis et la machine effectuera le nettoyage automatique de l'autosteamer par le biais de 5 jets de vapeurs rapides. Pour modifier la température de l'autosteamer, voir le par. « 6.12.3 Température de l'autosteamer » sur la page 83.

### 6.9 Distribution cappuccino (en option)

- Introduire le tuyau d'aspiration dans le lait ;
- positionner le pot sous le bec du dispositif à cappuccinos ;
- ouvrir le robinet de vapeur, quand la quantité souhaitée est atteinte, fermer le robinet de vapeur ;
- verser le lait mousseux dans les tasses remplies de café.

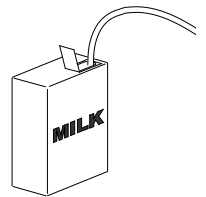

**Pour obtenir une distribution de lait chaud sans mousse, soulever l'ailette du dispositif à cappuccino vers le haut.**

**Pour obtenir un meilleur résultat, nous conseillons de ne pas verser directement le lait dans la tasse de café, mais plutôt dans un pot, puis de verser le lait mousseux sur le café.**

**Nous recommandons de maintenir le dispositif à cappuccino en bon état de propreté, en suivant les indications figurant au paragraphe « 7.5 Opérations de nettoyage » sur la page 90.**

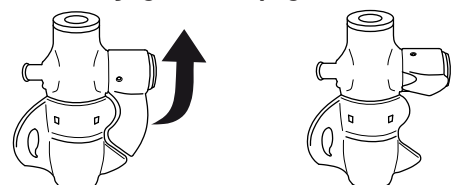
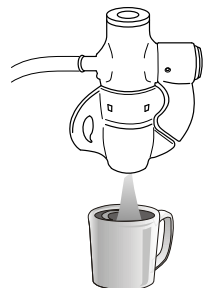



## 6.10 Chauffe-tasses



Pour des raisons de sécurité, il est conseillé de ne pas poser de chiffons ni d'autres objets sur le plan du chauffe-tasses afin d'éviter que la machine ne surchauffe.



**DANGER HAUTE TEMPÉRATURE : le chauffe-tasses peut atteindre des températures qui peuvent causer des brûlures. Faire très attention.**

Poser les tasses sur le plan du chauffe-tasses de la machine à café ;

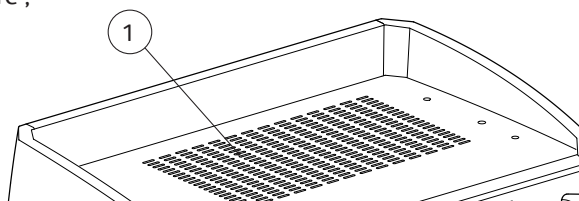

La température du chauffe-tasses peut être configurée au gré des exigences personnelles. La procédure d'activation et de réglage du chauffe-tasses est décrite ci-dessous, selon le modèle en votre possession.

### 6.10.1 Versions AL et AEP

Pour utiliser le chauffe-tasses procéder de la manière suivante :

- Poser les tasses sur le plan du chauffe-tasses de la machine à café ;
- placer sur ON l'interrupteur du chauffe-tasses.

Pour régler la température du chauffe-tasses, procéder de la façon suivante :

- Retirer la grille d'appui des tasses et le bac de collecte ;
- agir sur le thermostat (2), la température sera proportionnelle à la valeur indiquée sur le thermostat.

0	Désactivation du chauffe-tasses
30	Température minimale
60	Température moyenne
90	Température maximale

### 6.10.2 Versions SAE et ÉCRAN D'AFFICHAGE

Pour utiliser le chauffe-tasses procéder de la manière suivante :



- Poser les tasses sur le plan du chauffe-tasses (1) de la machine à café ;
- sélectionner la touche du chauffe-tasses sur le clavier



La couleur rouge sur l'afficheur, indique que le chauffe-tasses est en phase de réchauffement.

### 6.10.3 Programmation du chauffe-tasses version SAE

Pour régler la température du chauffe-tasses, utiliser le clavier de droite et procéder de la façon suivante :

- Lors de l'allumage de la machine attendre l'allumage de toutes les leds des touches et appuyer immédiatement sur la touche  : la led qui clignote indiquera la configuration actuelle du chauffe-tasses selon ce qui est indiqué sur les dessins reportés ci-dessous ;
- maintenir la touche  enfoncée jusqu'à ce que sur l'écran le voyant clignotant devienne à lumière fixe ;
- appuyer sur la touche correspondant à la configuration souhaitée ;
- confirmer l'opération, éteindre et rallumer la machine.

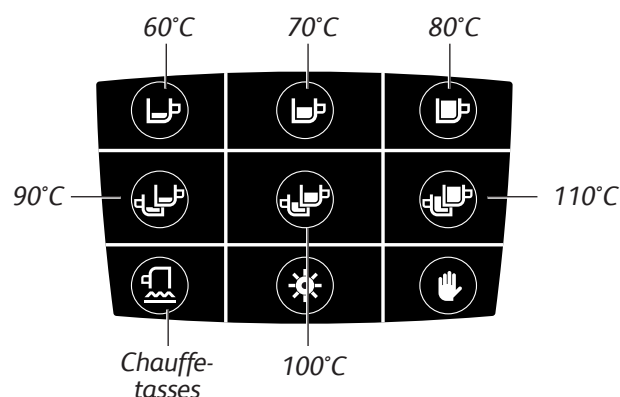



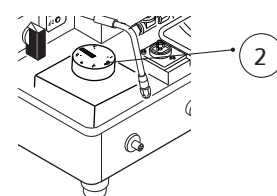

### 6.10.4 Programmation du chauffe-tasses version ÉCRAN

**i** Pour régler la température du chauffe-tasses dans la version Écran consulter le chapitre « 6.12.4 Température du chauffe-tasses » sur la page 83.



## 6.11 Programmation stand-by (version SAE)

Pour mettre la machine en stand-by, c'est à dire la désactiver tout en maintenant le clavier actif, procéder de la façon suivante:

- en utilisant le clavier droit, appuyer sur la touche  et de suite après sur la touche  ;
- l'état de Stand-by est signalé par le clignotement de la led de la touche  ;
- pour sortir de l'état de Stand-by appuyer sur la touche .

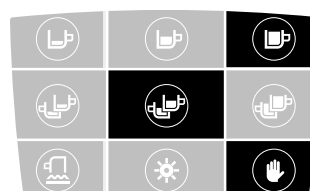

Machine en phase de chauffage

## 6.12 Programmation des paramètres de la machine (version ÉCRAN D’AFFICHAGE)

### 6.12.1 Accès au menu

Pour accéder à l’affichage des données et à la programmation de la machine, appuyer deux fois sur l’afficheur. Sélectionner les différentes touches permettra d’accéder aux sections indiquées dans les paragraphes suivant.



**Le système sort automatiquement de la phase de programmation environ 20 secondes après la dernière opération effectuée.**

**Pour la programmation, toujours utiliser le clavier de droite.**

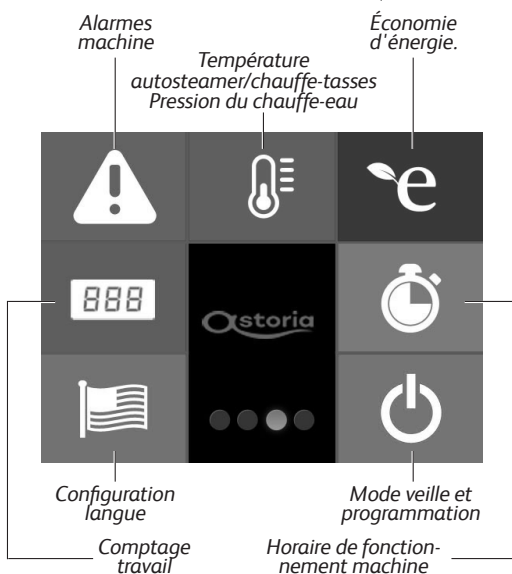
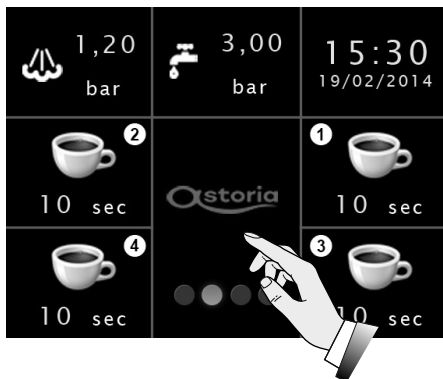

### 6.12.2 Alarmes machine

Pour accéder à l’affichage des alarmes de la machine, appuyer sur la touche .



Sélectionner la touche pour visualiser l’alarme actuellement active sur la machine (voir la liste ci-dessous). Dans ce cas il faut demander l’intervention de l’Assistance Technique en téléphonant au numéro indiqué sur l’écran.

Pour quitter, appuyer sur la touche .

Signalements	Alarmes
Sonde de température du chauffe-eau de services en surchauffe ou en court-circuit	Alarme de Données corrompues
Sonde de température du chauffe-eau de services débranché ou interrompue	Avis de changement de filtre (usure à 90%)
Sonde de température chauffe-tasses en surchauffe ou court-circuit	Avis de filtre épuisé
Sonde de température chauffe-tasses déconnectée ou interrompue	Avis d'entretien
Sonde de la buse de vapeur en court-circuit	Alarme de temps de chauffage du chauffe-eau écoulé
Sonde de la buse à vapeur déconnectée ou interrompue	Alarme du compteur volumétrique pour chaque groupe
Alarme de temps de remplissage écoulé	

En sélectionnant la touche , il sera possible d’afficher l’historique des alarmes de la machine.





Pour quitter, appuyer sur la touche .



**En cas d’alarmes demander l’intervention de l’Assistance Technique en téléphonant au numéro indiqué sur l’afficheur et éteindre la machine.**

### 6.12.3 Température de l'autosteamer

Sélectionner la touche  pour programmer la température de l'autosteamer :

- Avec les flèches  et , configurer la valeur de température désirée ;
- pour confirmer, appuyer sur la touche  ;
- pour quitter, appuyer sur la touche  .





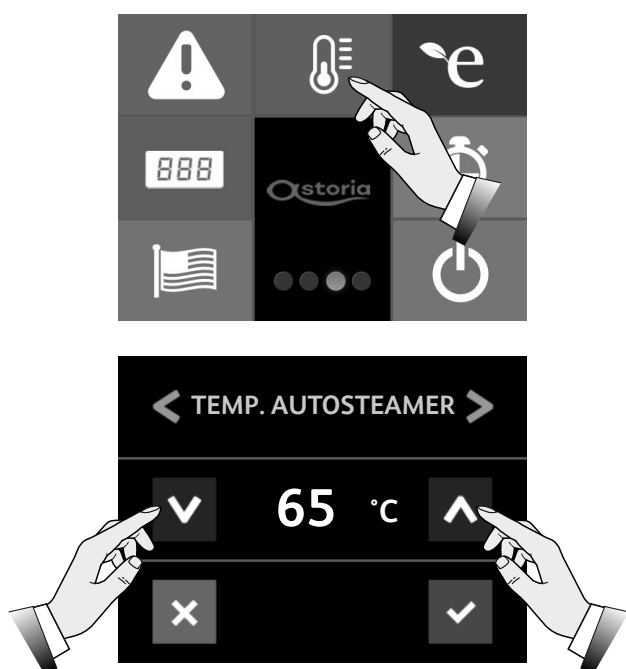



**DANGER HAUTE TEMPÉRATURE : Il faut tenir compte du fait qu'une température très élevée peut causer des brûlures très graves.**



### 6.12.4 Température du chauffe-tasses

Sélectionner la touche  pour programmer la température du chauffe-tasses :

- Sélectionner les flèches  et  pour configurer « TEMP. CHAUFFE-TASSES » ;
- avec les flèches  et , configurer la valeur de température désirée ;
- pour confirmer, appuyer sur la touche  ;
- pour quitter, appuyer sur la touche  .



L'allumage du chauffe-tasses est indiqué par l'éclairage du voyant à l'écran d'affichage.





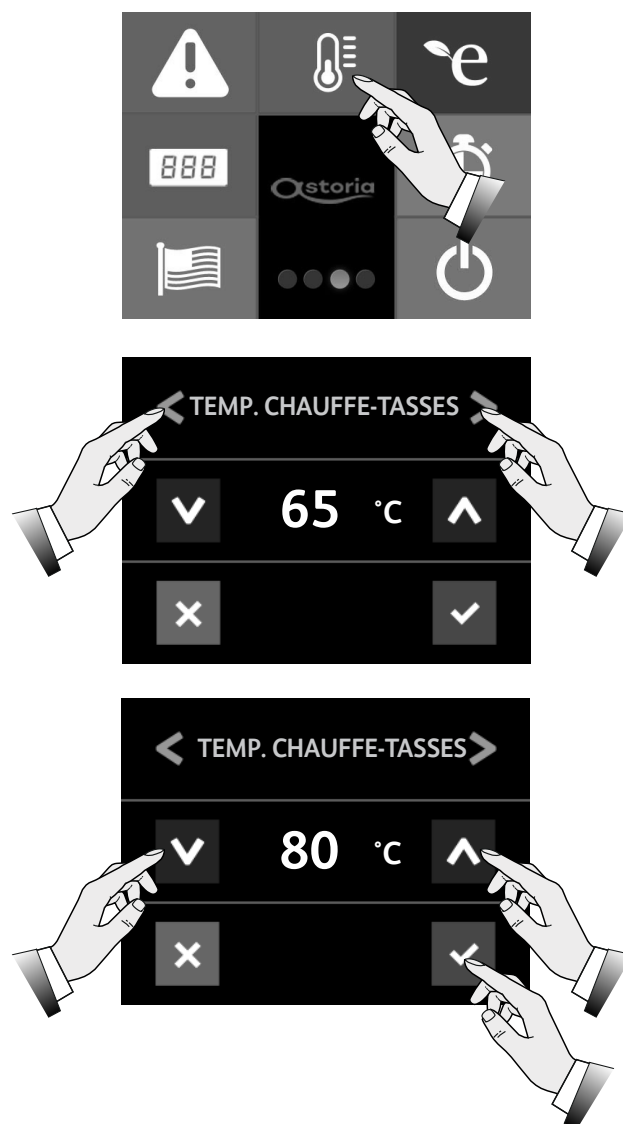



**DANGER HAUTE TEMPÉRATURE : Il faut tenir compte du fait qu'une température très élevée peut causer des brûlures très graves.**







### 6.12.5 Pression de la chaudière

Sélectionner la touche  pour programmer la température du chauffe-eau :

- Sélectionner les flèches  et  pour configurer la « PRESSION DU CHAUFFE-EAU » ;
- utiliser les flèches  et  configurer la valeur de température désirée ;
- pour confirmer, appuyer sur la touche  ;
- pour quitter, appuyer sur la touche  .

### 6.12.6 Économie d'énergie

Sélectionner la touche  pour activer le mode économie d'énergie de la machine :

- La touche passe d'OFF à ON et le symbole  s'affiche ;
- pour quitter, appuyer sur la touche  ;
- l'activation du mode d'économies d'énergie sera signalée par l'apparition de l'icône  ;
- pour sortir du mode d'économie d'énergie, sélectionner de nouveau la touche  .

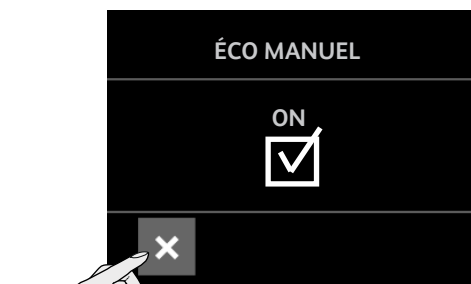
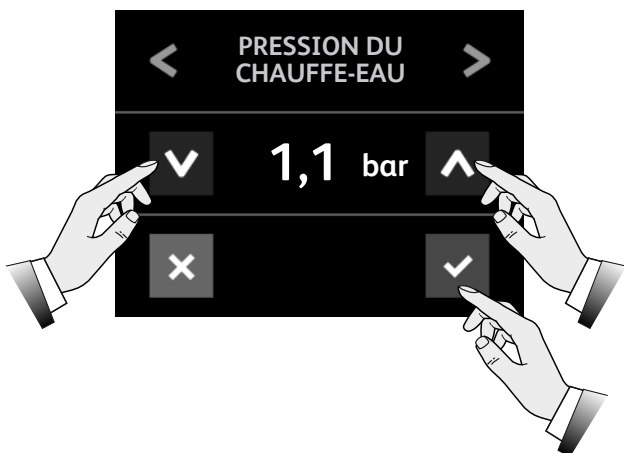
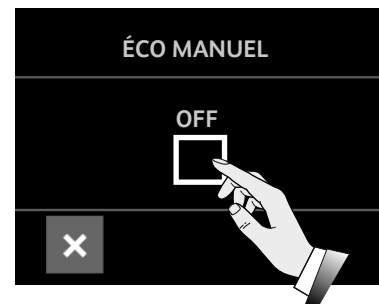
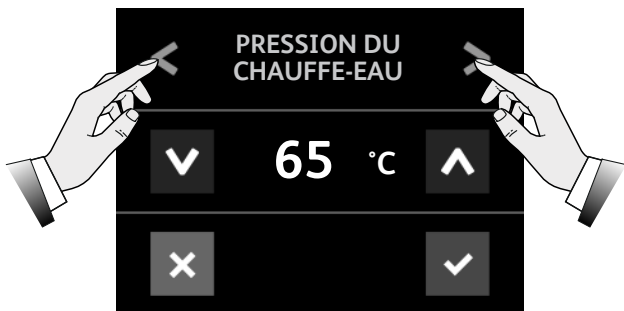
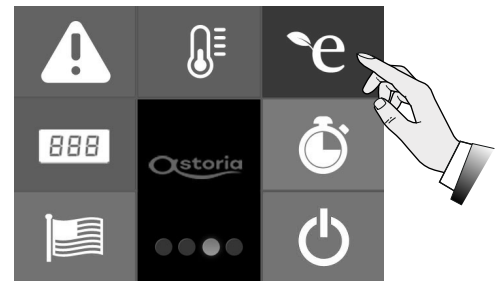

## 6.12.7 Comptages





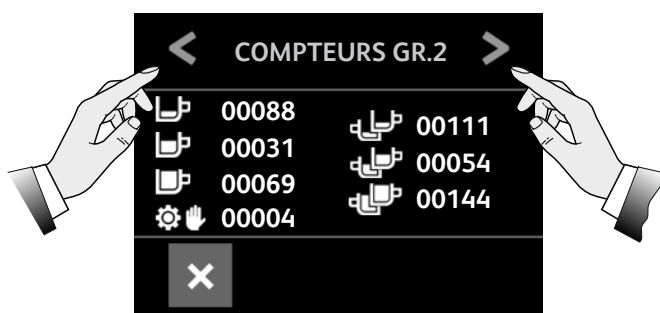
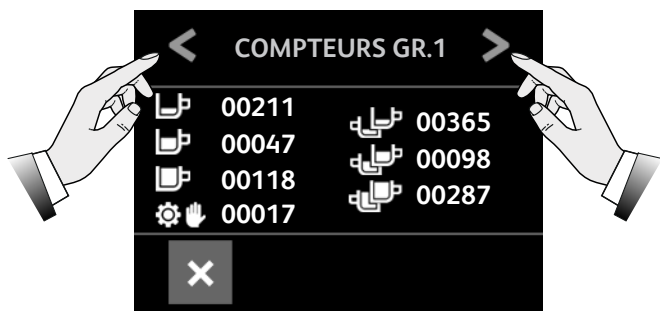













La touche  permet de visualiser le travail effectué par la machine :

- Avec les flèches  et , sélectionner le groupe concerné ;
- le nombre total de cafés servis est indiqué sur la dernière page, ainsi que les totaux relatifs aux litres d'eau consommée et le cycle d'entretien ;
- pour quitter, appuyer sur la touche .



## 6.12.8 Calendrier



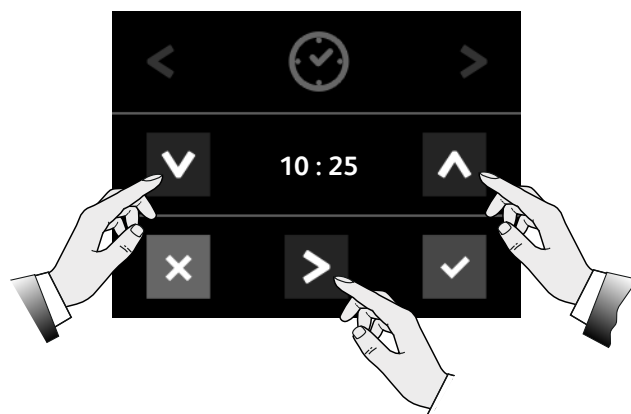

Sélectionner la touche  pour définir le calendrier de la machine :

- Avec les flèches  et  entrer en modification de l'horaire ;
- avec les flèches  et  configurer l'horaire ;
- utiliser la flèche  pour déplacer le curseur sur la valeur souhaitée ;
- pour confirmer, appuyer sur la touche  ; avec les flèches  et  entrer en modification de la date ;
- avec les flèches  et  configurer la date ;
- utiliser la flèche  pour déplacer le curseur sur la valeur souhaitée ;
- pour confirmer, appuyer sur la touche  ;
- avec les flèches  et  entrer en modification du jour de la semaine ;
- avec les flèches  et  configurer le jour ;
- utiliser la flèche  pour déplacer le curseur sur la valeur souhaitée ;
- pour confirmer, appuyer sur la touche  ;
- pour quitter, appuyer sur la touche .



### 6.12.9 Langue

La touche  permet de programmer la langue utilisée à l'écran :

- utiliser les flèches  et  pour configurer la langue désirée ;
- pour confirmer, appuyer sur la touche  ;
- pour quitter, appuyer sur la touche .

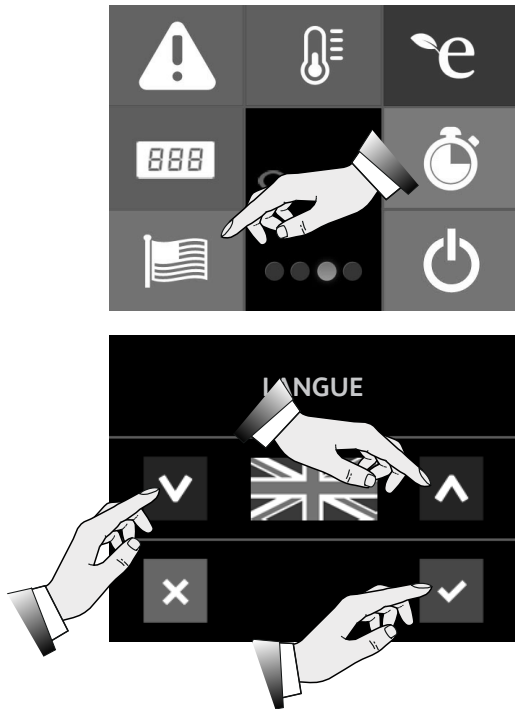

### 6.12.10 Stand-by et programmation de la machine

Selectionner la touche  pour accéder à la zone de programmation de la machine.

Seul le Technicien muni du mot de passe est autorisé à effectuer cette opération.



### 6.13 Économie d'énergie

L'économie d'énergie est mise en évidence par la présence de l'icône  sur l'écran.

Pour interrompre la phase d'économie d'énergie, appuyer sur la touche  ou n'importe quelle autre touche de distribution.



**Pour planifier la phase d'économie d'énergie, voir par. 6.12.6 sur la page 84.**



### 6.14 Informations logiciel

Pour afficher les données relatives au logiciel installé, appuyer plusieurs fois sur l'écran.

La touche  permet d'accéder aux informations concernant le logiciel.

Pour quitter, appuyer sur la touche .

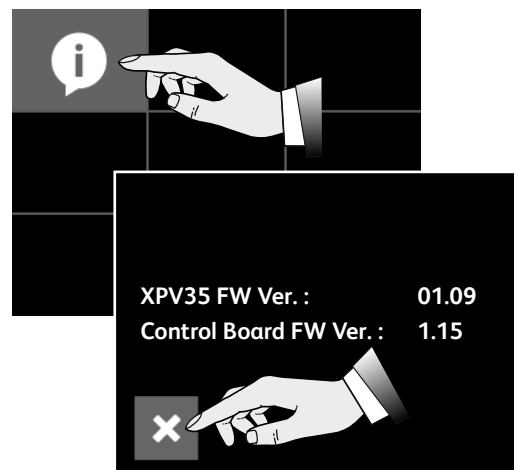

## 6.15 Conseils pour obtenir un bon café

Nettoyer les filtres et les porte-filtres tous les jours, comme indiqué au par. 7.5.3 sur la page 90. L'absence de nettoyage entraîne une dégradation de la qualité du café servi.

Pour obtenir un café de bonne qualité, il est important que le degré de dureté de l'eau utilisée ait une valeur de 6-7 °f (degrés français). Si la dureté est supérieure à ces valeurs, il est recommandé d'utiliser un filtre à eau ou un adoucisseur. Éviter d'utiliser l'adoucisseur si les valeurs de dureté de l'eau sont inférieures à 4 °f.

Si l'eau utilisée a un goût chloré particulièrement évident, nous conseillons d'installer un filtre spécifique.

Il est conseillé de ne pas conserver d'importants stocks de café en grains. En cas de changement du type de café, il est recommandé de consulter le technicien pour régler la température de l'eau et la mouture.

Après un arrêt relativement prolongé de la machine (2-3 heures), effectuer quelques distributions à vide. Effectuer constamment le nettoyage et l'entretien périodique.

## 7. ENTRETIEN ET NETTOYAGE

### 7.1 Consignes de sécurité



**Lire attentivement les avertissements figurant au chapitre « I. PRÉCAUTIONS DE SÉCURITÉ » sur la page 63.**

### 7.2 Entretien périodique

En plus d'effectuer les activités d'entretien selon la fréquence indiquée dans le « Tableau d'entretien périodique », il faut faire effectuer 1 fois par an minimum un contrôle général de la machine par un Technicien.

### 7.3 Entretien après une courte période d'inactivité de la machine

Une « courte période d'inactivité » signifie une période de temps supérieure à une semaine de travail.

En cas de réactivation de la machine après cette période, il est nécessaire de faire appel au Technicien afin de renouveler l'eau contenue dans les circuits hydrauliques comme indiqué au par. « 7.2 Entretien périodique ».

De plus, il sera nécessaire d'effectuer toutes les opérations d'entretien périodique prévues, voir paragraphe précédent.



**Les problèmes soulevés mis en évidence en gris exigent l'extinction de la machine et l'intervention du Technicien.**

### 7.4 Dysfonctionnements et solutions

La machine donne à l'utilisateur des messages importantes sur son état de fonctionnement.

Il y a dans la partie inférieure des messages d'alarme qui peuvent se produire pendant le fonctionnement.

Dans le « Tableau Dysfonctionnements » et « solutions » les alarmes et les actions sont présentes pour résoudre le problème signalé.



**Les problèmes mis en évidence en gris nécessitent l'extinction de la machine et l'intervention du Technicien.**



**Si le problème ne peut être résolu ou en cas de signalement d'alarme à l'écran, éteindre la machine et demander l'intervention du Technicien.**

Tableau d'entretien périodique

Composant	Type d'intervention	Hebdomadaire	Mensuelle	Trimestrielle
MANOMÈTRE	Contrôler constamment la valeur de la pression dans le chauffe-eau indiquée à l'écran qui doit être comprise entre 0,08 et 0,14 MPa (0,8 et 1,4 bar).	X		
MANOMÈTRE	Vérifier la pression de l'eau durant la préparation du café : vérifier la pression indiquée par le manomètre, laquelle doit être comprise entre 0,8 - 0,9 MPa (8 et 9 bars).		X	
FILTRES et PORTE-FILTRES	Vérifier l'usure des filtres, vérifier la présence d'éventuels dommages sur le bord des filtres et vérifier la présence de marc de café dans la tasse et éventuellement remplacer les filtres et/ou porte-filtres.		X	
MOULIN-DOSEUR	Vérifier la quantité de café moulu (environ 6-7 g par coup) et vérifier le degré de mouture. Les meules doivent toujours être bien affilées, leur détérioration est signalée par un excès de poudre dans la mouture. Il est recommandé de demander l'intervention du technicien pour remplacer les meules plates tous les 400/500 kg de café ou tous les 800/900 kg de café en cas de meules coniques.		X	
FILTRE À EAU ADOUCISSEUR	Effectuer le remplacement de la cartouche du filtre à eau ou la régénération de l'adoucisseur d'eau à la fréquence indiquée par le fabricant. En cas d'affichage sur l'écran du message « Avis de filtre épuisé », contacter le service d'assistance technique pour remplacer le filtre et réinitialiser l'alarme.		X	
SYSTÈME DE GAZ	Contrôler la présence éventuelle de fuite de gaz dans l'installation en passant une solution d'eau savonneuse sur les conduites.		X	
CHAUFFE-EAU	Il est recommandé de demander une intervention du technicien au moins une fois tous les 3 mois pour procéder au renouvellement de l'eau dans la chaudière.			X

Dysfonctionnements et solutions

Problème	Cause	Action
PUISSANCE INSUFFISANTE À LA MACHINE	La machine est éteinte.	Allumer la machine.
IL MANQUE DE L'EAU DANS LE CHAUFFE-EAU	Le robinet du circuit d'eau est fermé.	Ouvrir le robinet du circuit d'eau.
TROP D'EAU DANS LE CHAUFFE-EAU	Panne au niveau de l'installation électrique ou du système hydraulique.	Éteindre la machine et demander l'intervention du Technicien.
DES BUSES À VAPEUR NE DÉGAGENT PAS DE VAPEUR	Le gicleur de la buse est obstrué. La machine est éteinte.	Nettoyer le gicleur de la buse à vapeur. Allumer la machine.
LA LANCE À VAPEUR ÉMET DE L'EAU OU DE LA VAPEUR MÉLANGÉE À DE L'EAU	Panne au niveau de l'installation électrique ou du système hydraulique.	Éteindre la machine et demander l'intervention du Technicien.
PAS DE DISTRIBUTION	Le robinet du circuit d'eau est fermé. La mouture du café est trop fine.	Ouvrir le robinet du circuit d'eau. Régler la mouture du café.
FUITES D'EAU DE LA MACHINE	Le bac n'est pas vidangé. Le tuyau d'évacuation est endommagé ou débranché, ou le flux d'eau est entravé.	Contrôler l'évacuation des eaux usées. Vérifier et rétablir le raccordement du tuyau d'évacuation sur le bac.
CAFÉ TROP CHAUD OU TROP FROID	Panne au niveau de l'installation électrique ou du système hydraulique.	Éteindre la machine et demander l'intervention du Technicien.
DISTRIBUTION DU CAFÉ TROP RAPIDE	Le café moulu n'est pas assez fin.	Régler la mouture du café.
DISTRIBUTION DU CAFÉ TROP LENTE	Le café est moulu trop fin.	Régler la mouture du café.



Problème	Cause	Action
MARCS DE CAFÉ MOUILLÉS	Groupe de distribution sale. Le groupe de distribution est trop froid. Le café est moulu trop fin. Le café utilisé est trop vieux.	Nettoyer le groupe avec le filtre aveugle. Attendre le réchauffement complet du groupe. Régler la mouture du café. Remplacer le café par du café frais.
LE MANOMÈTRE INDIQUE UNE PRESSION NON CONFORME	Panne sur le circuit hydraulique.	Éteindre la machine et demander l'intervention du Technicien.
PRÉSENCE DE MARC DE CAFÉ DANS LA TASSE	Le porte-filtre est sale. Les orifices du filtre sont usés. La mouture du café n'est pas appropriée.	Nettoyer le porte-filtre. Remplacer le filtre. Régler la mouture de manière adéquate.
LA TASSE EST SALIE PAR DES ÉCLABOUSSURES DE CAFÉ	Le café moulu n'est pas assez fin. Le bord du filtre est endommagé.	Régler la mouture du café. Remplacer le filtre.
LES VOYANTS DE TOUS LES CLAVIERS CLIGNOTENT ( version SAE) ALLUMAGE DU VOYANT TIME-OUT ( version AEP)	Après quelques minutes, le remplissage automatique de l'eau se bloque. Déclenchement du dispositif Time-out. Absence d'eau dans le réseau.	Éteindre la machine et la rallumer. Ouvrir le robinet du circuit d'eau.
LA DISTRIBUTION DE CAFÉ N'EST PAS CONFORME LA DOSE DE CAFÉ N'EST PAS RESPECTÉE LE VOYANT DE LA TOUCHE DOSE CLIGNOTE	Le café est moulu trop fin.	Régler la mouture du café.
DISTRIBUTION DE CAFÉ UNIQUEMENT À PARTIR DE LA TOUCHE MANUELLE	Panne du système électronique.	Éteindre la machine et demander l'intervention du Technicien.
BLOCAGE DU SYSTÈME ÉLECTRONIQUE	Panne au niveau de l'installation électrique ou du système hydraulique.	Éteindre la machine et demander l'intervention du Technicien.
LA POMPE PERD DE L'EAU	Panne de la pompe.	Éteindre la machine et demander l'intervention du Technicien.
LE MOTEUR S'ARRÊTE BRUSQUEMENT OU LE PROTECTEUR THERMIQUE INTERVIENT POUR UNE SURCHARGE	Panne de la pompe.	Éteindre la machine et demander l'intervention du Technicien.
LA POMPE FONCTIONNE EN DESSOUS DU DÉBIT NOMINAL	Panne de la pompe.	Éteindre la machine et demander l'intervention du Technicien.
LA POMPE EST BRUYANTE	Panne de la pompe.	Éteindre la machine et demander l'intervention du Technicien.

## 7.5 Opérations de nettoyage

### 7.5.1 Instructions générales

Il faut effectuer quelques simples opérations de nettoyage pour garantir l'hygiène et l'efficacité optimale de l'appareil. Les instructions indiquées ne sont valables que si la machine à café est utilisée normalement. En cas d'utilisation intensive, les opérations de nettoyage devront être effectuées plus fréquemment.

**i Ne pas utiliser de détergents alcalins, de solvants, d'alcool ou des produits à base d'acides agressifs (ex. phosphoriques, citriques, sulfamiques, etc.).**

**Les produits/détergents utilisés doivent être adaptés à cette utilisation et ne doivent pas endommager les matériaux des circuits hydrauliques. Ne pas utiliser de nettoyants abrasifs susceptibles de rayer la machine. Toujours utiliser des chiffons parfaitement propres et désinfectés. Pour le lavage des filtres, des porte-filtres et de tous les composants de la machine, utiliser les détergents fournis par le fabricant ou des produits spécifiques de nettoyage de machines à café professionnelles.**

Nettoyage	Quotidien	Hebdomadaire
<b>Dispositif à cappuccinos :</b> Nettoyer le dispositif au moins une fois par jour ou plusieurs fois en cas d'utilisation continue en suivant les instructions du paragraphe 7.5.2.	X	
<b>Carrosserie et grilles :</b> Nettoyer les panneaux de la carrosserie avec un chiffon imbibé d'eau tiède. Retirer le bac d'égouttage et la grille de support de tasses et les laver à l'eau chaude. Procéder au nettoyage des grilles de rehaussement des tasses comme indiqué au par. 7.5.8	X	
<b>Claviers et écran d'affichage :</b> Effectuer le nettoyage des claviers et de l'écran avec un détergent spécifique. Éteindre la machine avant d'effectuer l'opération.	X	
<b>Filtres et porte-filtres :</b> Effectuer le lavage sur une base quotidienne ou hebdomadaire comme indiqué au paragraphe 7.5.3. <b>Quotidiennement</b> , procéder au nettoyage comme indiqué au par. 7.5.6.	X	X
<b>Buse à vapeur et autosteamer :</b> Nettoyer régulièrement le tuyau de vapeur en utilisant un chiffon imbibé d'eau tiède. Contrôler et nettoyer les extrémités de la buse à vapeur en libérant les orifices de sortie de la vapeur avec une aiguille. <b>Toutes les semaines</b> , procéder au lavage comme indiqué au par. 7.5.7.	X	X
<b>Groupe de distribution :</b> Nettoyer le groupe de distribution en suivant les indications du par. 7.5.4 ou 7.5.5. <b>Quotidiennement</b> , procéder au nettoyage comme indiqué au par. 7.5.6. <b>Toutes les semaines</b> , procéder à un lavage interne comme indiqué au par. 7.5.6.	X	X
<b>Moulin-doseur et trémie :</b> Avec un chiffon et de l'eau tiède, nettoyer la trémie et le doseur à l'intérieur et à l'extérieur. Puis sécher soigneusement.		X

### 7.5.2 Nettoyage du dispositif à cappuccinos

Il est recommandé de faire particulièrement attention au nettoyage du dispositif à cappuccinos, et de respecter les modalités reportées ci-dessous :

- effectuer un premier nettoyage en plongeant le tuyau d'aspiration dans l'eau et effectuer une distribution pendant quelques seconde ;
- tourner le corps rotatif (X) de 90° en position B (fermeture du conduit de sortie du lait) ;
- en tenant le tuyau d'aspiration de lait vers le haut, faire sortir de la vapeur (fonctionnement à vide du dispositif à cappuccinos) ;
- patienter environ 20 secondes de façon à permettre le nettoyage et la stérilisation interne du dispositif à cappuccinos ;
- fermer la vapeur et replacer le corps rotatif en position A ;
- en cas d'obstruction de l'orifice de prélèvement de l'air (Y), le déboucher délicatement avec une épingle.

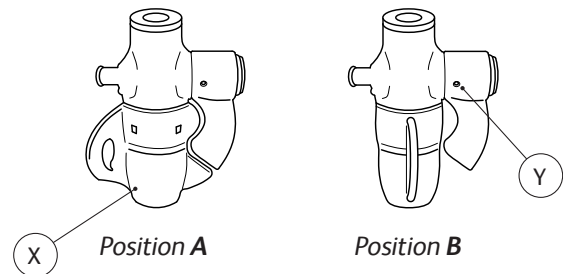

**i Nettoyer le dispositif à cappuccinos après une utilisation continue et au moins une fois par jour.**

### 7.5.3 Nettoyage filtres et porte-filtres

**i Attention : plonger uniquement le conteneur du porte-filtre et éviter de plonger la poignée. Le détergent doit être dilué dans de l'eau froide dans les doses indiquées sur l'emballage (voir producteur).**

#### Tous les jours :

- Plonger le filtre et le porte-filtre dans l'eau chaude toute la nuit afin de permettre aux dépôts de graisse de café de se dissoudre,
- rincer le tout à l'eau froide.

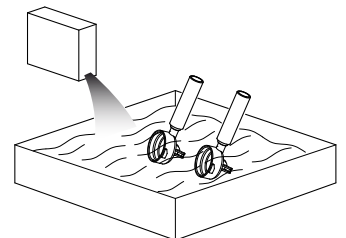

#### Une fois par semaine :

- Retirer le filtre du porte-filtre à l'aide d'un tournevis ;
- plonger le filtre et le porte-filtre pendant 10 minutes dans de l'eau chaude mélangée à un produit nettoyage adapté
- rincer le tout à l'eau froide.

### 7.5.4 Lavage du groupe de distribution version AEP

#### Quotidiennement

Effectuer le nettoyage des groupes de distribution comme indiqué ci-dessous :

- Enlever le filtre du porte-filtre et placer un filtre aveugle (voir pièces de rechanges)
- verser du détergent spécifique dans le porte-filtre avec le filtre aveugle et l'enclencher au groupe de distribution ;

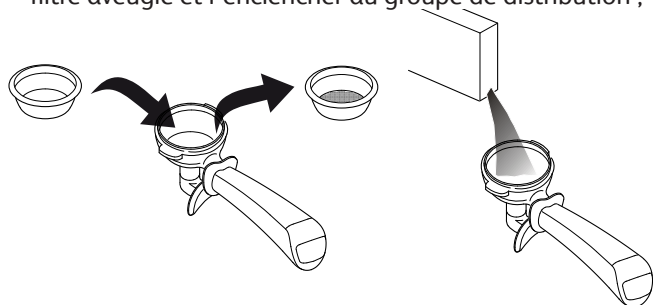



- effectuer une série de distributions jusqu'à ce que l'eau écoulée soit parfaitement propre
- retirer le porte-filtre du groupe et effectuer au moins une distribution de manière à éliminer les résidus de détergent.
- retirer le filtre aveugle du porte-filtre et le remplacer par un autre original.

### 7.5.5 Lavage du groupe de distribution version SAE et ÉCRAN

#### Quotidiennement

Effectuer le nettoyage des groupes de distribution comme indiqué ci-dessous :

- Enlever le filtre du porte-filtre et placer un filtre aveugle (voir pièces de rechanges)
- verser du détergent spécifique dans le porte-filtre avec le filtre aveugle et l'enclencher au groupe de distribution ;
- sur le clavier du groupe de nettoyage, maintenir les touches  et  enfoncées simultanément

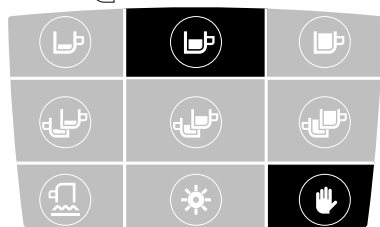

- patienter durant l'exécution des 5 cycles de lavage
- retirer le porte-filtre et appuyer sur la touche  pour lancer le cycle de rinçage d'environ 30 secondes.



**Ne pas effectuer de lavage du groupe en présence de la version « AL ».**

### 7.5.6 Nettoyage des douchettes du groupe, du porte-douchette et du porte-filtre

#### Quotidiennement

Nettoyer les douchettes du groupe de distribution et du porte-filtre avec la brosse prévue à cet effet.

Nettoyer soigneusement l'intérieur de la bague d'accrochage et du porte-filtre, ainsi que le bord et les ailettes du porte-filtre afin d'éliminer toute trace de résidu de café.

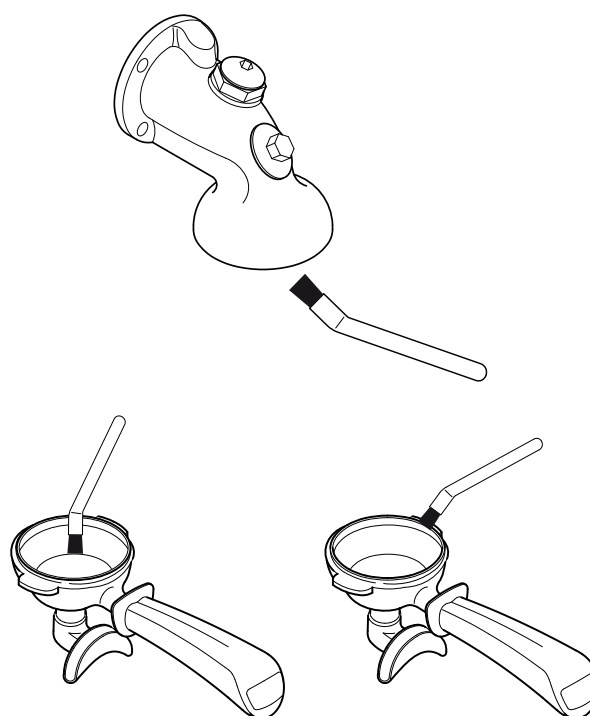

**Utiliser la brosse fournie en dotation prévue à cet effet (voir catalogue de pièces détachées).**

#### Hebdomadaire

Nettoyer la douchette et le porte-douchette comme indiqué ci-dessous :

- Avec un tournevis, desserrer la vis (1) ;
- retirer la douchette (2) et le porte-douchette (3) ;
- laver les deux composants à l'eau chaude ;
- replacer la douchette et le porte-douchette à leur place et serrer la vis.

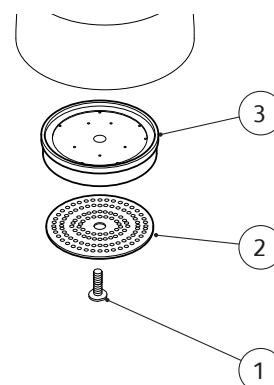

### 7.5.7 Nettoyage de la buse à vapeur et de l'autosteamer

#### Hebdomadaire

Nettoyer la buse à vapeur et l'autosteamer comme indiqué ci-après :

- Plonger la buse dans un pot contenant de l'eau et un détergent spécifique conformément aux instructions du fabricant ;



- chauffer la solution avec la vapeur de la buse ;
- laisser refroidir la buse en la maintenant plongée dans la solution pendant au moins 5 minutes de façon à permettre au détergent de remonter à l'intérieur de la buse par effet du refroidissement ;
- répéter l'opération 2 ou 3 fois jusqu'à ce que les distributions successives ne contiennent plus de résidus de lait.

### 7.5.8 Nettoyage des grilles de rehaussement des tasses

#### Tous les jours

Procéder au nettoyage des grilles de rehaussement des tasses de la manière suivant :

- Extraire la grille de son siège en la plaçant en position horizontale et en la tirant fortement vers l'extérieur ;

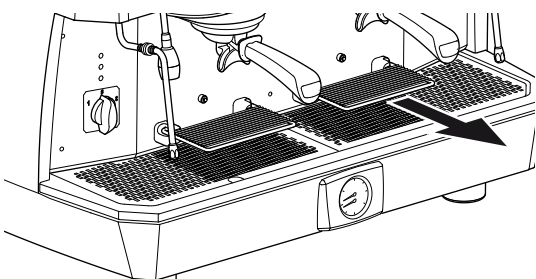

- la nettoyer avec un chiffon imbibé d'eau tiède ;
- enfoncer à nouveau la grille en direction de la machine jusqu'à son déclenchement complet.

## 8. PIÈCES DE RECHANGE

Le remplacement des composants et/ou des pièces de la machine doit être effectué exclusivement par le Technicien.



**L'utilisateur n'est en aucun cas autorisé à effectuer des substitutions de composants et/ou parties de la machine.**

## 9. MISE HORS SERVICE

POUR mettre la machine hors service, il est nécessaire de faire appel au Technicien car la machine doit être débranchée du circuit d'alimentation hydraulique et électrique, et tous les circuits contenant de l'eau doivent être vidés.

La remise en service de la machine après cette période peut être effectuée uniquement par un Technicien.



**L'utilisateur n'est en aucun cas autorisé à procéder à la mise hors service de la machine pour de longues périodes, ni à sa remise en service.**

## 10. DÉMANTÈLEMENT

Le démontage de la machine doit être effectué exclusivement par le Technicien.

## 11. ÉLIMINATION

### 11.1 Informations sur l'élimination

Pour l'Union européenne et l'Espace économique européen uniquement.



Ce symbole indique que le produit ne peut pas être jeté avec les ordures ménagères conformément à la directive DEEE (2012/19/CE), à la directive sur les Batteries (2006/66/CE) et/ou aux lois nationales transposant ces directives.

Le produit doit être remis à un point de collecte, par exemple, au revendeur en cas d'achat d'un nouveau produit similaire ou à un site de collecte agréé pour le recyclage des déchets d'équipements électriques et électroniques (DEEE), de batteries et accumulateurs. Une mauvaise manipulation de ce type de déchets peut avoir des conséquences négatives sur l'environnement et la santé humaine en raison de substances potentiellement dangereuses généralement associées à ce type de déchets.

La collaboration pour la bonne mise au rebut de ce produit contribuera à l'utilisation efficace des ressources naturelles et permettra d'éviter d'encourir les sanctions administratives prévues par la loi. Pour plus d'informations sur le recyclage de ce produit, contacter les autorités locales, l'organisme responsable de la collecte des déchets, un revendeur agréé ou votre service d'élimination des déchets ménagers.



**Pour l'élimination de la machine, il est recommandé de faire appel au Technicien et/ou à votre revendeur.**

### 11.2 Informations environnementales

La machine contient une pile bouton au lithium nécessaire pour l'enregistrement des données de la machine et située dans la carte électronique.

Jetter la pile conformément aux réglementations en vigueur dans le pays.

## I. SICHERHEITSMABNAHMEN

### I.I. VOM BENUTZER VERLANGTER KENNTNIS- UND INFORMATIONENSTAND

Der Benutzer:

- ist die Person, die für die Bedienung der Maschine und die Durchführung der in diesem Handbuch angegebenen Reinigungsarbeiten verantwortlich ist.
- muss hinsichtlich der Funktionsweise und der während des Betriebs bestehenden Restrisiken angemessen eingewiesen und informiert werden.
- muss im Einklang mit den im Einsatzland der Maschine geltenden Grundsätzen der Lebensmittelhygiene handeln können.

** Unbefugte Eingriffe an sämtlichen Maschinenteilen führen zum Erlöschen der Garantie und der Haftung des Herstellers im Falle von Störungen an der Maschine und Verletzungen des Benutzers.**

### I.II. INSTALLATION

Die Installation muss immer und ausschließlich vom Techniker entsprechend den geltenden Sicherheits- und Gesundheitsnormen durchgeführt werden.

### I.III. FUNKTIONSWEISE

Auch wenn an der Maschine alle Sicherheitsvorkehrungen getroffen wurden, die auf die Beseitigung eventueller Risiken beim Gebrauch durch den Benutzer abzielen, verbleiben dennoch einige Restrisiken.

Diese so genannten Restrisiken beziehen sich auf Maschinenteile, die eine Gefahr für den Benutzer darstellen können, wenn dieser:

- sie nicht korrekt einsetzt;
- sie fehlschätzt;

- die eingebauten Sicherheitsvorrichtungen abschaltet und dabei die in diesem Handbuch beschriebenen Vorschriften umgeht.
- Die Maschine ist außerdem mit entsprechenden Hinweisen an den Bereichen mit Restrisiko ausgestattet, die streng beachtet werden müssen. Auf nachstehend aufgelistete Restrisiken, die während des Betriebs und der Bedienung der Maschine bestehen und nicht beseitigt werden können, ist zu achten:

Es ist verboten:

- die Maschine in einem durch Drogen, Alkohol, Psychopharmaka usw. beeinträchtigten geistigen und körperlichen Zustand zu verwenden;
- die Maschine in einer brandgefährdeten Atmosphäre zu verwenden;
- die Maschine in einer explosionsgefährdeten, aggressiven Atmosphäre oder bei einer hohen Konzentration an Staub oder ölhaltigen Stoffen in der Luft zu verwenden.



### GEFAHR DURCH STROM

Die Benutzung eines Elektrogeräts muss unter Befolgung der Sicherheitsverhaltensregeln erfolgen:

- Das Gerät nicht mit nassen oder feuchten Händen oder Füßen berühren;
- Das Gerät nicht barfuß benutzen;
- Keine Verlängerungskabel benutzen;
- Nicht in einem Bade- oder Duschaum verwenden;
- Nicht am Stromkabel ziehen, um das Gerät vom Stromnetz zu trennen;
- Das Stromkabel des Geräts darf nicht vom Benutzer ausgetauscht werden. Im Falle einer Kabelbeschädigung die Maschine abschalten und sich ausschließlich an den Techniker wenden;
- Das Gerät keinen Witterungseinflüssen aussetzen (Regen, Sonne usw.);
- Die Maschine nicht öffnen;
- Keine Flüssigkeiten auf das Gerät gießen;
- Verhindern, dass das Stromkabel ge-

quetscht wird und/oder mit scharfen Oberflächen in Berührung kommen kann;

- Nicht zulassen, dass das Gerät von Personen verwendet wird, die nicht in seine Bedienung eingewiesen wurden.



### **GEFAHR DURCH HOHE TEMPERATUR**

Einige Maschinenteile können sehr heiß werden und Verbrennungen verursachen. Daher sind folgende Vorsichtsmaßnahmen zu treffen:

- Den Kontakt mit der Abgabegruppe, dem Filterhalter-Erhitzer und den Wasser-, Dampf- und Autosteamer-Düsen vermeiden;
- Dampf, Heißwasser oder Milch nicht auf Hände oder andere Körperteile richten.



**Das Gerät kann von körperlich und geistig beeinträchtigten Personen oder anderen, denen die nötige Erfahrung oder Kenntnis fehlt (einschließlich Kindern unter 8 Jahre) nur benutzt werden, wenn sie dabei beaufsichtigt werden oder nachdem sie die entsprechenden Anweisungen zum sicheren Gebrauch des Geräts erhalten und die damit verbundenen Gefahren verstanden haben. Kinder sind zu beaufsichtigen, um sicher zu gehen, dass sie nicht mit dem Gerät spielen.**

**Der Benutzer ist verpflichtet, den Techniker umgehend zu informieren, sollte er Defekte bzw. Funktionsstörungen der Maschine oder der Unfallverhütungssysteme sowie jegliche Gefahrensituationen feststellen.**

**Bei Störungen der Gasanlage (sofern vorhanden) den Einsatz des Technikers anfordern.**

**Die Gasanlage muss (sofern vorhanden) bei einer längeren Nichtbenutzung der Maschine (nachts oder bei Lokalschluss) abgeschaltet werden.**

**Es ist strengstens untersagt, jegliche Änderungen, gleich welchen Umfangs, an der Maschine und ihren Funktionen sowie an diesem Dokument vorzunehmen.**

## **I.IV. WARTUNG UND REINIGUNG**

Auf folgende während der Wartung und der Reinigung der Maschine bestehenden Restrisiken, die nicht beseitigt werden können, ist zu achten.

Es ist verboten, die Maschine mit Benzin und/oder Lösungsmitteln jeglicher Art zu reinigen.



### **GEFAHR DURCH STROM**

Die Wartungs- und Reinigungsarbeiten müssen unter Einhaltung von Verhaltensregeln zur Sicherheit erfolgen:

- Die Maschine muss während der Reinigungsarbeiten ausgeschaltet sein; sicherstellen, dass alle Teile auf Raumtemperatur sind;
- Maschine nicht in Wasser tauchen;
- Weder Flüssigkeiten auf die Maschine gießen noch Wasserstrahlen verwenden, um sie zu reinigen;
- Nicht zulassen, dass unzureichend ausgebildete Personen oder Kinder Wartungs- und Reinigungsarbeiten ausführen;
- Schutzvorrichtungen bzw. Gehäuseteile nicht entfernen;
- Maschine nicht öffnen;
- Keine anderen Wartungs- und Reinigungsarbeiten als die in diesem Handbuch genannten ausführen.



### **GEFAHR DURCH HOHE TEMPERATUR**

Während der Reinigungsarbeiten ist auf einige Maschinenteile achten, die sehr heiß werden können:

- Den Kontakt mit der Abgabegruppe und den Wasser- und Dampf Düsen vermeiden;
- Die Auslassöffnungen von Dampf, Heißwasser oder Milch nie auf Hände oder andere Körperteile richten.



Aufgabe des Technikers ist es, den Benutzer über die Methoden der regelmäßigen Prüfung der druckbeaufschlagten Geräte und Sicherheitsvorrichtungen gemäß den im Installationsland geltenden Rechtsvorschriften zu informieren.

Den Techniker mit der planmäßigen Wartung und Kontrolle aller Sicherheitsvorrichtungen beauftragen.

## I.V. EIGENSCHAFTEN DER PSA

Während der Wartung und Reinigung der Maschine ist die folgende PSA zu verwenden:

### Handschuhe



Zum Schutz des Benutzers vor allen Maschinenteilen, die eine hohe Temperatur aufweisen und mit Lebensmitteln in Berührung kommen (Filterhalter, Filter usw.).



Nur die in diesem Handbuch aufgeführten Wartungs- und Reinigungsarbeiten ausführen.

Alle nicht in diesem Dokument genannten Wartungs- und Reinigungsarbeiten dürfen ausschließlich von einem dazu befugten Fachtechniker ausgeführt werden.

Die Wartungsarbeiten dürfen nur dann ausgeführt werden, wenn:

- die Maschine vom Stromnetz getrennt wurde;
- die Wasserzufuhr gesperrt wurde;
- die Gasanlage abgeschaltet wurde;
- die Maschine vollständig abgekühlt ist.

Falls die Behebung einer Betriebsstörung nicht möglich sein sollte, die Maschine ausschalten und sich an den Techniker wenden. Keine Reparaturversuche unternehmen.

Das Entkrusten des Geräts muss durch den Techniker erfolgen, da bei diesen Vorgängen keine für den Lebensmittelgebrauch schädlichen Substanzen freigesetzt werden dürfen.

## I.VI. NOTFÄLLE

Wenn durch eine Störung an der Maschine ein Notfall verursacht wird, sind die Maßnahmen des Notfallplans vor Ort zu ergreifen und jedenfalls umgehend die zur Behebung des Problems nötigen Schritte einzuleiten.

### BRAND BEI KURZSCHLUSS

Wenn durch eine Störung an der Elektroanlage der Maschine ein Brand ausgelöst wird, ist wie folgt vorzugehen:

- Die Maschine über den Hauptschalter vom Stromnetz trennen;
- Die Feuerwehr rufen;
- Die Personen aus dem Raum evakuieren;
- Die Flammen mit einem CO<sub>2</sub>-Feuerlöscher löschen.

### GASLECK

Wenn ein Gasleck durch eine Störung an der Anlage festgestellt wird, ist wie folgt vorzugehen:

- Die Gaszufuhr unterbrechen, indem der Gashahn zur Maschine geschlossen wird;
- Die Personen aus dem Raum evakuieren;
- Den Raum lüften;
- Den Techniker kontaktieren, der für den Maschineneinbau zuständig war.
- Im Bedarfsfall die Feuerwehr rufen.

### BRAND BEI GASLECK

Wenn durch eine Störung an der Gasanlage der Maschine ein Brand ausgelöst wird, ist wie folgt vorzugehen:

- Die Gaszufuhr unterbrechen, indem der Gashahn zur Maschine geschlossen wird;
- Die Maschine über den Hauptschalter vom Stromnetz trennen;
- Die Feuerwehr rufen;
- Die Personen aus dem Raum evakuieren;
- Die Flammen mit einem CO<sub>2</sub>-Feuerlöscher löschen.

# Inhaltsverzeichnis

<b>1. EINLEITUNG</b> .....	<b>97</b>	<b>6.10 Tassenwärmer</b> .....	<b>111</b>
1.1 Leitfaden zur Auslegung des Handbuchs.....	97	6.10.1 AL- und AEP-Modelle.....	111
1.2 Aufbewahrung des Handbuchs.....	97	6.10.2 SAE- und DISPLAY-Modelle.....	111
1.3 Methode der Aktualisierung des Bedienungshandbuchs.....	97	6.10.3 Programmierung des Tassenwärmers SAE-Modell.....	111
1.4 Zielgruppe.....	97	6.10.4 Programmierung des Tassenwärmers DISPLAY-Modell.....	111
1.5 Glossar und Piktogramme.....	98	<b>6.11 Standby-Programmierung (SAE)</b> .....	<b>111</b>
1.5.1 Glossar.....	98	<b>6.12 Programmierung der Maschinenparameter (DISPLAY- Modell)</b> .....	<b>112</b>
1.5.2 Piktogramme.....	98	6.12.1 Menüzugriff.....	112
1.6 Garantie.....	98	6.12.2 Maschinenalarme.....	112
<b>2. MASCHINENIDENTIFIKATION</b> .....	<b>99</b>	6.12.3 Temperatur des Autosteainers.....	113
2.1 Marke und Bezeichnung des Modells.....	99	6.12.4 Temperatur des Tassenwärmers.....	113
2.2 Allgemeine Beschreibung.....	99	6.12.5 Kesseldruck.....	114
2.3 Kundendienst des Herstellers.....	99	6.12.6 Energiesparmodus.....	114
2.4 Verwendungszweck.....	100	6.12.7 Zählungen.....	115
2.5 Erläuterung der Maschine.....	101	6.12.8 Datumsanzeige.....	115
2.6 Tastatur AEP.....	102	6.12.9 Sprache.....	116
2.7 Tastaturen SAE.....	102	6.12.10 Standby und Programmierung der Maschine.....	116
2.8 Display.....	102	<b>6.13 Energiesparmodus</b> .....	<b>116</b>
2.9 Daten und Kennzeichnung.....	103	<b>6.14 Software-Infos</b> .....	<b>116</b>
<b>3. EINLAGERUNG</b> .....	<b>104</b>	<b>6.15 Tipps für die Zubereitung eines guten Kaffees</b> .....	<b>117</b>
<b>4. INSTALLATION</b> .....	<b>104</b>	<b>7. WARTUNG UND REINIGUNG</b> .....	<b>117</b>
<b>5. INBETRIEBNAHME</b> .....	<b>104</b>	7.1 Sicherheitsmaßnahmen.....	117
<b>6. FUNKTIONSWEISE</b> .....	<b>104</b>	7.2 Planmäßige Wartung.....	117
6.1 Sicherheitsmaßnahmen.....	104	7.3 Wartungsarbeiten nach kurzer Maschinenstandzeit... 117	
6.2 Emissionen.....	104	7.4 Funktionsstörungen und Abhilfe.....	117
6.3 Ein- und Ausschaltung.....	104	7.5 Reinigungsvorgänge.....	120
6.3.1 Elektrische Aufheizung beim AL-Modell.....	104	7.5.1 Allgemeine Anweisungen.....	120
6.3.2 Elektrische Aufheizung beim AL- und SAE-Modell.....	104	7.5.2 Spülgang des Cappuccino-Zubereiters.....	120
6.3.3 Elektrische Aufheizung beim DISPLAY-Modell.....	105	7.5.3 Reinigung von Filter und Filterhalter.....	120
6.3.4 Gasaufheizung (falls Gasanlage vorhanden).....	105	7.5.4 Spülgang der Abgabegruppe AEP-Modell.....	121
6.3.5 Elektrische + Gasaufheizung (falls Gasanlage vorhanden)..	105	7.5.5 Spülgang der Abgabegruppe SAE- und DISPLAY-Modell....	121
6.3.6 Ausschaltung der Maschine.....	105	7.5.6 Reinigung von Brause, Brausenhalterung und Filterhalter..	121
6.4 Vorbereitung der Maschine.....	106	7.5.7 Reinigung von Dampf- und Autosteamerdüse.....	122
6.4.1 Mahlen und Dosieren des Kaffees.....	106	7.5.8 Reinigung der Tassenaufsatzgitter.....	122
6.4.2 LED-Einschaltung.....	106	<b>8. ERSATZTEILE</b> .....	<b>122</b>
6.4.3 Tassenaufsatzgitter.....	106	<b>9. AUßERBETRIEBNAHME</b> .....	<b>122</b>
6.5 Kaffeeabgabe.....	107	<b>10. ABBAU</b> .....	<b>122</b>
6.5.1 Vorbereitung des Filterhalters.....	107	<b>11. ENTSORGUNG</b> .....	<b>122</b>
6.5.2 AL-Modell.....	107	11.1 Informationen zur Entsorgung.....	122
6.5.3 AEP-Modell.....	107	11.2 Umweltinformationen.....	122
6.5.4 SAE- und DISPLAY-Modell.....	107		
6.5.5 Programmierung der Kaffeeabgabe SAE-DISPLAY-Modelle	108		
6.5.6 Display-Ansicht der Informationen.....	108		
6.6 Dampfabgabe.....	108		
6.7 Heißwasserabgabe.....	109		
6.7.1 AL- und AEP-Modelle.....	109		
6.7.2 SAE- und DISPLAY-Modelle.....	109		
6.7.3 Programmierung von Heißwasser SAE-DISPLAY-Modelle ...	109		
6.8 Autosteamer (optional).....	110		
6.8.1 Einsatztipps.....	110		
6.8.2 Abgabe.....	110		
6.9 Cappuccino-Abgabe (optional).....	110		



## 1. EINLEITUNG

Zur Optimierung der Maschinenleistungen und für einen absolut sicheren Betrieb vor dem Gebrauch des Geräts dieses Handbuch in allen seinen Teilen lesen.

Sie haben eine nach innovativen Methoden und Technologien konzipierte und hergestellte Espresso-Kaffeemaschine gekauft, die Ihnen langfristige Qualität und Zuverlässigkeit garantiert.

Dieses Handbuch ermöglicht Ihnen, mehr über die Vorteile zu erfahren, die Ihnen durch die Wahl unserer Marke geboten werden. Sie finden hier alle Hinweise zur optimalen Nutzung des Potentials der Maschine, zur Erhaltung ihrer Leistungsfähigkeit und dazu, was im Problemfall zu tun ist.



**Vor dem Gebrauch der Maschine die in dieser Broschüre enthaltenen Anweisungen aufmerksam befolgen und alle Hinweise genau beachten. Bewahren Sie dieses Handbuch und seine Anlagen an einem leicht zugänglichen und geschützten Ort auf. In diesem Dokument wird vorausgesetzt, dass in den Anlagen, in denen die Maschine installiert wird, die geltenden Sicherheits- und Hygienevorschriften am Arbeitsplatz eingehalten werden.**

Der Hersteller behält sich das Recht auf Produktverbesserungen bzw. -änderungen vor. Wir garantieren, dass dieses Handbuch den Stand der Technik wiedergibt, der bei der Vermarktung der Maschine vorlag.

Bei dieser Gelegenheit bitten wir die geschätzten Kunden, uns eventuelle Verbesserungsvorschläge zum Produkt oder Handbuch mitzuteilen.

### 1.1 Leitfaden zur Auslegung des Handbuchs

Dieses Handbuch wurde in unabhängige Kapitel unterteilt. Die Reihenfolge der Kapitel entspricht der zeitlichen Abfolge während der Lebensdauer der Maschine.

Um ein umgehendes Textverständnis zu erleichtern, werden bestimmte Begriffe, Abkürzungen und Piktogramme verwendet.

Das Handbuch umfasst ein Deckblatt, ein Inhaltsverzeichnis und eine Reihe von Kapiteln. Die Kapitel sind fortlaufend nummeriert. In der Fußzeile der Seite ist die Seitennummer angegeben.

Auf der ersten Seite sind die Kenndaten der Maschine und auf der letzten das Datum und die Überarbeitung des Bedienungshandbuchs angegeben.

#### Abkürzungen

<b>Absch.</b>	=	Abschnitt
<b>Kap.</b>	=	Kapitel
<b>Abs.</b>	=	Absatz
<b>S.</b>	=	Seite
<b>Abb.</b>	=	Abbildung
<b>Tab.</b>	=	Tabelle

#### Maßeinheit

Die angegebenen Maßeinheiten entsprechen dem Internationalen System (IS).

## 1.2 Aufbewahrung des Handbuchs

Das Bedienungshandbuch ist sorgfältig aufzubewahren und muss die Maschine bei jedem Besitzerwechsel während ihrer gesamten Lebensdauer begleiten.

Seine Unversehrtheit muss durch sorgsame Handhabung mit sauberen Händen und Vermeidung des Ablegens auf verschmutzten Flächen gewährleistet werden. Es dürfen keinerlei Teile entfernt, zerrissen oder willkürlich geändert werden.

Das Handbuch muss vor Feuchtigkeit und Wärme geschützt in der Nähe der Maschine, zu der es gehört, aufbewahrt werden. Der Hersteller kann auf Anfrage des Benutzers weitere Exemplare des Bedienungshandbuchs der Maschine zur Verfügung stellen.

## 1.3 Methode der Aktualisierung des Bedienungshandbuchs

Der Hersteller behält sich das Recht auf Änderungen und Verbesserungen der Maschine ohne Vorankündigung und ohne Aktualisierung des dem Benutzer bereits übergebenen Handbuchs vor.



**Sollte das Handbuch unleserlich werden oder das Nachschlagen darin problematisch sein, ist der Benutzer verpflichtet, vor dem Ausführen jeglicher Eingriffe an der Maschine beim Hersteller ein neues Exemplar anzufordern.**

**ES ist strengstens untersagt, Teile des Handbuchs zu entfernen oder umzuschreiben.**

**Der Benutzer ist zur korrekten Einhaltung der in diesem Handbuch enthaltenen Angaben verpflichtet.**

**Der Hersteller haftet in keinem Fall für Probleme, die im Anschluss an eine unsachgemäße Umsetzung dieser Empfehlungen auftreten.**

**Dieses Handbuch ist auch auf der Webseite (siehe Umschlag des Handbuchs) des Herstellers erhältlich.**

## 1.4 Zielgruppe

Das Handbuch richtet sich an den Benutzer.

### *Berufliche Qualifikation der Zielgruppe der Maschine*

Die Maschine ist für einen gewerblichen und nicht allgemeinen Einsatz bestimmt, daher muss ihre Bedienung qualifizierten Personen anvertraut werden, die:

- volljährig sind;
- physisch und psychisch in der Lage sind, die Maschine zu bedienen;
- in der Lage sind, das Bedienungshandbuch und die Sicherheitsvorschriften zu verstehen und anzuwenden;
- die Sicherheitsvorgänge und ihre Ausführung kennen;
- die Fähigkeit zur Benutzung der Maschine mitbringen;
- die vom Maschinenhersteller festgelegten Vorgehensweisen zur Bedienung der Maschine verstanden haben.

## 1.5 Glossar und Piktogramme

In diesem Absatz werden die nicht allgemeinen bzw. Begriffe mit einer vom allgemeinen Sprachgebrauch abweichenden Bedeutung aufgeführt.

Im Anschluss werden die verwendeten Abkürzungen und die Bedeutung der die Qualifikation des Bedieners und den Maschinenzustand betreffenden Piktogramme erklärt. Ihre Verwendung gestattet einen schnellen und korrekten Gebrauch der Maschine unter sicheren Bedingungen.

### 1.5.1 Glossar

#### Benutzer

Die Person, die für die Bedienung der Maschine und die Durchführung der in diesem Handbuch angegebenen üblichen Reinigungsarbeiten verantwortlich ist.

#### Techniker

Eine Fachkraft, die speziell ausgebildet und befugt ist, folgende Tätigkeiten in Übereinstimmung mit den geltenden Vorschriften auszuführen: Transport und Handhabung, Lagerung, Installation, Inbetriebnahme, Wartung, Außerbetriebnahme, Abbau und Entsorgung der Maschine.

#### Gefahr

Eine potentielle Quelle von Verletzungen oder Gesundheitsschäden.

#### Gefahrenbereich

Jeder Bereich in der Nähe einer Maschine, in dem die Anwesenheit einer Person eine Gefahr für die Sicherheit und die Gesundheit derselben Person darstellt.

#### Risiko

Kombination der Wahrscheinlichkeit und der Schwere einer Verletzung oder eines gesundheitlichen Schadens, die in einer Gefahrensituation eintreten können.

#### Schutzvorrichtung

Eigens dazu verwendetes Maschinenelement, den Schutz durch eine materielle Barriere zu gewährleisten.

#### Persönliche Schutzausrüstung (PSA)

Ausrüstung, die von der Person, deren Gesundheit und Unversehrtheit zu schützen ist, verwendet werden muss.

#### Verwendungszweck

Die Verwendung der Maschine im Einklang mit den in der Bedienungsanleitung erteilten Informationen.

#### Qualifikation des Bedieners

Mindestkenntnisstand des Bedieners zum Ausführen des beschriebenen Vorgangs.

#### Maschinenzustand

Der Maschinenzustand umfasst die Betriebsart und den Zustand der auf der Maschine vorhandenen Sicherheitsvorrichtungen.

#### Restrisiko

Risiken, die weiterhin bestehen, obwohl die bei der Planung der Maschine vorgesehenen Schutzmaßnahmen ergriffen

wurden und die Schutzvorrichtungen und Schutzmaßnahmen in vollem Umfang eingesetzt werden.

#### Sicherheitsbauteil:

- Zur Ausübung einer Sicherheitsfunktion bestimmt;
- dessen Defekt bzw. Funktionsstörung die Sicherheit von Personen gefährdet.

### 1.5.2 Piktogramme

Die Beschreibungen, denen diese Symbole vorausgehen, enthalten sehr wichtige Informationen bzw. Vorschriften, insbesondere in Bezug auf die Sicherheit. Die Nichtbeachtung kann Folgendes nach sich ziehen:

- Gefahr für die Sicherheit des Maschinenbedieners;
- Verletzungen des Benutzers, auch erheblichen Ausmaßes (in einigen Fällen sogar mit Todesfolge);
- Verfall der vertraglichen Garantie;
- Haftungsausschluss des Herstellers.



**Das Symbol ALLGEMEINE GEFAHR wird im Gefahrenfall von schweren, dauerhaften Verletzungen verwendet, die einen Krankenhausaufenthalt erfordern und in Extremfällen den Tod verursachen können.**



**Das Symbol GEFAHR DURCH STROM wird im Gefahrenfall von schweren, dauerhaften Verletzungen verwendet, die einen Krankenhausaufenthalt erfordern und in Extremfällen den Tod verursachen können.**



**Das Symbol GEFAHR DURCH HOHE TEMPERATUR wird im Gefahrenfall von schweren, dauerhaften Verletzungen verwendet, die einen Krankenhausaufenthalt erfordern und in Extremfällen den Tod verursachen können.**



**Das Symbol ACHTUNG wird im Gefahrenfall von leichten Verletzungen verwendet, die jedoch eine ärztliche Behandlung erfordern.**



**Das Symbol VORSICHT wird im Gefahrenfall von leichten Verletzungen verwendet, die durch Erste Hilfe oder Ähnliches behandelt werden können.**



**Das Symbol HINWEIS wird zur Bereitstellung wichtiger Informationen zum behandelten Thema verwendet.**



**Das Symbol Schutzhandschuhpflicht wird im Gefahrenfall von schweren, dauerhaften Verletzungen verwendet, die einen Krankenhausaufenthalt erfordern.**



**Das Symbol Lesepflicht der Unterlagen wird verwendet, um den Benutzer auf die Bedeutung dieser Handlung für seine Sicherheit aufmerksam zu machen.**

## 1.6 Garantie

Die Maschine verfügt über eine Garantie mit einer Laufzeit von 12 Monaten auf alle Bauteile mit Ausnahme von elektrischen und elektronischen sowie von Verschleißteilen.

## 2. MASCHINENIDENTIFIKATION

### 2.1 Marke und Bezeichnung des Modells

Die Identifikation der Maschine und des Modells wird auf dem TYPENSCHILD der Maschine und in der EU-KONFORMITÄTSERKLÄRUNG angegeben, die der Maschine beiliegt.

### 2.2 Allgemeine Beschreibung

Die in diesem Handbuch beschriebene Maschine besteht aus mechanischen, elektrischen und elektronischen Bauteilen und dient dazu, Getränke aus Milch, Kaffee und Wasser zuzubereiten. Dieses Produkt wird in Einklang mit den in der Maschine beiliegenden EU-KONFORMITÄTSERKLÄRUNG genannten Richtlinien, Regelungen und dem Gemeinschaftsrecht hergestellt.

### 2.3 Kundendienst des Herstellers



ASTORIA MACCHINE PER CAFFÈ S.R.L.  
 Via Condotti Bardini, 1  
 31058 SUSEGANA (TV) - ITALY  
 Tel. +39.0438.6615 - Fax +39.0438.60657  
 E-Mail: [service@astoria.com](mailto:service@astoria.com)  
 Website: [www.astoria.com](http://www.astoria.com)

## 2.4 Verwendungszweck

Die Espresso-Kaffeemaschine wurde für die gewerbliche Zubereitung von heißen Getränken wie Tee, Cappuccino, Kaffee in den unterschiedlichen Zubereitungsarten (Kaffee, extrastark, Espresso, usw.) ausgelegt. Das Gerät ist nicht für Privathaushalte bestimmt, sondern ausschließlich für den gewerblichen Gebrauch. Die Maschine kann unter allen in dieser Dokumentation vorgesehenen, enthaltenen oder beschriebenen Bedingungen verwendet werden. Alle anderen Bedingungen gelten als gefährlich. Die Maschine ist an Orten zu installieren, zu denen nur qualifiziertes Fachpersonal mit angemessener Schulung Zugang hat (Bars, Restaurants usw.).

### Zulässige Verwendungen

Damit sind Verwendungen gemeint, die unter Beachtung der in dieser Dokumentation beschriebenen technischen Eigenschaften, Vorgänge und Verwendungen keine Gefahr für die Unversehrtheit des Benutzers darstellen und keine Schäden an der Maschine und in ihrer Umgebung verursachen.



**Alle nicht spezifisch in diesem Handbuch beschriebenen Verwendungen sind nicht gestattet und müssen vom Hersteller ausdrücklich genehmigt werden.**

### Vorgesehene Verwendungen

Die Maschine ist ausschließlich für die gewerbliche Nutzung ausgelegt. Die Verwendung von anderen als den vom Hersteller angegebenen Produkten bzw. Materialien, die Schäden an der Maschine verursachen und zu Gefahrensituationen für den Bediener bzw. Personen in der Nähe der Maschine führen können, wird als unkorrekt und unsachgemäß betrachtet.

### Gegenanzeigen bei der Verwendung

Die Maschine darf nicht eingesetzt werden:

- für Verwendungen, die von diesem Absatz abweichen, für andere oder in diesem Handbuch nicht erwähnte Verwendungen;
- unter Verwendung von anderen als den in diesem Handbuch angegebenen Materialien;
- bei ausgeschlossenen oder nicht funktionstüchtigen Sicherheitsvorrichtungen.

### Fehlerhafte Verwendung der Maschine

Die Verwendungsart und die Leistungen, für die diese Maschine ausgelegt wurde, schreiben eine Reihe von Vorgängen und Verfahren vor, die ohne vorherige Vereinbarung mit dem Hersteller nicht geändert werden dürfen. Alle gestatteten Vorgehensweisen sind in dieser Dokumentation enthalten. Jegliche nicht darin aufgeführten und beschriebenen Vorgänge sind als nicht möglich und daher als gefährlich einzustufen.

### Nicht vorgesehene Verwendungen

Alle zulässigen Verwendungen sind im Handbuch beschrieben. Jegliche anderen Verwendungen sind als nicht möglich und daher als gefährlich zu betrachten.

## Allgemeine Sicherheitsvorrichtungen

Der Benutzer muss über die Unfallgefahren, die für die Sicherheit vorgesehenen Vorrichtungen und die allgemeinen, von den europäischen Richtlinien und den Rechtsvorschriften des Landes, in dem die Maschine installiert ist, vorgesehenen Unfallverhütungsbestimmungen informiert sein.

Der Benutzer muss mit der Funktionsweise aller Vorrichtungen der Maschine vertraut sein. Er muss auch dieses Handbuch gelesen und vollständig verstanden haben. Die Wartungseingriffe müssen vom Techniker nach der entsprechenden Einrichtung der Maschine durchgeführt werden. Das nicht autorisierte Ersetzen oder Überbrücken eines oder mehrerer Teile der Maschine, die Verwendung von Zubehör, das ihren Gebrauch verändert und der Einsatz von anderen als den in diesem Handbuch empfohlenen Materialien können zu Unfallgefahren führen.

## 2.5 Erläuterung der Maschine

- |                                  |  |
|----------------------------------|--|
| 1. Dampf-Drehknopf.              | 15. Heißwasserdüse.                                    |
| 2. Tassenwärmer.                 | 16. Umschalter Einschaltung.                           |
| 3. Drehknopf Heißwasser.         | 17. Taste für manuelle Ausgabe.                        |
| 4. Hebelgruppen.                 | 18. Bedienblende.                                      |
| 5. Schauglas Kesselwasserstand.  | 19. Display.   |
| 6. Verbrennungsschutz.           | 20. USB-Buchse (nur für Kundendienst).                 |
| 7. Dampfdüse.                    | 21. Kontrolllampe ON-OFF/Kesselfüllstand/Tassenwärmer. |
| 8. Filterhalter.                 | 22. Tassenaufsatzgitter.                               |
| 9. Einstellbarer Fuß.            | 23. Betriebsschalter.                                  |
| 10. Manometer.                   | 24. Autosteamerdüse (*).                               |
| 11. Sichtfenster Gasbrenner (*). | 25. Beleuchtung der Arbeitsfläche.                     |
| 12. Gassicherung (*).            | 26. Beleuchtung des Tassenwärmers.                     |
| 13. Taste Gaszündung (*).        | 27. Blindfilter  |
| 14. Tassenabstellgitter.         |  |

28. Kaffeepresser  
29. Reinigungsbürste  
(\* ) Optionale Vorrichtung.



Die USB-Buchse (20) darf nur mit dem zur Ausstattung des Technikers gehörenden USB-Stick verwendet werden. Keine externen Geräte an die USB-Buchse anschließen (iPhone, iPad, PC usw.), da diese gravierende Probleme an der Maschinensoftware verursachen könnten.

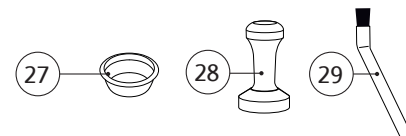

AL-Modell

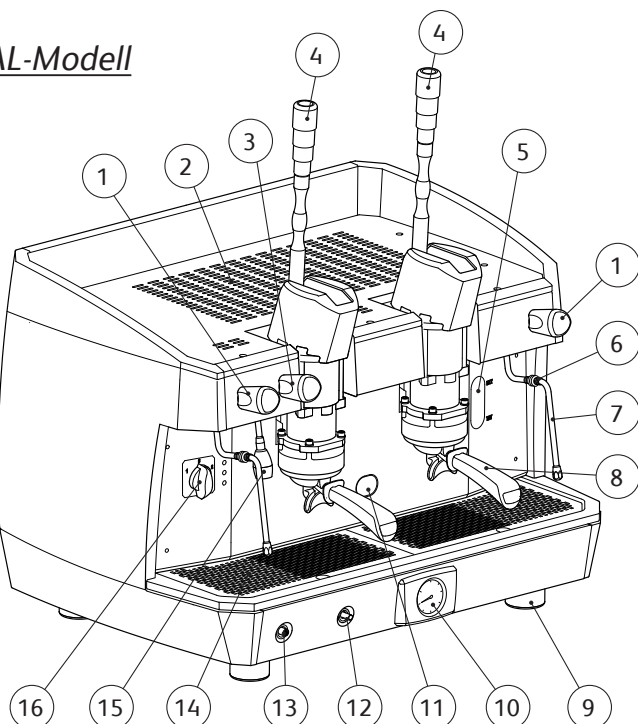

AEP-Modell

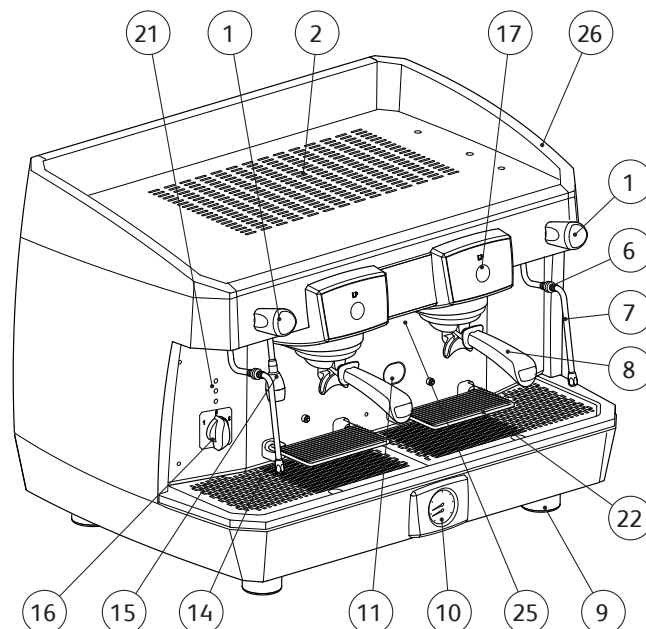

SAE-Modell

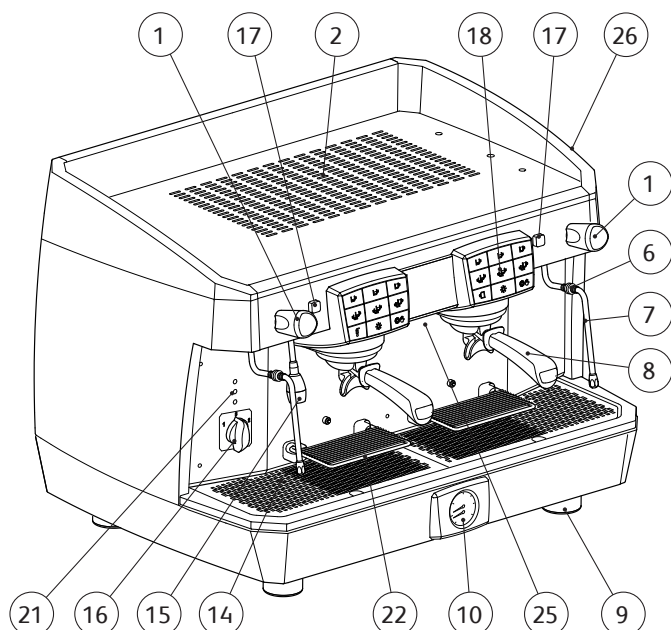

DISPLAY-Modell

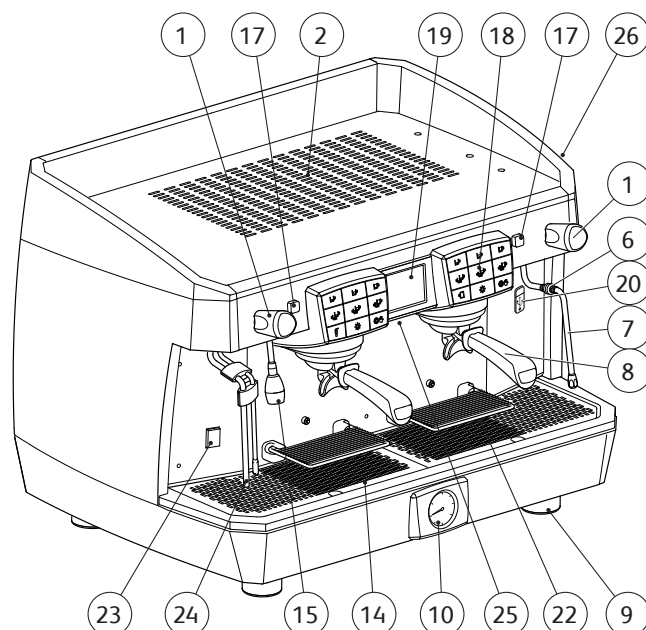

## 2.6 Tastatur AEP

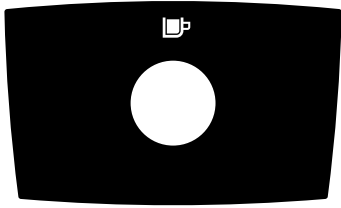

-  1 Espresso
-  1 mittlerer Kaffee
-  1 verlängerter Kaffee
-  2 Espresso
-  2 mittlere Kaffees
-  2 verlängerte Kaffees
-  1 - Arbeitsflächenbeleuchtung  
2 - Tassenwärmerbeleuchtung
-  Heißwasser
-  Tassenwärmer
-  Stop / Programmierung  
Dauerabgabe
-  Autosteamer (optional)

## 2.7 Tastaturen SAE

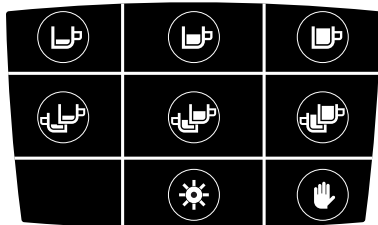

1 GR - COMPACT

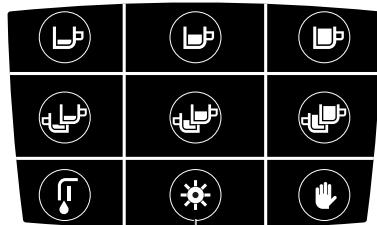

1

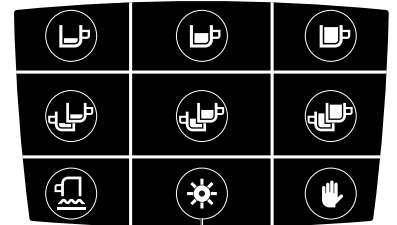

2

## 2.8 Display

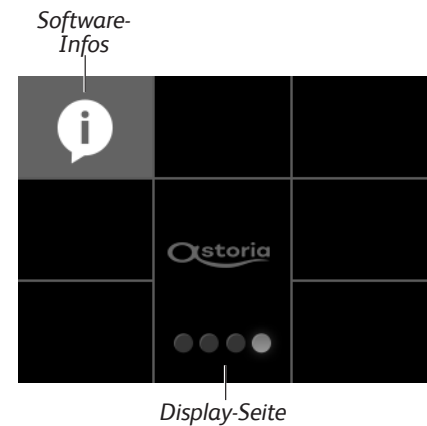
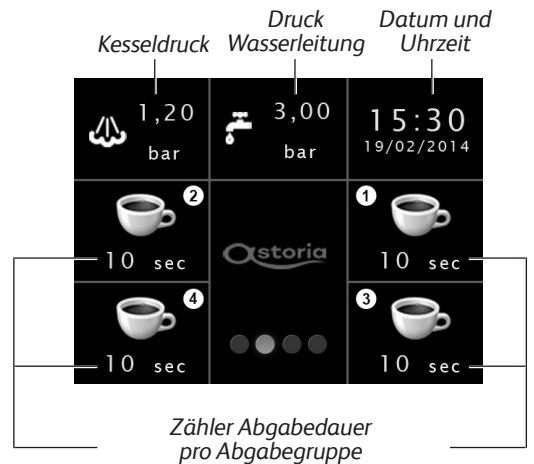
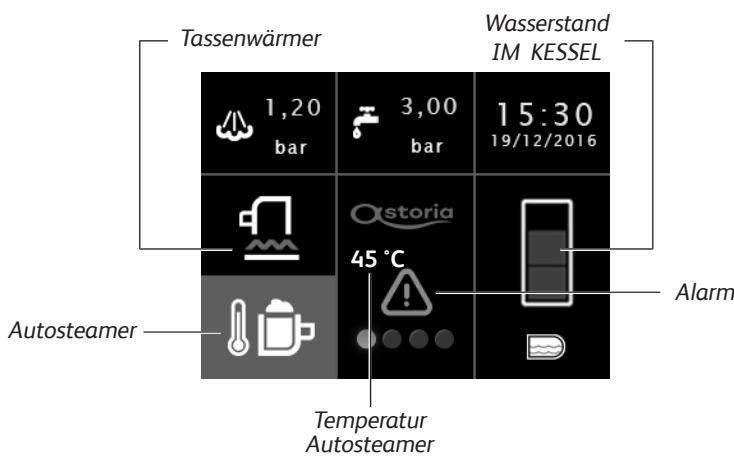

## 2.9 Daten und Kennzeichnung

Die technischen Daten der Maschine sind in folgender Tabelle enthalten:

TABELLE TECHNISCHE DATEN		1GR	COMP	2GR	3GR	4GR
120 V	Leistung	2200 W	2900 W	3100 W	---	---
220-240 V		2700-3100 W	2900-3100 W	3100-4900 W	5100-6850 W	5800-6900 W
380-415 V						
Frequenz	50-60 Hz	50-60 Hz	50-60 Hz	50-60 Hz	50-60 Hz	
Boiler	5,2-6l	7l	9-10,6l	14,7-17,2l	20,4-23,8l	
Einstellung Sicherheitsventil	0,19 MPa (1,9 bar) +/- 0,015 MPa					
Betriebsdruck Boiler	0,08 - 0,14 MPa (0,8 - 1,4 bar)					
Wasserversorgungsdruck	Max. 0,15 - 0,6 MPa (max. 1,5 - 6 Bar)					
Kaffeeabgabedruck	0,8 - 0,9 MPa (8 - 9 bar)					
Temperatur Arbeitsplatz	5 - 35 °C 95° max. rel. Luftfeuchtigkeit					
Schalldruckpegel	< 70 dB					

Gemäß der Richtlinie 2006/42/EG ist die Maschine mit dem CE-Kennzeichen ausgestattet, mit dem der Hersteller unter seiner Verantwortung erklärt, dass die Maschine für Personen und Sachgegenstände sicher ist.

Je nach den Zielmärkten können gemäß den geltenden Produktvorschriften alternative Kennzeichen angebracht werden. Das Typenschild und die entsprechenden Kennzeichnungen befindet sich unter der Ablaufschale. Es enthält die Kenndaten und technischen Geräteangaben.

Hier unten das Beispiel eines Typenschilds:

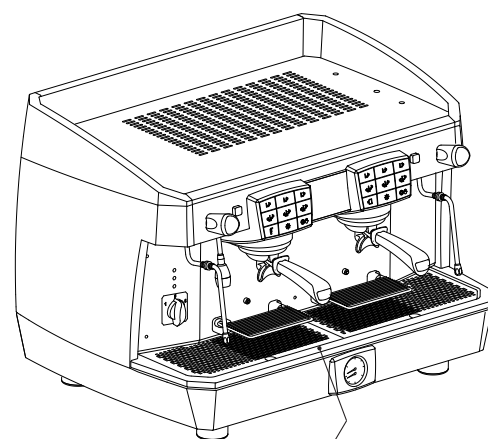
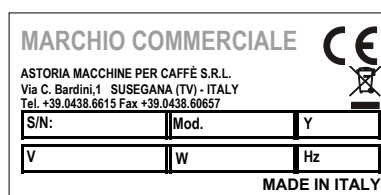

Das Typenschild befindet sich unter der Ablaufschale

Für eventuelle Mitteilungen an den Hersteller bitte stets folgende Daten angeben:

- S/N - Seriennummer der Maschine;
- Mod. - Maschinenmodell;
- Y - Herstellungsdatum.

Die Gerätedaten sind auch auf dem Etikett auf der Maschinenverpackung angegeben.



**ES ist untersagt, das Typenschild zu entfernen oder zu verändern. Sich an den Techniker oder Hersteller wenden, sofern es beschädigt oder unleserlich sein sollte.**

### 3. EINLAGERUNG

Die Einlagerung der Maschine erfolgt durch den Hersteller oder Techniker.

### 4. INSTALLATION

Die Installation der Maschine ist ausschließlich Aufgabe des Technikers.



Bei der Installation der Maschine muss der Techniker das Wasser in den Wasserkreisläufen erneuern.



Die Stellfläche der Maschine muss vollkommen plan und eben sein. Die Neigung darf nicht über 2° liegen.



Die Elektroanlage muss mit einer Fehlerstromschutzeinrichtung ausgestattet sein, deren Differenzstromstärke im Einklang mit den geltenden Sicherheitsgesetzen und -vorschriften steht.

### 5. INBETRIEBNAHME

Die Inbetriebnahme der Maschine ist ausschließlich Aufgabe des Technikers.

### 6. FUNKTIONSWEISE

#### 6.1 Sicherheitsmaßnahmen



Die in Kapitel "I. SICHERHEITSMABNAHMEN" Auf Seite 93 aufgeführten Hinweise aufmerksam lesen.

#### 6.2 Emissionen

##### Schwingungen

Bei korrektem bestimmungsgemäßem Gebrauch gemäß diesem Handbuch werden keine Schwingungen erzeugt, die zu Gefahrensituationen führen können.

##### Schallemissionen

Der Schallpegel der Maschine liegt im Durchschnitt unter 70 dB. Daher besteht keinerlei Verpflichtung zum Tragen eines persönlichen Gehörschutzes.

Sollte die Maschine ungewöhnliche Geräusche verursachen, ist der Techniker zu verständigen.

##### Elektromagnetische Umgebungsbedingungen

Die Maschine ist darauf ausgelegt, in einer industriellen elektromagnetischen Umgebung korrekt zu funktionieren, da sie die von den geltenden Normen vorgeschriebenen Grenzwerte hinsichtlich Emissionen und Immunität erfüllt.

### 6.3 Ein- und Ausschaltung



Während der Aufheizphase der Maschine (ca. 20 Minuten) lässt das Unterdruckschutzventil für einige Sekunden Dampf ab und schließt sich dann wieder.

Die Gasanlage nicht bei leerem Kessel in Betrieb nehmen.



Sollte die Maschine länger als eine Woche unbeutzt bleiben, muss das gesamte in den Wasserkreisläufen vorhandene Wasser vom Techniker ausgetauscht werden.

#### 6.3.1 Elektrische Aufheizung beim AL-Modell

Vor Einschaltung der Maschine prüfen, ob der Wasserstand im Kessel über dem Minimum des Schauglases (1) liegt.

Falls Wasser fehlt (Erstinstallation oder nach der Kesselwartung), muss zuerst der Kessel gefüllt werden, damit der Heizwiderstand nicht überhitzt wird.

Wie folgt vorgehen:

##### Schalter

- Den Wasserleitungshahn öffnen;
- über den manuellen Einlauf Wasser in den Kessel laufen lassen, bis der optimale Füllstand wieder erreicht ist;
- den Schalter in die Stellung „1“ drehen und das vollständige Aufheizen der Maschine abwarten.

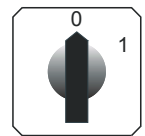
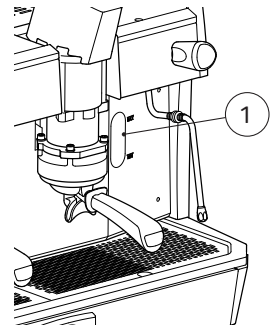

##### Umschalter

- Den Wasserleitungshahn öffnen;
- den Schalter in die Stellung „1“ (Stromversorgung der Pumpe für die automatische Kesselfüllung und die Betriebsabläufe der Maschine) drehen und den automatischen Wasereinlauf in den Kessel abwarten;
- den Schalter in die Stellung „2“ (volle Stromversorgung einschließlich des Kesselwiderstandes) drehen und die vollständige Aufheizung der Maschine abwarten.

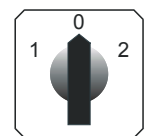

#### 6.3.2 Elektrische Aufheizung beim AL- und SAE-Modell

Den Schalter der Maschineneinschaltung (2) drücken.

Das langsame Blinken der Kontrollleuchte (3) zeigt an, dass Wasser in den Kessel läuft.

Die ständig leuchtende Kontrolllampe gibt an, dass der Füllstand im Kessel optimal ist.

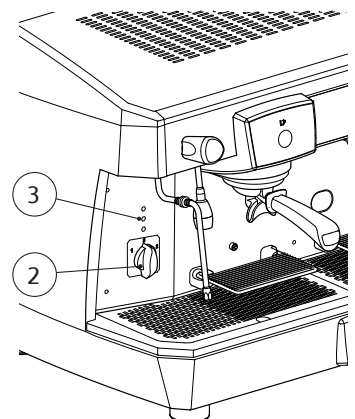



### 6.3.3 Elektrische Aufheizung beim DISPLAY-Modell

- Den Hauptschalter (2) der Maschine drücken;

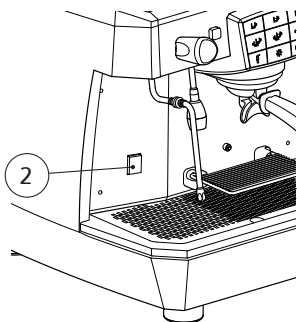

- für die Durchführung des Selbsttests noch einige Sekunden warten;



- warten, bis sich der Kessel automatisch mit Wasser auffüllt und dies am Display angezeigt wird;

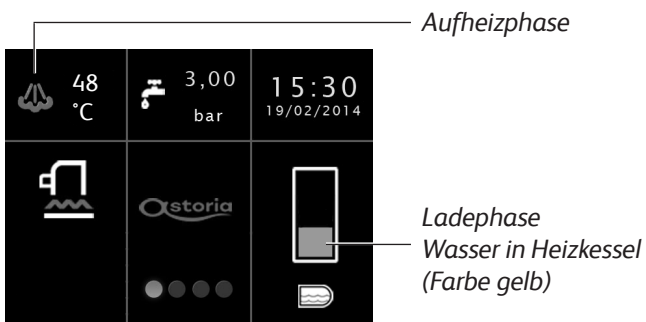

- noch einen Moment warten, bis die Maschine sich vollständig aufgeheizt hat;



- wird die Funktion Time-out ausgelöst, erscheint auf dem Display ein rot blinkender Alarmhinweis.



### 6.3.4 Gasaufheizung (falls Gasanlage vorhanden)

- Den Umschalter (A) in Stellung 1 drehen;
- den Gashahn (B) der Leitung aufdrehen;
- die Taste (C) gedrückt halten und gleichzeitig die Einschalttaste (D) drücken. Sobald die Flamme brennt, für einige Sekunden den Drehknopf (C) drücken, damit das Thermoelement korrekt aktiviert wird;
- anschließend über das Sichtfenster (E) die erfolgte Zündung prüfen;
- warten, bis der auf dem Manometer angegebene Wert des Betriebsdrucks den Arbeitswert von 0,1-0,12 MPa (1-1,2 bar) erreicht hat;

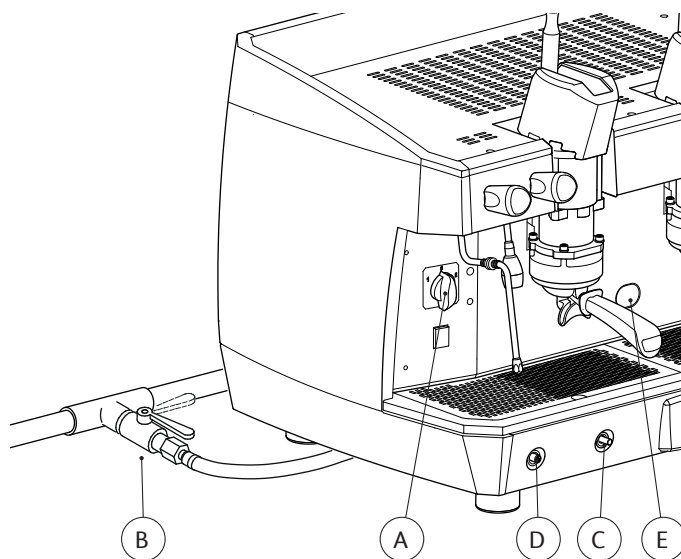

DEUTSCH

### 6.3.5 Elektrische + Gasaufheizung (falls Gasanlage vorhanden)

- Wie im vorherigen Abschnitt vorgehen;
- nachdem die Zündung der Flamme geprüft wurde, den Umschalter (A) in Stellung 2 bringen. Auf diese Weise werden der Kesselwiderstand und der Betriebsdruck in kürzerer Zeit erreicht;
- warten, bis der auf dem Manometer angegebene Wert des Betriebsdrucks den Arbeitswert von 0,1-0,12 MPa (1-1,2 bar) erreicht hat.

### 6.3.6 Ausschaltung der Maschine

Die Maschine durch Betätigen des Hauptschalters oder des Hauptumschalters ausschalten.

## 6.4 Vorbereitung der Maschine

### 6.4.1 Mahlen und Dosieren des Kaffees

Es ist wichtig, neben der Maschine ein Mahl-/Dosiergerät zu haben, mit dem der täglich verwendete Kaffee gemahlen wird. Das Mahlen und Dosieren des Kaffees sind entsprechend den Herstellerangaben des Mahl-/Dosiergeräts durchzuführen. Darüber hinaus sind folgende Punkte zu beachten:

- für einen guten Espresso ist es empfehlenswert, keinen großen Kaffeebohnenvorrat anzulegen. Es ist auf jeden Fall stets das vom Hersteller angegebene Verfallsdatum zu beachten;
- nie zu große Kaffeemengen mahlen. Es sollte nur die im Dosiergerät enthaltene Menge vorbereitet und im Laufe des Tages verbraucht werden;
- keinen bereits gemahlten Kaffee kaufen, da dieser sehr schnell an Aroma verliert. Falls nötig, kleine Vakuumpackungen kaufen.

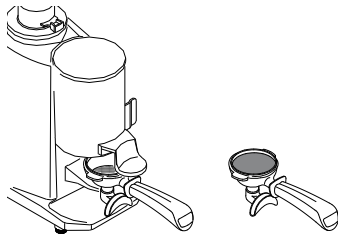

### 6.4.2 LED-Einschaltung

Um die Beleuchtung der Arbeitsfläche oder des Tassenwärmers ein- oder auszuschalten, auf der entsprechenden Tastatur die Taste  betätigen.

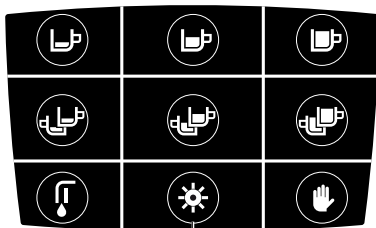

LED Arbeitsfläche

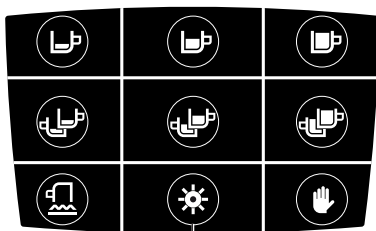

LED Tassenwärmer

### 6.4.3 Tassenaufsatzgitter

Werden Tassen von unterschiedlicher Höhe verwendet, kann das Klappgitter (22) der Maschine benutzt werden. Hierzu das Aufsatzgitter aushaken und in die horizontale Position drehen.

Wird es nicht mehr benötigt, klappen Sie es nach oben und lassen Sie es an seinem Platz einrasten.

Zur Reinigung der Gitter siehe Abs. "7.5.1 Allgemeine Anweisungen" Auf Seite 120.

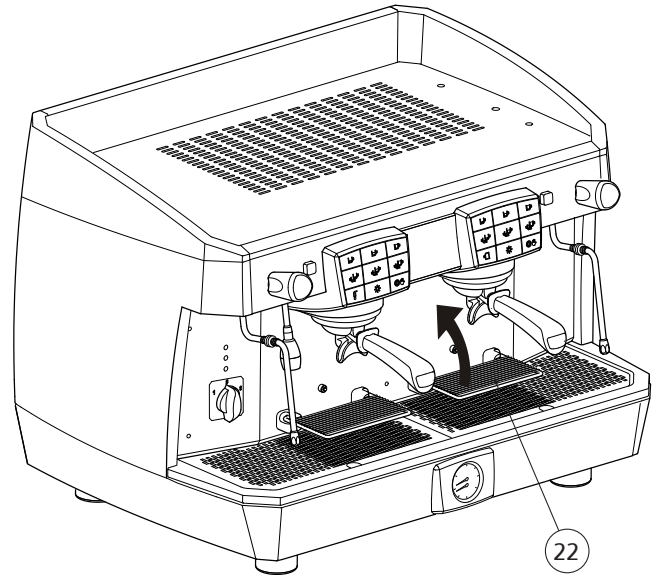

## 6.5 Kaffeeabgabe

### 6.5.1 Vorbereitung des Filterhalters



Bevor man den Filterhalter füllt, ist sicherzustellen, dass dieser leer ist und der Filter keine früheren Kaffeerückstände mehr aufweist.

- Den Filter mit einer Portion gemahlene Kaffees (ca. 6-7 g) füllen und den Anweisungen des Herstellers der Mahl-/Dosiereinheit folgen;
- den Kaffee mit dem Kaffeepresser festdrücken;
- den Filterrand reinigen, bevor der Filterhalter an der Abgabegruppe eingesetzt wird;
- den Filterhalter in die Abgabegruppe einhängen, ohne zu fest zuzudrehen, damit sich die Dichtung nicht zu schnell abnutzt.

### 6.5.2 AL-Modell



Diese Vorgänge dürfen nie ohne Kaffee im Filter oder ohne an der Abgabegruppe eingehängten Filterhalter ausgeführt werden: der schnelle Rückschlag des Hebels nach oben kann Schäden am Gerät und an Gegenständen hervorrufen oder Personen verletzen. Die Abgabedauer hängt von der Mahlung und der Kaffeemenge im Filterhalter ab.

- Die Tasse unter die Abgabeöffnung stellen;

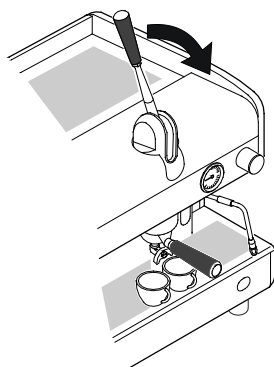

- den Hebel bis zum Anschlag nach unten ziehen;

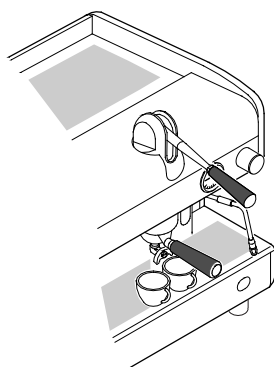

- eine kurze Vorbrühzeit des Kaffees abwarten (3÷5 Sekunden);

- den Hebel nach oben ziehen, bis ein gewisser Widerstand zu spüren ist und loslassen;

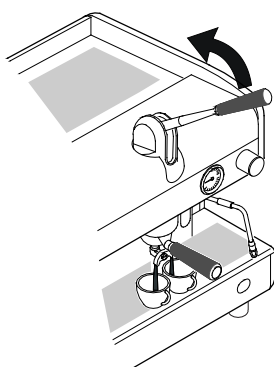

- die Beendigung der Kaffeeabgabe abwarten.

### 6.5.3 AEP-Modell

- Die Tasse unter die Abgabeöffnung stellen;
- drücken Sie nun den gewünschten Abgabeschalter: es erfolgt die Kaffeeabgabe, die in jedem beliebigem Moment über denselben Schalter, der für die gewünschte Kaffeemenge in der Tasse sorgt, blockiert werden kann.

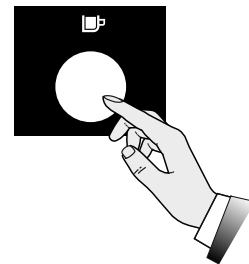



### 6.5.4 SAE- und DISPLAY-Modell



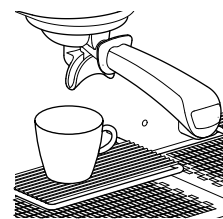

Während der Kaffeeabgabe den Filterhalter nicht aus der Abgabegruppe herausnehmen.

- Die Tasse unter die Abgabeöffnung stellen;

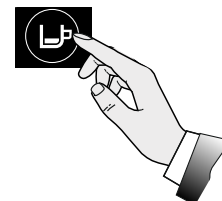

- die Taste der gewünschten Menge betätigen, zum Beispiel , und die Kaffeeabgabe abwarten (Einschalten der LED);



- um die Kaffeeabgabe vorzeitig zu unterbrechen, die Taste  bzw. die Taste  betätigen;

- für die Dauerabgabe von Kaffee die Taste  betätigen, falls diese Funktion vorgesehen ist;



- bei Störungen oder Blockierung der Tastatur den manuellen Schalter (17) benutzen.

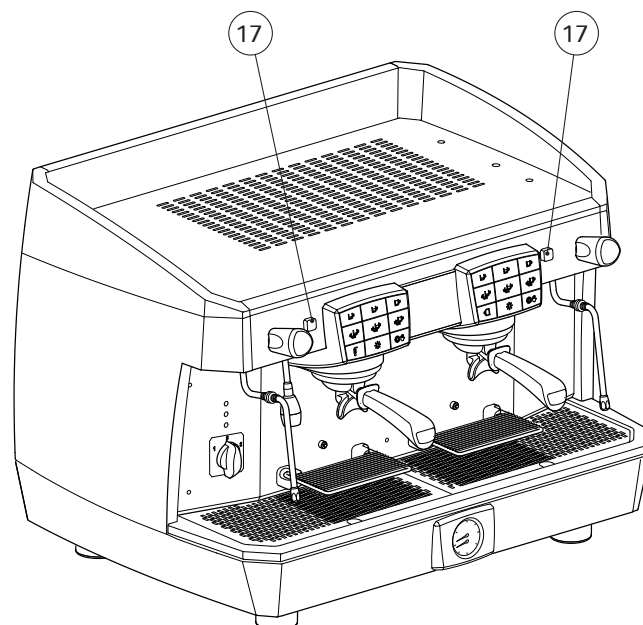

### 6.5.5 Programmierung der Kaffeeabgabe SAE- und - DISPLAY-Modelle



Die Programmierung der einzelnen Portionen Kaffee muss mit frisch gemahlenem Kaffee und nicht mit bereits verwendetem Kaffeesatz durchgeführt werden.

Die Maschine ist bereits werkseitig programmiert. Falls die Kaffeemengen geändert werden sollen, wie folgt vorgehen:

- Stets zuerst die rechte Tastatur programmieren. Auf diese Weise werden automatisch alle Tastaturen programmiert. Bei Bedarf nun auch die anderen programmieren;
- die Tasse unter die Abgabeöffnung stellen;
- die Taste mindestens 5 Sekunden lang betätigen, bis alle LEDs der Mengentasten leuchten;
- die gewünschte Mengentaste betätigen, zum Beispiel ;
- zur Bestätigung der Menge erneut die Taste bzw. die Taste betätigen;
- den Vorgang an den anderen Mengentasten wiederholen;
- nach Abschluss der Programmierung die Taste betätigen, bis alle LEDs der Tastatur ausgeschaltet sind.

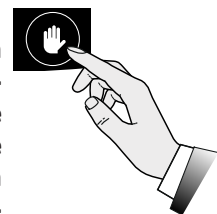
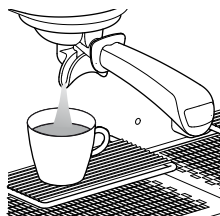
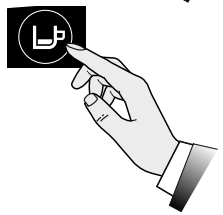
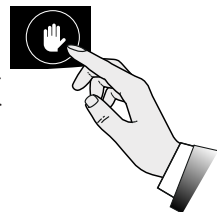
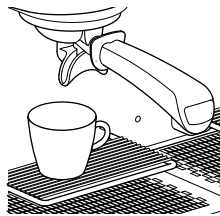

Nun sind alle Abgabegruppen wie beschrieben programmiert. Möchte man für die Gruppen der linken Seite eine andere Programmierung, so sind die Gruppen wie eben aufgezeigt einzeln zu programmieren.

### 6.5.6 Display-Ansicht der Informationen

Während der Abgabe werden auf dem Display einige Informationen angezeigt.

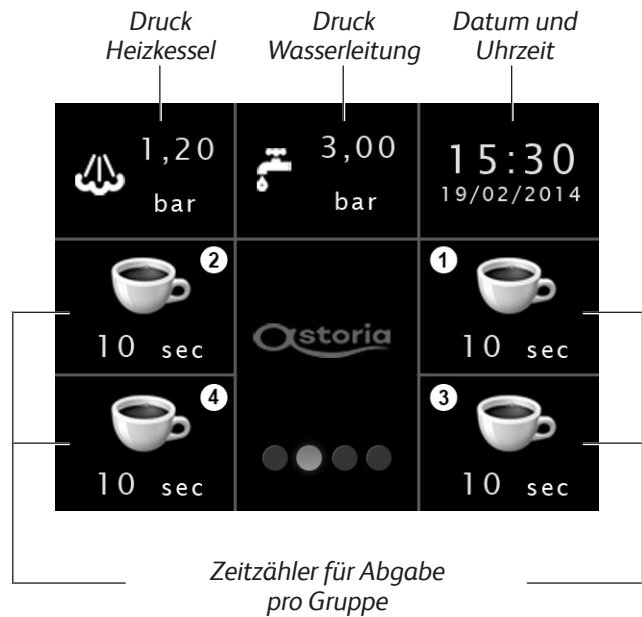

### 6.6 Dampfabgabe



Die Dampfdüse an ihrem Verbrennungsschutzgummi (1) vorsichtig handhaben.

Den Dampf nicht auf Hände oder andere Körperteile richten. Die Dampfdüsen nicht mit bloßen Händen berühren; eine geeignete PSA verwenden.

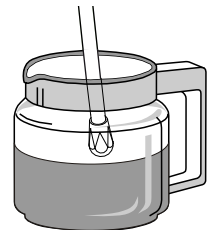

Der Benutzung der Dampfdüse muss stets ein mindestens 2 Sekunden langes Ausspülen des Kondensats vorausgehen.

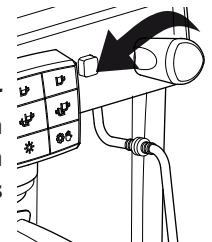

- Die Dampfdüse in die zu erwärmende Flüssigkeit tauchen;
- den Drehknopf des Hahns gegen den Uhrzeigersinn drehen;
- die Dampfabgabe erfolgt proportional zur Öffnung des Hahns;
- zum Beenden der Abgabe den Drehknopf des Hahns im Uhrzeigersinn drehen.

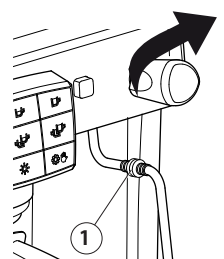

Für ein optimales Aufschäumen die folgenden einfachen Regeln befolgen:

- nur soviel Milch erwärmen, wie verwendet werden soll. Einmal erwärmte Milch nicht nochmals erwärmen, sondern vollständig aus dem Kännchen ausgießen;
- die Milch ist ausgehend von einer Temperatur von ca. 4 °C aufzuschäumen.

**i** Damit die Auslassöffnungen der Dampfdufen stets perfekt einsatzbereit sind, wird eine kurze Leerabgabe am Ende einer jeden Benutzung empfohlen. Die Auslassöffnungen immer mit einem mit lauwarmen Wasser angefeuchteten Tuch sauber halten. Die Dampfdufe nur während der notwendigen Erwärmungszeit in der Milch lassen.

**i** Den Dampfahn nicht mit in Milch getauchter Dampfdufe und bei ausgeschalteter Maschine öffnen, da die Maschine sonst die Milch in den Rohren aufsaugt.

## 6.7 Heißwasserabgabe



**⚠** Verbrennungsgefahr. Heißwasser nicht auf Hände oder andere Körperteile richten. Die Heißwasserdufe nicht mit bloßen Händen berühren; eine geeignete PSA verwenden.

### 6.7.1 AL- und AEP-Modelle

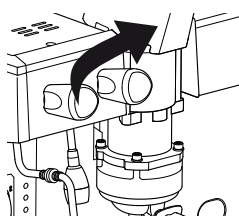
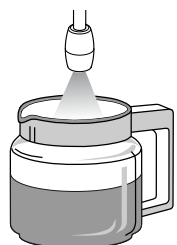
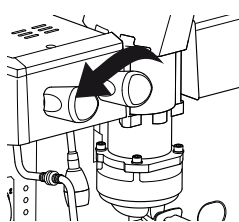
- Das Kännchen unter die Heißwasserdufe stellen;
- den Drehknopf des Hahns gegen den Uhrzeigersinn drehen;
- die Heißwasserabgabe erfolgt proportional zum Öffnen des Hahns;
- zum Beenden der Abgabe den Drehknopf des Hahns im Uhrzeigersinn drehen.





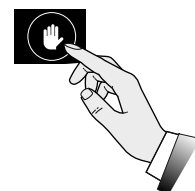
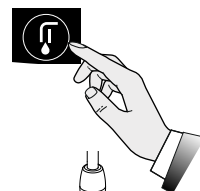

### 6.7.2 SAE- und DISPLAY-Modelle

- Das Kännchen unter die Heißwasserdufe stellen;
- die Abgabetaste für Wasser  betätigen und die Heißwasserabgabe abwarten;
- um die Abgabe vorzeitig zu unterbrechen, erneut die Taste der Heißwasserabgabe  oder die Taste  betätigen.



### 6.7.3 Programmierung von Heißwasser SAE- und DISPLAY-Modelle

Die Maschine ist bereits werkseitig programmiert. Sollen die Heißwassermengen geändert werden, wie folgt vorgehen:

- Das Kännchen unter die Heißwasserdufe stellen;
- die Taste  mindestens 5 Sekunden lang betätigen, bis alle LEDs der Mengentasten leuchten;
- die  Taste der Heißwasserabgabe betätigen;
- zum Bestätigen der Menge erneut die Taste  betätigen;
- nach Abschluss der Programmierung die Taste  betätigen, bis alle LEDs der Tastatur ausgeschaltet sind.

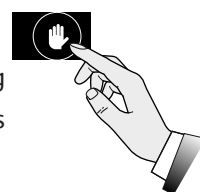
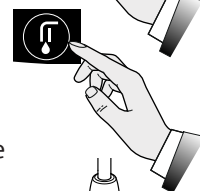
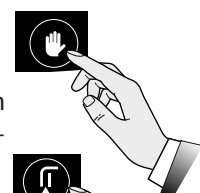

## 6.8 Autosteamer (optional)

### 6.8.1 Einsatztipps

- Nur soviel Milch aufschäumen, wie verwendet werden soll. Einmal erwärmte Milch nicht nochmals erwärmen, sondern vollständig aus dem Kännchen ausgießen;
- Der Autosteamer garantiert nur bei einer 4 °C kalten Milch eine Übereinstimmung zwischen der eingestellten und tatsächlichen Milchttemperatur von  $\pm 3$  °C;
- Beim Erreichen der eingestellten Milchttemperatur bricht die Dampfabgabe automatisch ab. Damit der Milchschaum nicht überläuft, darf man das Milchkännchen nur zur Hälfte mit Milch füllen.
- Einen Behälter verwenden, der für die aufzuschäumende Milchmenge (ca. 200 ml) ausreicht. Die Form sollte zylinderförmig und nicht kegelförmig sein (siehe Zeichnung).



### 6.8.2 Abgabe



Den Dampf nicht auf Hände oder andere Körperteile richten. Die Dampfdüsen nicht mit bloßen Händen berühren; eine geeignete PSA verwenden.

- Die Autosteamerdüse in die Milch tauchen;

- die Taste wählen;

- das Ende der Abgabe abwarten. Wurde die programmierte Temperatur erreicht, so wird dies auch durch die Änderung der Taste in angezeigt;

- um die Abgabe vorzeitig zu unterbrechen, erneut die Taste drücken.

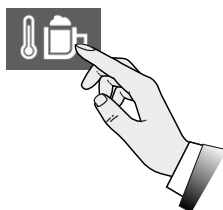
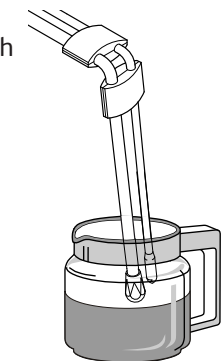

Auf dem Display ist stets die Getränketemperatur zu sehen.



Temperatur Autosteamer

Drückt man die Taste , nachdem die programmierte Temperatur erreicht wurde, kann eine weitere 10 Sekunden lange Dampfabgabe (diese Funktion ist bis zu einer Höchsttemperatur von 80 °C möglich) erfolgen oder deaktiviert werden, indem die Taste vor 10 Sekunden gedrückt wird.



Die Auslassöffnungen immer mit einem mit lauwarmen Wasser angefeuchteten Tuch sauber halten. Die Milch darf maximal 3-4 Tage im Kühlschrank aufbewahrt werden. Damit die Auslassöffnungen der Autosteamerdüse stets perfekt einsatzbereit sind, wird eine kurze Leerabgabe am Ende einer jeden Benutzung empfohlen. Falls programmiert, sind 5 Minuten nach der letzten Benutzung des Autosteamers 2 Tonsignale zu hören und die Maschine führt nach einigen Sekunden eine automatische Reinigung des Autosteamers durch, bei der 5 kurze Dampfabgaben erfolgen.

Um die Temperatur des Autosteamers zu ändern, siehe Abs. "6.12.3 Temperatur des Autosteamers" Auf Seite 113.

## 6.9 Cappuccino-Abgabe (optional)

- Das Saugrohr in die Milch tauchen;
- das Kännchen unter den Auslauf des Cappuccino-Zubereiters stellen;
- den Dampfahn öffnen und beim Erreichen der gewünschten Menge wieder schließen;
- die aufgeschäumte Milch in die mit Kaffee gefüllten Tassen gießen.

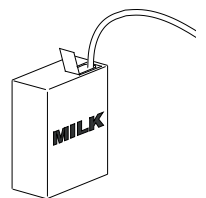

Zur Abgabe warmer Milch ohne Schaum den Hebel des Cappuccino-Zubereiters nach oben drücken.

Für ein noch besseres Ergebnis empfiehlt es sich, die Milch nicht direkt in der Tasse, sondern in einem Kännchen aufzuschäumen und anschließend die aufgeschäumte Milch auf den Kaffee zu geben.

Den Cappuccino-Zubereiter stets sauber halten. Siehe hierzu Absatz "7.5 Reinigungsvorgänge" Auf Seite 120.

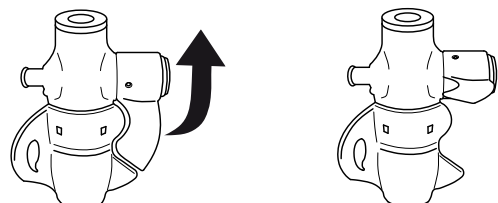
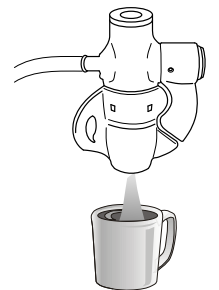

## 6.10 Tassenwärmer



Aus Sicherheitsgründen sollten keine Tücher oder anderen Gegenstände auf den Tassenwärmer gelegt werden, um eine Überhitzung der Maschine zu vermeiden.



**GEFAHR DURCH HOHE TEMPERATUR: Der Tassenwärmer kann Temperaturen erreichen, die Verbrennungen verursachen können. Sehr vorsichtig vorgehen.**

Die Tassen auf den Tassenwärmer der Kaffeemaschine stellen;

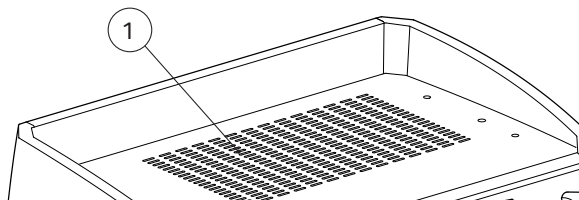

Die Temperatur des Tassenwärmers ist ganz nach den persönlichen Bedürfnissen einstellbar. Nachstehend wird das Verfahren zur Aktivierung und Einstellung des Tassenwärmers je nach Modell beschrieben.

### 6.10.1 AL- und AEP-Modelle

Zur Verwendung des Tassenwärmers wie folgt vorgehen:

- Die Tassen auf den Tassenwärmer der Kaffeemaschine stellen;
- den Schalter des Tassenwärmers auf ON stellen.

Zum Einstellen der Temperatur des Tassenwärmers wie folgt vorgehen:

- das Tassenabstellgitter und die Auffangschale entfernen;
- den Thermostat (2) einstellen - die Temperatur ist proportional zum angegebenen Wert des Thermostats.

0	Ausschaltung des Tassenwärmers
30	Mindesttemperatur
60	Durchschnittstemperatur
90	Höchsttemperatur

### 6.10.2 SAE- und DISPLAY-Modelle



Zur Verwendung des Tassenwärmers wie folgt vorgehen:

- Die Tassen auf den Tassenwärmer (1) der Kaffeemaschine stellen;
- auf der Tastatur die Taste für den Tassenwärmer betätigen .

Die rote Farbe der Display-Taste zeigt die Heizphase des Tassenwärmers an.

### 6.10.3 Programmierung des Tassenwärmers SAE-Modell

Zum Einstellen der Temperatur des Tassenwärmers die Tastatur rechts wie folgt betätigen:

- Bei der Einschaltung der Maschine abwarten, dass sich alle Tasten-LEDs einschalten; dann sofort die Taste  drücken: die blinkende LED gibt die aktuelle Konfiguration des Tassenwärmers an, wie dies in den Zeichnungen unten angegeben ist;
- die Taste  so lange gedrückt halten, bis die blinkende LED auf der Tastatur durchgehend aufleuchtet;
- die Taste drücken, die der gewünschten Konfiguration entspricht;
- um den Vorgang abzuschließen, die Maschine aus- und wieder einschalten.

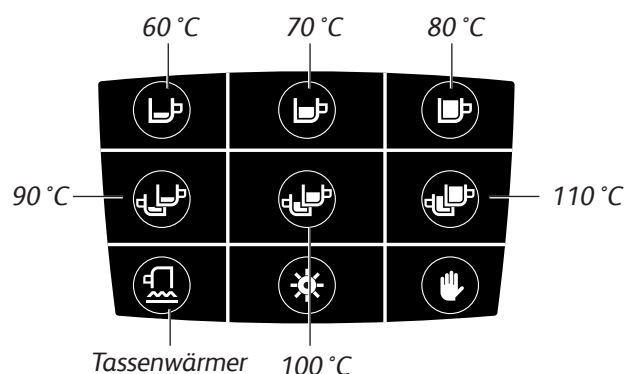

DEUTSCH



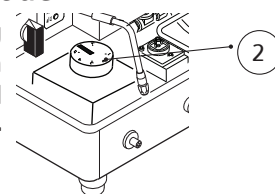

### 6.10.4 Programmierung des Tassenwärmers DISPLAY-Modell

**i** Zur Temperatureinstellung des Tassenwärmers beim Display-Modell das Kapitel "6.12.4 Temperatur des Tassenwärmers" auf Seite 113 einsehen.



## 6.11 Standby-Programmierung (SAE-)

Um die Maschine in Standby zu stellen, wobei sie deaktiviert wird, die Tastatur aber aktiv bleibt, wie folgt vorgehen:

- auf der rechten Tastatur die Taste  und sofort danach die Taste  drücken;
- der Standby-Status wird durch das Blinken der Taste  angezeigt;
- zum Verlassen des Standby-Modus die Taste  betätigen.

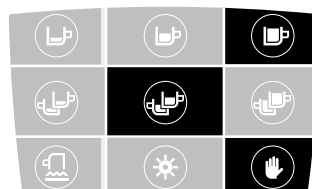

In Aufheizphase

## 6.12 Programmierung der Maschinenparameter (DISPLAY-Modell)

### 6.12.1 Menüzugriff

Zur Ansicht der Daten und zur Programmierung der Maschine gelangt man durch zweifaches Drücken auf das Display. Anhand der verschiedenen Tasten können die in den folgenden Absätzen aufgeführten Bereiche geöffnet werden.



Das System verlässt ungefähr 20 Sekunden nach dem letzten durchgeführten Vorgang automatisch die Programmierphase.

Für die Programmierung immer die rechte Tastatur benutzen.

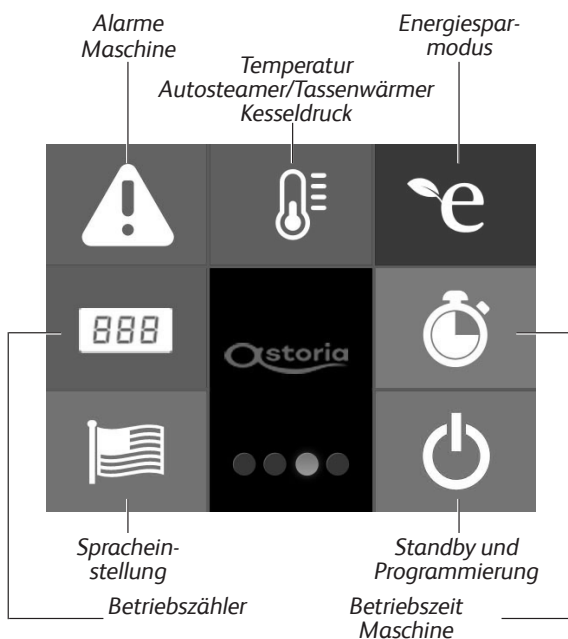
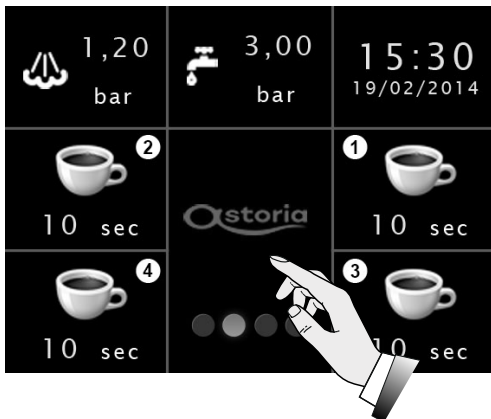
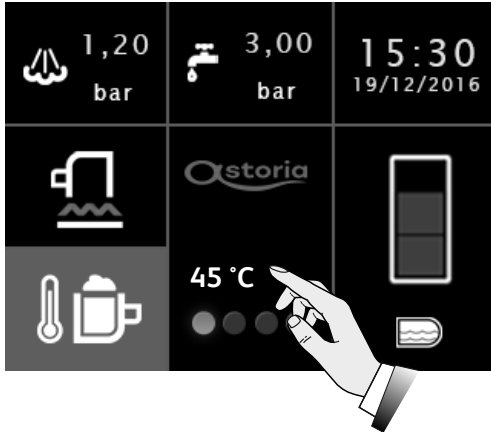

### 6.12.2 Maschinenalarme

Über die Taste werden die Maschinenalarme angezeigt.

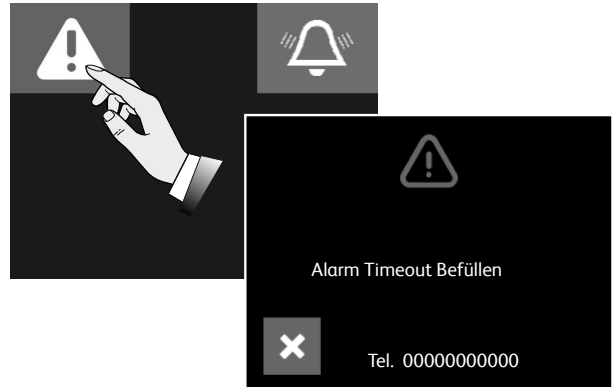

Über die Taste wird der aktuelle Maschinenalarm (siehe Liste unten) angezeigt.

In diesen Fällen ist der Technische Kundendienst über die auf dem Display angegebene Telefonnummer anzufordern.

Zum Beenden die Taste betätigen.

Meldungen	Alarm
Temperaturfühler Betriebskessel Überhitzung oder Kurzschluss	Alarm Korrupte Daten
Temperaturfühler Betriebskessel abgetrennt oder Betrieb unterbrochen	Meldung Filterwechsel (90% Verschleiß)
Temperaturfühler Tassenwärmer Überhitzung oder Kurzschluss	Meldung Filter erschöpft
Temperaturfühler Tassenwärmer abgetrennt oder Betrieb unterbrochen	Meldung Wartung
Fühler Dampfdüse Kurzschluss	Alarm Timeout Kesselheizung
Fühler Dampfdüse abgetrennt oder Betrieb unterbrochen	Alarm Volumenzähler pro Gruppe
Alarm Timeout Befüllen	

Über die Taste wird die Alarm-Historie der Maschine angezeigt.

Zum Beenden die Taste betätigen.







Im Fall eines Alarms ist der Technische Kundendienst über die auf dem Display angegebene Telefonnummer anzufordern und die Maschine auszuschalten.



### 6.12.3 Temperatur des Autosteainers

Über die Taste  kann die Temperatur des Autosteainers programmiert werden:

- Mit den Pfeilen  und  den gewünschten Temperaturwert einstellen;
- mit der Taste  bestätigen;
- zum Beenden die Taste  betätigen.





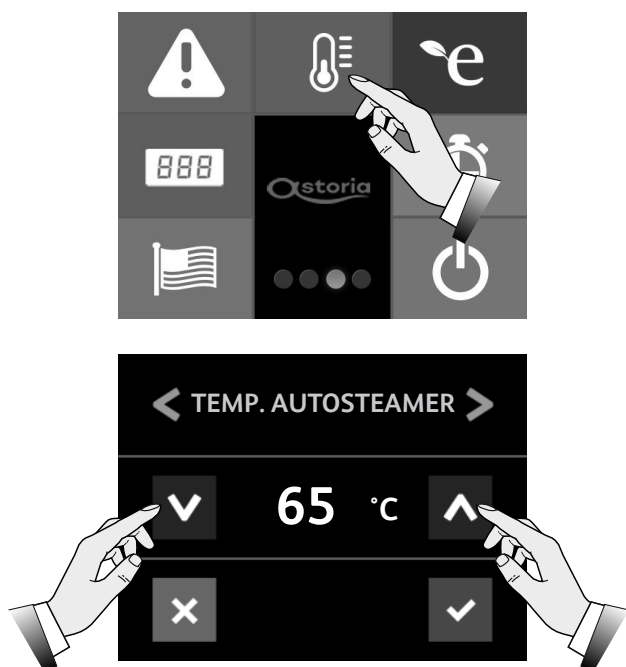



**GEFAHR DURCH HOHE TEMPERATUR: Nicht vergessen: Eine sehr hohe Temperatur kann sehr schwere Verbrennungen verursachen.**



### 6.12.4 Temperatur des Tassenwärmers

Über die Taste  kann die Temperatur des Tassenwärmers programmiert werden:

- Die Pfeile  und wählen und  „TEMP. TASSENWÄRMER“ einstellen;
- mit den Pfeilen  und  den gewünschten Temperaturwert einstellen;
- mit der Taste  bestätigen;
- zum Beenden die Taste  betätigen.



**Das Einschalten des Tassenwärmers wird auf dem Display durch die Kontrollleuchte angezeigt.**



**GEFAHR DURCH HOHE TEMPERATUR: Nicht vergessen: Eine sehr hohe Temperatur kann sehr schwere Verbrennungen verursachen.**

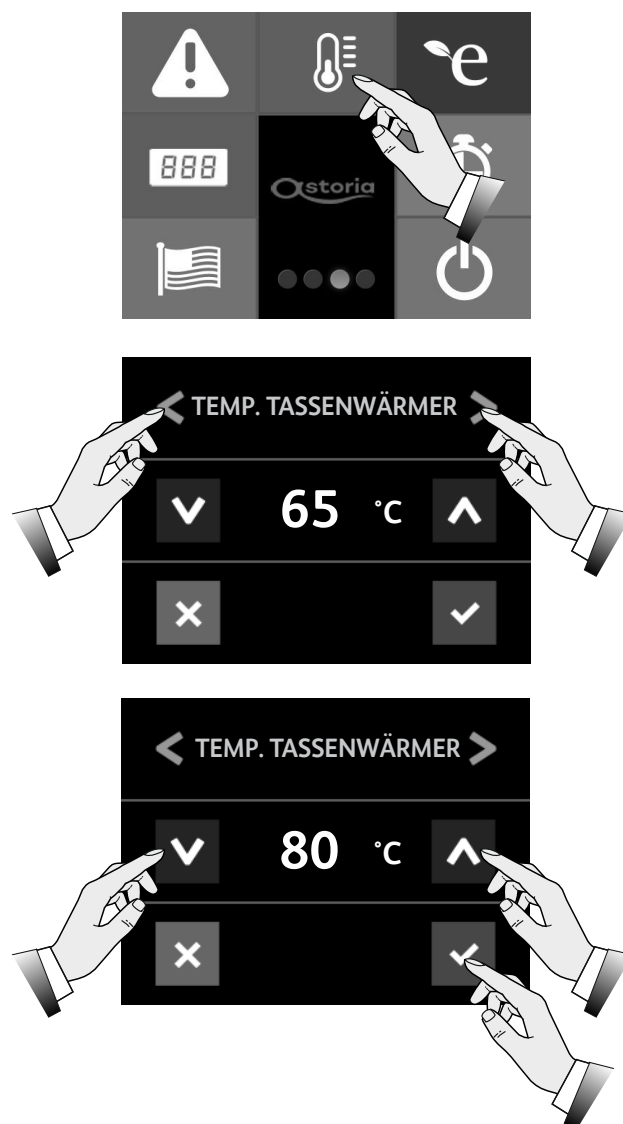

### 6.12.5 Kesseldruck



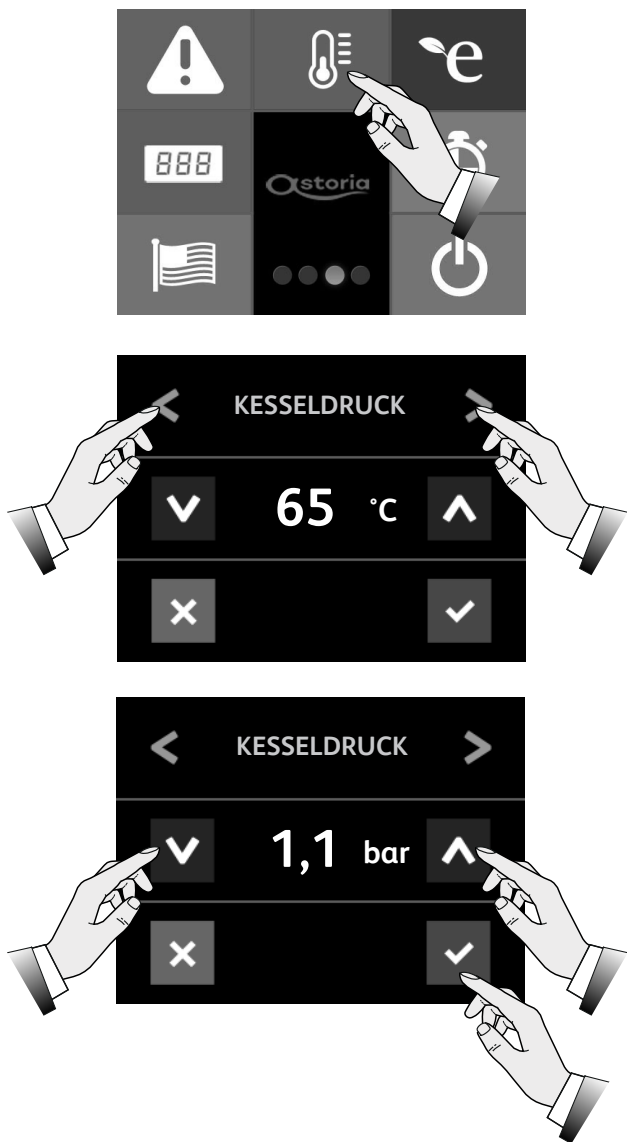

Über die Taste  kann der Kesseldruck programmiert werden:

- Mit den Pfeilen  und  „KESSELDRUCK“ einstellen;
- mit den Pfeilen  und  den gewünschten Druckwert einstellen;
- mit der Taste  bestätigen;
- zum Beenden die Taste  betätigen.



### 6.12.6 Energiesparmodus

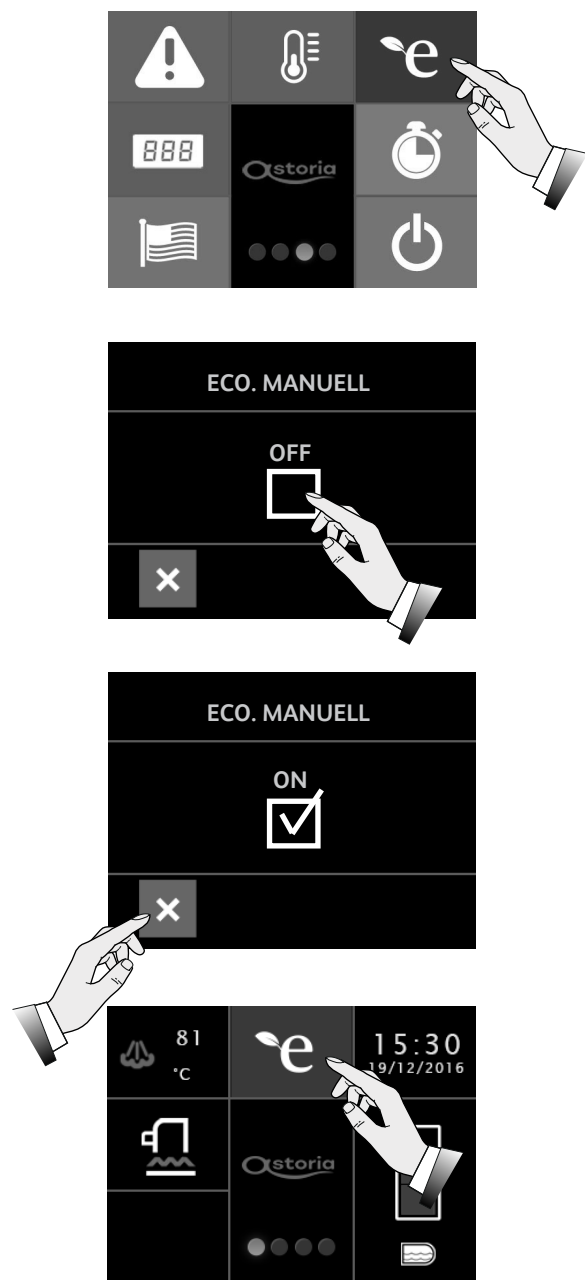

Über die Taste  kann der Energiesparmodus der Maschine aktiviert werden:

- Die Taste wechselt von OFF auf ON und es wird das Symbol  angezeigt;
- zum Beenden die Taste  betätigen;
- die Aktivierung des Energiesparmodus wird auf dem Display mit dem Symbol  angezeigt;
- um den Energiesparmodus wieder zu verlassen, erneut die Taste  betätigen.



## 6.12.7 Zählungen















Mit der Taste  kann die geleistete Arbeit der Maschine angezeigt werden:

- Über die Pfeile  und  die betreffende Abgabegruppe wählen;
- auf der letzten Seite werden die Gesamtzahlen der Kaffeeabgaben, der verbrauchten Liter Wasser und der Wartungszyklus angezeigt;
- zum Beenden die Taste  betätigen.



## 6.12.8 Datumsanzeige



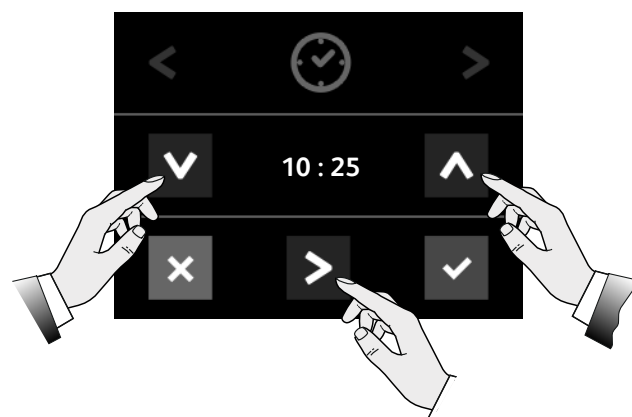

Über die Taste  kann die Datumsanzeige der Maschine eingestellt werden:

- Mit den Pfeilen  und  gelangt man zur Uhrzeiteinstellung;
- mit den Pfeilen  und  die Uhrzeit einstellen;
- mit dem Pfeil  den Cursor auf den Wert setzen;
- mit der Taste  bestätigen; mit den Pfeilen  und  gelangt man zur Änderung des Datums;
- mit den Pfeilen  und  das Datum einstellen;
- mit dem Pfeil  den Cursor auf den Wert setzen;
- mit der Taste  bestätigen;
- mit den Pfeilen  und  gelangt man zur Änderung des Wochentags;
- mit den Pfeilen  und  den Tag einstellen;
- mit dem Pfeil  den Cursor auf den Wert setzen;
- mit der Taste  bestätigen;
- zum Beenden die Taste  betätigen.



### 6.12.9 Sprache

Mit der Taste  kann die Display-Sprache programmiert werden:

- mit den Pfeilen  und  die gewünschte Display-Sprache einstellen;
- mit der Taste  bestätigen;
- zum Beenden die Taste  betätigen.

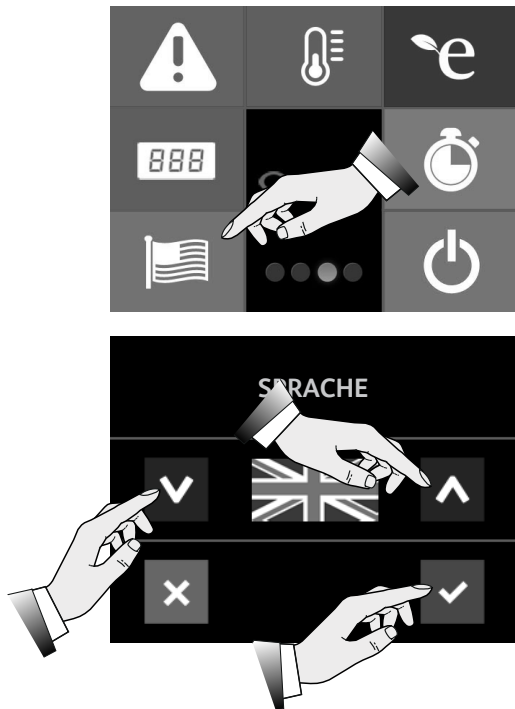

### 6.12.10 Standby und Programmierung der Maschine

Über die Taste  erhält man Zugriff zur Maschinenprogrammierung.

Dieser Zugriff ist nur dem Techniker mit einem Passwort gestattet.



### 6.13 Energiesparmodus

Die Energieeinsparung wird durch das entsprechende Symbol  auf dem Display angezeigt.

Die Taste  oder eine x-beliebige Abgabetaste betätigen, um die Energieeinsparung zu unterbrechen.



Um die Energieeinsparung zu programmieren, siehe Abs. 6.12.6 Auf Seite 114.



### 6.14 Software-Infos

Die Daten der installierten Software werden durch mehrmaliges Drücken auf das Display angezeigt.

Drückt man die Taste , werden Infos der entsprechenden Software angezeigt.

Zum Beenden die Taste  betätigen.

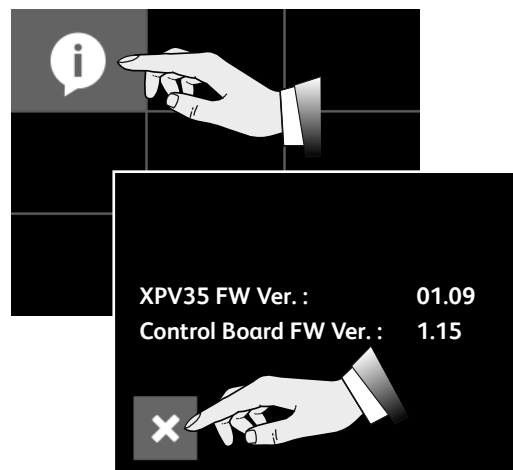

## 6.15 Tipps für die Zubereitung eines guten Kaffees

Täglich Filter und Filterhalter spülen, siehe hierzu Abs. 7.5.3 Auf Seite 120. Erfolgt diese Spülgang nicht täglich, verschlechtert sich die Qualität des abgegebenen Kaffees.

Für einen qualitativ guten Kaffee ist es wichtig, dass das verwendete Wasser einen Härtegrad von 6-7 °F (französische Grad) aufweist. Sollte die Wasserhärte diese Werte übersteigen, ist ein Wasserfilter oder ein Enthärter zu verwenden. Ein Enthärter sollte nicht verwendet werden, wenn die Carbonatwerte des Wassers unter 4 °F liegen.

Sollte das Wasser stark nach Chlor schmecken, ist ein Spezialfilter zu installieren.

Es wird davon abgeraten, einen großen Vorrat an Kaffeebohnen anzulegen. Beim Wechsel der Kaffeesorte sollte für die Einstellung der Wassertemperatur und der Mahlung der Techniker hinzugezogen werden.

Nach einer längeren Maschinenstandzeit (2-3 Stunden) einige Leerläufe durchführen. Die Reinigung und planmäßige Wartung regelmäßig vornehmen.

## 7. WARTUNG UND REINIGUNG

### 7.1 Sicherheitsmaßnahmen



Die in Kapitel "I. SICHERHEITSMABNAHMEN" Auf Seite 93 aufgeführten Hinweise aufmerksam lesen.

### 7.2 Planmäßige Wartung

Neben den Wartungseingriffen in den in der „Tabelle für Planmäßige Wartung“ angegebenen Abständen ist mindestens einmal im Jahr eine allgemeine Kontrolle der Maschine von einem Techniker ausführen zu lassen.

### 7.3 Wartungsarbeiten nach kurzer Maschinenstandzeit

Unter „kurzer Maschinenstandzeit“ wird ein Zeitraum von mehr als einer Arbeitswoche verstanden.

Im Fall der erneuten Einschaltung der Maschine nach diesem Zeitraum muss der Techniker das gesamte in den Wasserkreisläufen enthaltene Wasser ersetzen. Siehe hierzu Abs. "7.2 Planmäßige Wartung"

Außerdem sind alle bei der planmäßigen Wartung vorgesehenen Vorgänge auszuführen. Siehe hierzu den vorangegangenen Absatz.



Das Auftreten von Problemen an Bauteilen, die auf grauem Hintergrund angezeigt werden, setzt das Ausschalten der Maschine und einen Eingriff des Technikers voraus.

### 7.4 Funktionsstörungen und Abhilfe

Die Maschine teilt dem Benutzer alle wichtigen Meldungen über den Betriebszustand mit.

Der untere Bereich zeigt die Alarmmeldungen an, die während des Betriebs auftreten können.

Die „Tabelle für Funktionsstörungen und Abhilfe“ listet die Alarme und Maßnahmen zur Behebung des gemeldeten Problems auf.



Die auf grauem Hintergrund angezeigten Probleme machen das Ausschalten der Maschine und einen Eingriff des Technikers erforderlich.



Falls die Betriebsstörung nicht behoben werden kann oder bei Alarmmeldungen auf dem Display, die Maschine ausschalten und sich an den Techniker wenden.

**Tabelle für Planmäßige Wartung**

<b>Bauteil</b>	<b>Art des Eingriffs</b>	<b>Wöchentlich</b>	<b>Monatlich</b>	<b>Vierteljährlich</b>
MANOMETER	Den Druck im Boiler prüfen, der zwischen 0,08 und 0,14 MPa (0,8 und 1,4 bar) liegen muss.	X		
MANOMETER	Den Wasserdruck während der Kaffeeabgabe prüfen: Den auf dem Manometer angezeigten Druck kontrollieren, der zwischen 0,8 und 0,9 MPa (8 und 9 bar) liegen muss.		X	
FILTER und FILTERHALTER	Die Abnutzung und mögliche Randbeschädigung der Filter prüfen. Außerdem sind eventuelle Kaffeesatzreste in der Tasse zu kontrollieren und bei Bedarf die Filter bzw. Filterhalter zu ersetzen.		X	
MAHL-/DOSIERGERÄT	Die gemahlene Kaffeemenge (zwischen 6 und 7 g pro Vorgang) und den Feinheitsgrad der Mahlung prüfen. Die Mahlmesser müssen immer sehr scharf sein, ihre Abnutzung erkennt man, wenn zu viel Pulver im Mahlgut vorhanden ist. Es wird empfohlen, den Eingriff des Technikers anzufordern, um die flachen Mahlwerke nach jeweils 400/500 kg Kaffee oder die konischen Mahlwerke nach jeweils 800/900 kg Kaffee austauschen zu lassen.		X	
WASSERFILTER ENTHÄRTER	Das Auswechseln der Wasserfilter-Kartusche oder das Regenerieren des Enthärter sollte in den vom Hersteller angegebenen Abständen erfolgen. Erscheint die Displaymeldung „Meldung Filter erschöpft“, bitte den Kundendienst für den Filteraustausch und die Alarmnullstellung kontaktieren.		X	
GASANLAGE	Eventuell vorhandene Gaslecks durch Auftragen einer Seifenlauge auf die Leitungen prüfen.		X	
HEIZKESSEL	Es wird empfohlen, mindestens alle drei Monate den Techniker mit der Erneuerung des Wassers im Kessel zu beauftragen.			X

**Funktionsstörungen und Abhilfe**

<b>Problem</b>	<b>Ursache</b>	<b>Maßnahme</b>
KEINE MASCHINENLEISTUNG	Die Maschine ist ausgeschaltet.	Die Maschine einschalten.
IM HEIZKESSEL FEHLT WASSER	Der Hahn der Wasserleitung ist geschlossen.	Den Wasserleitungshahn öffnen.
ZUVIEL WASSER IM KESSEL	Störung in der elektrischen oder hydraulischen Anlage.	Die Maschine ausschalten und sich an den Techniker wenden.
AUS DEN DAMPFDÜSEN TRITT KEIN DAMPF AUS	Die Sprühvorrichtung der Düse ist verstopft. Die Maschine ist ausgeschaltet.	Die Sprühvorrichtung der Dampfdüse reinigen. Die Maschine einschalten.
AUS DEN DAMPFDÜSEN TRITT WASSER ODER MIT WASSER VERMISCHTER DAMPF AUS	Störung in der elektrischen oder hydraulischen Anlage.	Die Maschine ausschalten und sich an den Techniker wenden.
KEINE ABGABE	Der Hahn der Wasserleitung ist geschlossen. Der Kaffee wird zu fein gemahlen.	Den Wasserleitungshahn öffnen. Die Mahlung des Kaffees einstellen.
WASSERLECK AN DER MASCHINE	Die Auffangschale leitet nicht ab. Der Abflussschlauch ist beschädigt oder abgelöst oder der Wasserabfluss ist behindert.	Die Abflussleitung kontrollieren. Den Anschluss des Abflussschlauchs an die Auffangschale prüfen und wieder herstellen.
KAFFEE ZU HEISS ODER ZU KALT	Störung in der elektrischen oder hydraulischen Anlage.	Die Maschine ausschalten und sich an den Techniker wenden.
KAFFEEABGABE ZU SCHNELL	Der Kaffee ist zu grob gemahlen.	Die Mahlung des Kaffees einstellen.
KAFFEEABGABE ZU LANGSAM	Der Kaffee ist zu fein gemahlen.	Die Mahlung des Kaffees einstellen.

Problem	Ursache	Maßnahme
NASSER KAFFEESATZ	Abgabegruppe verschmutzt. Die Abgabegruppe ist zu kalt. Der Kaffee ist zu fein gemahlen. Der benutzte Kaffee ist zu alt.	Den Spülgang der Abgabegruppe mit dem Blindfilter vornehmen. Die vollständige Aufheizung der Gruppe abwarten. Die Mahlung des Kaffees einstellen. Den Kaffee durch frischen ersetzen.
DER MANOMETER ZEIGT EINEN UNGEEIGNETEN DRUCK AN	Störung in der hydraulischen Anlage.	Die Maschine ausschalten und sich an den Techniker wenden.
KAFFEESATZ IN DER TASSE	Der Filterhalter ist verschmutzt. Die Filteröffnungen sind abgenutzt. Die Mahlung des Kaffees erfolgt nicht wie gewünscht.	Den Filterhalter reinigen. Den Filter austauschen. Den Mahlvorgang entsprechend einstellen.
DIE TASSE IST DURCH KAFFEESPRITZER VERSCHMUTZT	Der Kaffee ist zu grob gemahlen. Der Filterrand ist beschädigt.	Die Mahlung des Kaffees einstellen. Den Filter austauschen.
DIE LEDs ALLER TASTATUREN BLINKEN (SAE-Modell) EINSCHALTEN DER TIMEOUT-LED (AEP-Modell)	Die automatische Wasserzufuhr wird nach wenigen Minuten gesperrt. Die Vorrichtung Time-out wird ausgelöst. In der Leitung ist kein Wasser.	Die Maschine aus- und wieder einschalten. Den Wasserleitungshahn öffnen.
DIE KAFFEEABGABE ERFOLGT NICHT WIE GEWÜNSCHT DIE KAFFEEMENGE WIRD NICHT EINGEHALTEN DIE LED DER MENGENTASTE BLINKT	Der Kaffee ist zu fein gemahlen.	Die Mahlung des Kaffees einstellen.
KAFFEEAUSGABE NUR ÜBER MANUELLE TASTE	Störung der elektronischen Anlage.	Die Maschine ausschalten und sich an den Techniker wenden.
BLOCKIERUNG DES ELEKTRONISCHEN SYSTEMS	Störung in der elektrischen oder hydraulischen Anlage.	Die Maschine ausschalten und sich an den Techniker wenden.
AN DER PUMPE TRITT WASSER AUS	Pumpe defekt.	Die Maschine ausschalten und sich an den Techniker wenden.
DER MOTOR BLEIBT PLÖTZLICH STEHEN ODER DIE THERMOSCHUTZVORRICHTUNG WIRD AUFGRUND EINER ÜBERLASTUNG AUSGELÖST	Pumpe defekt.	Die Maschine ausschalten und sich an den Techniker wenden.
DIE PUMPE ARBEITET UNTER IHRER NENNLEISTUNG	Pumpe defekt.	Die Maschine ausschalten und sich an den Techniker wenden.
DIE PUMPE ARBEITET GERÄUSCHVOLL	Pumpe defekt.	Die Maschine ausschalten und sich an den Techniker wenden.

## 7.5 Reinigungsvorgänge

### 7.5.1 Allgemeine Anweisungen

Für eine gute Hygiene und Leistungsfähigkeit des Geräts sind einige einfache Reinigungsvorgänge erforderlich. Die hier angeführten Anweisungen gelten für einen normalen Gebrauch der Kaffeemaschine; bei einem Dauereinsatz der Maschine müssen die Reinigungsvorgänge häufiger durchgeführt werden.



**Niemals alkalische Reiniger, Lösungsmittel, Alkohol oder Produkte auf Basis aggressiver Säuren (z. B. Phosphorsäure, Citronensäure, Amidosulfonsäure, etc.) verwenden. Die verwendeten Produkte/Reiniger müssen für den Zweck tauglich sein und dürfen das Material der Wasserkreisläufe nicht angreifen.**

**Keine scheuernden Reinigungsmittel verwenden, die zu Kratzern auf der Gehäuseoberfläche führen könnten.**

**Stets perfekt saubere und entkeimte Tücher verwenden.**

**Zum Waschen der Siebe, der Siebträger und aller Maschinenteile die vom Hersteller gelieferten Reinigungsmittel oder spezifische Produkte zum Reinigen von gewerblichen Kaffeemaschinen verwenden.**

Reinigung	Täglich	Wöchentl.
<b>Cappuccino-Zubereiter:</b> Die Reinigung des Cappuccino-Zubereiters mindestens ein Mal pro Tag, bei ständigem Einsatz auch mehrmals pro Tag vornehmen, siehe Abs. 7.5.2.	X	
<b>Gehäuse und Gitter:</b> Die Gehäuseseiten mit einem mit lauwarmem Wasser angefeuchteten Tuch reinigen. Die Schale und das Tassenabstellgitter herausnehmen und mit warmem Wasser spülen. Die Reinigung der Tassenaufsatzgitter vornehmen. Siehe hierzu Abs.7.5.8	X	
<b>Tastatur und Display:</b> Tastaturen und Display mit einem dafür geeigneten Spülmittel reinigen. Maschine vorher ausschalten.	X	
<b>Filter und Filterhalter:</b> Täglich und wöchentlich spülen, siehe hierzu Abs. 7.5.3. <b>Täglich</b> reinigen, siehe hierzu Abs 7.5.6.	X	X
<b>Dampfdüse und Autosteamer:</b> Die Düse mit einem mit lauwarmem Wasser befeuchteten Tuch regelmäßig säubern. Die Auslassöffnungen der Dampfdüse reinigen und dabei mit einer kleinen Nadel aufstechen. <b>Wöchentlich</b> spülen, siehe hierzu Abs. 7.5.7.	X	X
<b>Abgabegruppe:</b> Abgabegruppe entsprechend Abs.7.5.4 oder 7.5.5 spülen. <b>Täglich</b> reinigen, siehe hierzu Abs 7.5.6. <b>Wöchentlich</b> innen reinigen, siehe hierzu Abs. 7.5.6.	X	X
<b>Mahl-/Dosiergerät und Trichter:</b> Trichter und Dosiergerät mit einem mit lauwarmem Wasser angefeuchteten Tuch innen und außen reinigen. Am Ende alles sorgfältig abtrocknen.		X

### 7.5.2 Spülgang des Cappuccino-Zubereiters

Der Cappuccino-Zubereiter sollte, wie nachstehend beschrieben, mit besonderer Sorgfalt gereinigt werden:

- einen ersten Spülgang durchführen, wobei das Ansaugrohr in Wasser getaucht und einige Sekunden lang eine Abgabe durchgeführt wird;
- den Drehkörper (X) um 90° drehen und in Position B bringen (Schließen der Leitung für den Milchaustritt);
- dabei das Milchansaugrohr in der Luft halten und eine Dampfabgabe vornehmen (Leerlauf des Cappuccino-Zubereiters);
- etwa 20 Sekunden für die Reinigung und interne Sterilisation des Cappuccino-Zubereiters abwarten;
- den Dampf schließen und den Drehkörper wieder in Stellung A bringen;
- falls die Öffnung des Luftansaugers (Y) verstopft ist, mit einer Nadel vorsichtig öffnen.

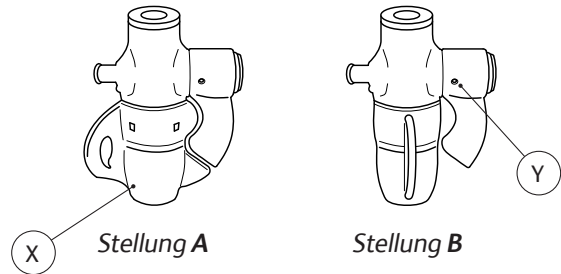

**Den Cappuccino-Zubereiter nach jedem Dauerbetrieb und in jedem Fall einmal täglich reinigen.**

### 7.5.3 Reinigung von Filter und Filterhalter



**Achtung: Nur die Schale des Filterhalters eintauchen, das Eintauchen des Griffs in Wasser vermeiden. Das Spülmittel muss in den auf der Packung angegebenen Dosierungen mit kaltem Wasser verdünnt werden (siehe Hersteller).**

#### Täglich:

- Filter und Filterhalter die ganze Nacht über in heißes Wasser tauchen, so dass sich die fetthaltigen Kaffeeablagerungen lösen;
- Anschließend alle Teile mit kaltem Wasser abspülen.

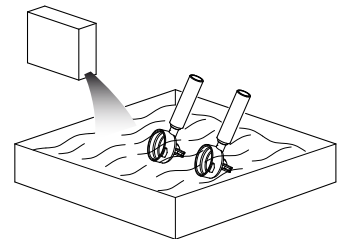

#### Wöchentlich:

- Mit Hilfe eines Schraubenziehers den Filter vom Filterhalter lösen;
- Filter und Filterhalter 10 Minuten lang in heißes Wasser mit Spezialreiniger tauchen;
- anschließend alle Teile mit kaltem Wasser nachspülen.



## 7.5.4 Spülgang der Abgabegruppe AEP-Modell

### Täglich

Abgabegruppen wie nachfolgend beschrieben spülen:

- Den Filter vom Filterhalter entfernen und einen Blindfilter montieren (siehe Ersatzteile);
- das dafür vorgesehene Spülmittel in den Filterhalter mit Blindfilter gießen und diesen in die Abgabegruppe einhängen;

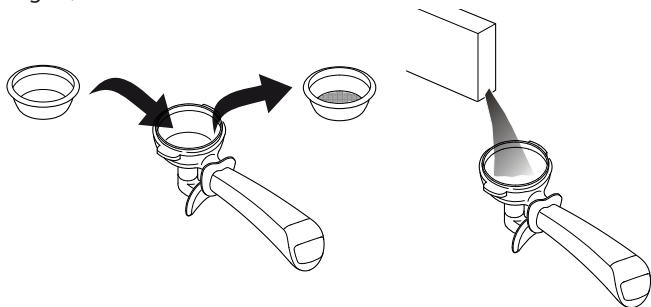



- einige Abgaben ausführen, bis aus dem Auslauf sauberes Wasser austritt;
- den Filterhalter von der Gruppe lösen und mindestens eine Ausgabe durchführen, um die Spülmittelreste zu beseitigen;
- den Blindfilter aus dem Filterhalter entfernen und wieder den normalen Filter einsetzen.

## 7.5.5 Spülgang der Abgabegruppe SAE- und DISPLAY-Modell

### Täglich

Abgabegruppen wie nachfolgend beschrieben spülen:

- Den Filter vom Filterhalter entfernen und einen Blindfilter montieren (siehe Ersatzteile);
- das dafür vorgesehene Spülmittel (siehe Ersatzteile) in den Filterhalter mit Blindfilter gießen und diesen in die Abgabegruppe einhängen;
- auf der Tastatur der zu spülenden Abgabegruppe die Tasten  und  gleichzeitig gedrückt halten;

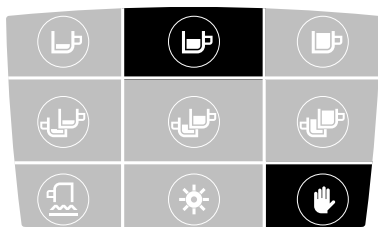

- den Durchlauf der 5 Spülzyklen abwarten;
- den Filterhalter abnehmen und die Taste  drücken, um den Nachspülzyklus von etwa 30 Sek. zu starten.



Beim AL-Modell Abgabegruppe nicht spülen.

## 7.5.6 Reinigung von Brause, Brausenhalterung und Filterhalter

### Täglich

Die Brausen von Abgabegruppe und Filterhalter mit der dafür vorgesehenen Bürste reinigen.

Den Aufnahmering für den Filterhalter und den Filterhalter selbst innen sowie den Rand und die Rippen am Filterhalter gründlich reinigen, um mögliche Kaffeereste zu entfernen.

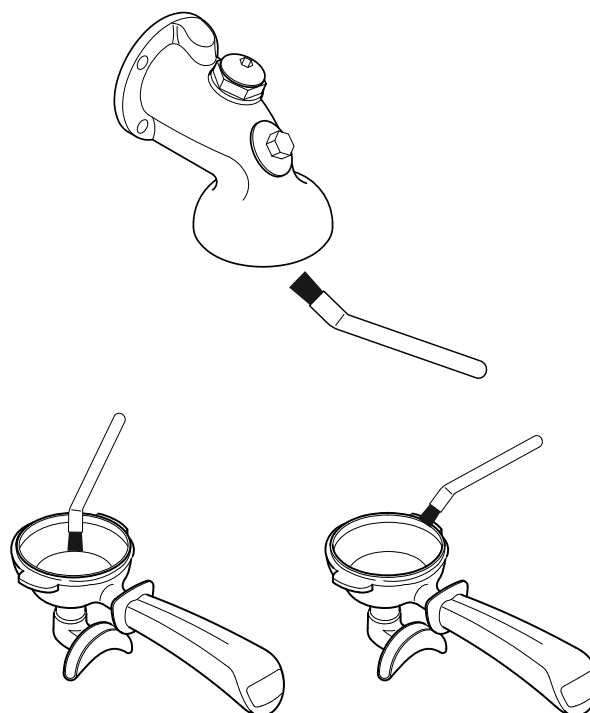

Die mitgelieferte Reinigungsbürste verwenden (siehe Ersatzteilkatalog).

### Wöchentlich

Brause und Brausenhalterung wie folgt reinigen:

- Mit einem Schraubendreher die Schraube (1) lösen;
- die Brause (2) und die Brausenhalterung (3) entfernen;
- die beiden Teile mit warmem Wasser abspülen;
- Brause und Brausenhalterung wieder in ihre ursprüngliche Position bringen und mit der Schraube festziehen.

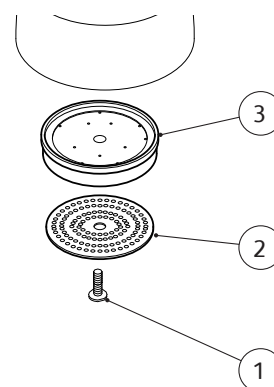

### 7.5.7 Reinigung von Dampf- und Autosteamerdüse

#### Wöchentlich

Dampf- und Autosteamerdüse wie folgt reinigen:

- Die Düse den Herstellerangaben entsprechend in ein mit Wasser und speziellem Spülmittel gefülltes Kännchen tauchen;



- die Lösung mit dem aus der Düse austretenden Dampf erwärmen;
- die Düse mindestens 5 Minuten lang in der Lösung lassen, damit das Spülmittel durch den Abkühlungseffekt im Inneren der Düse nach oben steigen und wirken kann;
- den Vorgang 2- oder 3-mal wiederholen, bis bei den nachfolgenden Abgaben keine Milchreste mehr austreten.

### 7.5.8 Reinigung der Tassenaufsatzgitter

#### Täglich

Tassenaufsatzgitter wie folgt reinigen:

- Das Gitter aus seinem Platz lösen, dabei in horizontale Position bringen und kräftig nach außen ziehen;

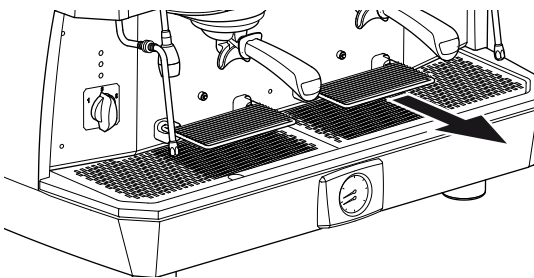

- die Reinigung mit einem mit lauwarmem Wasser angefeuchteten Tuch vornehmen;
- das Gitter wieder zur Maschine hin schieben, bis es einrastet.

## 8. ERSATZTEILE

Der Austausch von Bauteilen und/oder Teilen der Maschine ist ausschließlich Aufgabe des Technikers.



**Der Benutzer ist in keinem Fall befugt, Arbeiten zum Ersetzen von Bauteilen bzw. Teilen der Maschine auszuführen.**

## 9. AUßERBETRIEBNAHME

ZUR Außerbetriebnahme der Maschine ist der Einsatz des Technikers anzufordern, da das Gerät von der Strom- und Wasserversorgung zu trennen und das Wasser aus allen in-nenseitigen Kreisläufen abzulassen ist.

Die Wiederinbetriebnahme der Maschine nach diesem Zeitraum darf nur durch einen Techniker erfolgen.



**Der Benutzer ist in keinem Fall befugt, die Arbeiten zur Außerbetriebnahme und Wiederinbetriebnahme der Maschine auszuführen.**

## 10. ABBAU

Der Abbau der Maschine ist ausschließlich Aufgabe des Technikers.

## 11. ENTSORGUNG

### 11.1 Informationen zur Entsorgung

Nur für die Europäische Union und den Europäischen Wirtschaftsraum.



Dieses Symbol gibt an, dass das Produkt gemäß der Richtlinie WEEE (2012/19/EG), der Batterienrichtlinie (2006/66/EG) bzw. den jeweiligen nationalen Gesetzen zur Umsetzung dieser Richtlinien nicht als Hausmüll entsorgt werden darf.

Das Produkt muss bei einer entsprechenden Sammelstelle abgegeben werden, zum Beispiel beim Händler beim Kauf eines neuen, ähnlichen Produkts oder bei einer autorisierten Sammelstelle zum Recycling von Elektro- und Elektronikgeräte-Abfall (WEEE) sowie Batterien und Akkumulatoren. Eine unsachgemäße Entsorgung dieser Abfälle kann sich durch die normalerweise in diesen Abfällen enthaltenen potentiell schädlichen Substanzen negativ auf die Umwelt und die Gesundheit des Menschen auswirken.

Die Mitwirkung an einer korrekten Entsorgung dieses Produkts trägt zu einer effizienten Nutzung der natürlichen Ressourcen bei und vermeidet die Auferlegung der von den geltenden Bestimmungen vorgesehenen Verwaltungsstrafen. Für weitere Informationen zum Recycling dieses Produkts wenden Sie sich bitte an die Behörden vor Ort, die für die Abfallsammlung zuständige Stelle, einen autorisierten Händler oder die Abfallwirtschaft.



**Für die Entsorgung der Maschine sich an den Techniker und/oder die Verkaufsfirma wenden.**

### 11.2 Umweltinformationen

Im Inneren der Maschine befindet sich eine Lithium-Knopfzelle zur Speicherung der Maschinendaten. Sie befindet sich in der Platine. Diese Batterie gemäß den jeweiligen Landesvorschriften entsorgen.

## I. PRECAUCIONES DE SEGURIDAD

### I.I. NIVEL DE FORMACIÓN E INFORMACIÓN REQUERIDO AL USUARIO

El Usuario:

- es la persona encargada del funcionamiento de la máquina y realización de las operaciones de limpieza ordinarias indicadas en este manual.
- debe estar debidamente formado e informado acerca del funcionamiento y los riesgos residuales presentes durante el funcionamiento de la máquina.
- debe ser capaz de actuar de acuerdo con las normas que rigen los principios de higiene alimentaria vigentes en el país donde se utiliza la máquina.

**i La manipulación no autorizada de cualquier parte de la máquina invalidará la garantía y la responsabilidad del fabricante en caso de fallo de la máquina y lesiones del usuario.**

### I.II. INSTALACIÓN

Las operaciones de instalación deben ser efectuadas siempre y exclusivamente por el Técnico y de conformidad con las normas de seguridad y salud vigentes.

### I.III. FUNCIONAMIENTO

Aunque se hayan adoptado, en la máquina, todos los dispositivos de prevención de accidentes para eliminar los posibles riesgos relacionados con el uso por parte del Usuario, ésta presenta unos cuantos riesgos residuales.

Dichos riesgos residuales, así denominados, se refieren a partes de la máquina que pueden representar un peligro para el Usuario si:

- las utiliza de manera incorrecta;
- comete un error de evaluación;
- desactive las protecciones instaladas ignorando las indicaciones que se encuentran en este Manual.

Además, la máquina dispone de señalizaciones colocadas en las zonas de riesgo residual que deben respetarse escrupulosamente.

Es necesario prestar atención a dichos riesgos residuales, enumerados a continuación, presentes durante el funcionamiento y el uso de la máquina, puesto que no pueden eliminarse.

Está prohibido:

- utilizar la máquina en condiciones psicofísicas alteradas; bajo la influencia de drogas, alcohol, psicofármacos, etc.;
- usar la máquina en una atmósfera con peligro de incendio;
- el uso de la máquina en una atmósfera explosiva, agresiva o con una alta concentración de polvo o sustancias aceitosas en suspensión en el aire.



#### PELIGRO ELÉCTRICO

El uso de un aparato eléctrico debe cumplir con las normas operativas de seguridad:

- no toque el aparato con las manos o los pies mojados o húmedos;
- no use el aparato con los pies descalzos;
- no use prolongadores;
- no use en locales destinados a ducha o baño;
- no tire del cable de alimentación para desenchufar el aparato;
- el usuario no debe sustituir el cable de alimentación del aparato. Si se estropea el cable, apague la máquina y póngase en contacto sólo con el Técnico;
- no deje el aparato expuesto a los agentes atmosféricos (lluvia, sol, etc.);
- no entre dentro de la máquina;
- no vierta líquidos encima de la máquina;
- no permita que el cable eléctrico se aplaste y/o entre en contacto con superficies cortantes;

- no permita que el aparato sea utilizado por personas que no hayan sido debidamente formadas para su empleo.



### PELIGRO POR ALTAS TEMPERATURAS

Algunas partes de la máquina pueden alcanzar altas temperaturas y pueden causar quemaduras, por lo que deben tomarse estas precauciones:

- evite el contacto con el grupo de suministro, el calentador portafiltro y las lanzas de agua, vapor y autosteamer;
- no dirija el vapor, el agua caliente o la leche hacia las manos u otras partes del cuerpo.



**El aparato puede ser utilizado por personas (incluidos niños de edad inferior a 8 años) con capacidades físicas, sensoriales o mentales reducidas, o carentes de experiencia o del conocimiento necesario, siempre que estén bajo vigilancia, o que hayan recibido instrucciones relativas al uso seguro del aparato y a la comprensión de los peligros inherentes al mismo. Es necesario vigilar a los niños para asegurarse de que no jueguen con el aparato.**

**El Usuario está obligado a informar inmediatamente al Técnico en el caso en que detecte defectos y/o fallos en el funcionamiento de la máquina, de los sistemas de protección ideados para prevenir accidentes y de cualquier situación de peligro que llegara a conocer.**

**En caso de anomalías en la instalación de gas (si existe) solicitar la intervención del Técnico. La instalación de gas (si existe) debe desactivarse durante los largos plazos de inactividad de la máquina (noche o cierre del local).**

**Están prohibidas todo tipo de modificaciones respecto a la máquina y sus funciones, además de posibles cambios en este documento.**

## I.IV. MANTENIMIENTO Y LIMPIEZA

Es necesario prestar atención a dichos riesgos residuales presentes durante el mantenimiento y la limpieza de la máquina, puesto que no pueden eliminarse.

Está prohibido lavar la máquina con gasolina y/o disolventes de cualquier tipo.



### PELIGRO ELÉCTRICO

Las operaciones de mantenimiento y limpieza deben realizarse según las normas de conducta y seguridad:

- durante las operaciones de limpieza, la máquina debe estar apagada y hay que asegurarse de que todos los componentes estén a temperatura ambiente;
- no sumerja la máquina en agua;
- no vierta líquidos sobre la máquina ni utilice chorros de agua para la limpieza;
- no permita que las operaciones de mantenimiento y limpieza sean llevadas a cabo por niños o personas que no hayan recibido una formación adecuada;
- no quite las protecciones y/o partes de la carcasa;
- no entre dentro de la máquina;
- no efectúe operaciones de mantenimiento y limpieza diferentes de lo indicado en este Manual.



### PELIGRO POR ALTAS TEMPERATURAS

Durante las operaciones de limpieza, tenga cuidado con aquellas partes de la máquina que pueden alcanzar altas temperaturas:

- evite el contacto con el grupo de suministro y las lanzas de agua y vapor;
- no esponga nunca las manos u otras partes del cuerpo en la dirección de los terminales de suministro de vapor, agua caliente o leche.



Corresponde al Técnico informar al Usuario acerca de las modalidades de ensayo periódico de los equipos en presión y de los dispositivos de seguridad de conformidad con la normativa vigente en el país de instalación.

Hacer de manera que el Técnico efectúe el mantenimiento periódico y controle todos los dispositivos de seguridad.

## I.V. CARACTERÍSTICAS DE LOS EPI

En las fases de mantenimiento y limpieza de la máquina es necesario utilizar estos EPI:

### Guantes



Para la protección del usuario de todas las partes de la máquina con altas temperaturas y en contacto con alimentos (portafilros, filtros, etc.).



Efectúe sólo las operaciones de mantenimiento y limpieza que se indican en este manual.

Sólo un Técnico especializado y autorizado puede realizar operaciones de mantenimiento y limpieza no indicadas en este documento.

Antes de llevar a cabo todas las operaciones de mantenimiento, es necesario realizar los siguientes pasos:

- desconecte la alimentación eléctrica;
- cierre la alimentación hidráulica;
- cierre el sistema de suministro de gas;
- espere a que la máquina se haya enfriado completamente.

En caso de que no se encuentre una solución respecto a un posible mal funcionamiento, apague la máquina y solicite la intervención del Técnico. No intente efectuar ninguna reparación.

Las desincrustaciones del equipo deben ser realizadas por el Técnico para que dichas operaciones no provoquen la liberación de materiales nocivos para el uso alimentario.

## I.VI. SITUACIONES DE EMERGENCIA

En caso de una situación de emergencia causada por una avería de la máquina, adopte las medidas previstas en el plan de emergencia del local y, en todo caso, proceda inmediatamente a realizar las acciones según el tipo de problema.

### INCENDIO POR CORTOCIRCUITO

En caso de incendio provocado por una avería en la instalación eléctrica de la máquina, tome las siguientes medidas:

- Desconecte la máquina eléctricamente con el interruptor principal;
- Llame a los bomberos;
- Aleje a las personas del local;
- Apague las llamas usando un extintor de CO<sub>2</sub>.

### PÉRDIDA DE GAS

Si se detecta una pérdida de gas causada por una avería en la instalación de la máquina, tome las siguientes medidas:

- Detenga el suministro de gas cerrando el grifo aguas arriba de la máquina;
- Aleje a las personas del local;
- Ventile el local;
- Llame al Técnico que instaló la máquina;
- Si fuera necesario, llame a los bomberos.

### INCENDIO POR PÉRDIDA DE GAS

En caso de incendio causado por un fallo en el sistema de gas de la máquina, tome las siguientes medidas:

- Detenga el suministro de gas cerrando el grifo aguas arriba de la máquina;
- Desconecte la máquina eléctricamente con el interruptor principal;
- Llame a los bomberos;
- Aleje a las personas del local;
- Apague las llamas usando un extintor de CO<sub>2</sub>.

# Índice general

<b>1. INTRODUCCIÓN.....</b>	<b>127</b>	<b>6.10 Calienta tazas.....</b>	<b>141</b>
1.1 Instrucciones para la lectura del Manual .....	127	6.10.1 Versiones AL y AEP .....	141
1.2 Conservación del Manual .....	127	6.10.2 Versiones SAE y PANTALLA.....	141
1.3 Metodología de actualización del Manual de Instrucciones .....	127	6.10.3 Programación del calienta tazas versión SAE .....	141
1.4 Destinatarios .....	127	6.10.4 Programación del calienta tazas versión PANTALLA.....	141
1.5 Glosario y Pictogramas .....	128	<b>6.11 Programación en espera (SAE).....</b>	<b>141</b>
1.5.1 Glosario .....	128	<b>6.12 Programación parámetros máquina (PANTALLA) 142</b>	
1.5.2 Pictogramas.....	128	6.12.1 Acceso al menú.....	142
1.6 Garantía.....	128	6.12.2 Alarmas máquina.....	142
<b>2. IDENTIFICACIÓN DE LA MÁQUINA.....</b>	<b>129</b>	6.12.3 Temperatura del autosteamer .....	143
2.1 Marca y denominación del modelo .....	129	6.12.4 Temperatura del calienta tazas .....	143
2.2 Descripción general .....	129	6.12.5 Presión de la caldera.....	144
2.3 Servicio de atención al cliente del fabricante .....	129	6.12.6 Ahorro energético.....	144
2.4 Finalidad de uso.....	130	6.12.7 Conteos.....	145
2.5 Descripción de la máquina.....	131	6.12.8 Calendario.....	145
2.6 Botonera AEP.....	132	6.12.9 Idioma .....	146
2.7 Botoneras SAE.....	132	6.12.10 Espera y programación de la máquina.....	146
2.8 Pantalla .....	132	<b>6.13 Ahorro energético .....</b>	<b>146</b>
2.9 Datos y marcado .....	133	<b>6.14 Informaciones software .....</b>	<b>146</b>
<b>3. ALMACENAMIENTO.....</b>	<b>134</b>	<b>6.15 Consejos para obtener un buen café .....</b>	<b>147</b>
<b>4. INSTALACIÓN.....</b>	<b>134</b>	<b>7. MANTENIMIENTO Y LIMPIEZA.....</b>	<b>147</b>
<b>5. PUESTA EN SERVICIO .....</b>	<b>134</b>	7.1 Precauciones de seguridad.....	147
<b>6. FUNCIONAMIENTO.....</b>	<b>134</b>	7.2 Mantenimiento periódico.....	147
6.1 Precauciones de seguridad.....	134	7.3 Mantenimiento tras un breve período de inactividad de la máquina .....	147
6.2 Emisiones .....	134	7.4 Mal funcionamientos y soluciones correspondientes. 147	
6.3 Encendido y apagado.....	134	7.5 Operaciones de limpieza .....	150
6.3.1 Calentamiento eléctrico versión AL .....	134	7.5.1 Instrucciones generales .....	150
6.3.2 Calentamiento eléctrico versiones AEP y SAE.....	134	7.5.2 Lavado del capuchinador.....	150
6.3.3 Calentamiento eléctrico versión PANTALLA.....	135	7.5.3 Limpieza de los filtros y portafiltros .....	150
6.3.4 Calentamiento de gas (en caso de gas) .....	135	7.5.4 Lavado del grupo de suministro versión AEP.....	151
6.3.5 Calentamiento eléctrico + gas (en caso de gas).....	135	7.5.5 Lavado del grupo de suministro versión SAE y PANTALLA..	151
6.3.6 Apagado de la máquina.....	135	7.5.6 Limpieza de duchas grupo, portaducha y portafiltro .....	151
6.4 Predisposición de la máquina .....	136	7.5.7 Limpieza de la lanza de vapor y del autosteamer .....	152
6.4.1 Molidura y dosificación del café.....	136	7.5.8 Limpieza rejillas levanta tazas .....	152
6.4.2 Encendido led.....	136	<b>8. PIEZAS DE RECAMBIO .....</b>	<b>152</b>
6.4.3 Rejillas levanta tazas .....	136	<b>9. PUESTA FUERA DE SERVICIO .....</b>	<b>152</b>
6.5 Suministro de café .....	137	<b>10. DESMANTELAMIENTO .....</b>	<b>152</b>
6.5.1 Preparación del portafiltro .....	137	<b>11. ELIMINACIÓN.....</b>	<b>152</b>
6.5.2 Versión AL.....	137	11.1 Informaciones relativas a la eliminación.....	152
6.5.3 Versión AEP.....	137	11.2 Informaciones medio ambientales.....	152
6.5.4 Versión SAE y PANTALLA .....	137		
6.5.5 Programación suministro del café versiones SAE-PANTALLA.138			
6.5.6 Visualización de las informaciones en la Pantalla .....	138		
6.6 Suministro vapor.....	138		
6.7 Suministro agua caliente .....	139		
6.7.1 Versiones AL y AEP .....	139		
6.7.2 Versiones SAE y PANTALLA .....	139		
6.7.3 Programación agua caliente versiones SAE y PANTALLA ...	139		
6.8 Autosteamer (opcional).....	140		
6.8.1 Recomendaciones de uso.....	140		
6.8.2 Suministro .....	140		
6.9 Suministro de capuchino (opcional).....	140		

## 1. INTRODUCCIÓN

Lea detenidamente todas las partes de este Manual, antes de utilizar el aparato, para optimizar las prestaciones de la máquina y actuar de manera absolutamente segura.

La máquina para café expreso que ha adquirido ha sido diseñada y fabricada con métodos y tecnologías innovadoras que aseguran una calidad y fiabilidad duraderas.

Este Manual es la guía que le permitirá conocer las ventajas que brinda nuestra marca. Aquí encontrará información útil para sacar el máximo provecho de la máquina, mantenerla en perfectas condiciones y hacer frente a posibles problemas.



**Antes de utilizar la máquina, lea detenidamente las instrucciones que se encuentran en este manual y cumpla con todas las indicaciones aquí presentes.**

Conserve este manual y, todos los documentos adjuntos, en un lugar accesible y protegido. Este documento supone que en las instalaciones en las que se haya instalado la máquina se observen las vigentes normas de seguridad y en materia de higiene laboral.

El Fabricante se reserva el derecho de realizar mejoras y/o modificaciones del producto. Se garantiza que este manual refleja el estado de la técnica en el momento de la comercialización de la máquina.

Aprovechamos la ocasión para invitar a nuestros estimados clientes a comunicarnos posibles propuestas de mejora, tanto del producto como del Manual.

### 1.1 Instrucciones para la lectura del Manual

El Manual consta de capítulos autónomos. La secuencia de los capítulos responde a una lógica temporal relativa a la vida de la máquina.

Para que el texto sea fácil y rápido de entender, se han utilizado términos, abreviaturas y pictogramas.

El Manual está constituido por una portada, un índice y una serie de capítulos. Cada capítulo cuenta con una numeración progresiva. A pie de página se encuentra el número de la página.

En la primera página se encuentran los datos de identificación de la máquina, en la última página se encuentran la fecha y la revisión del Manual de Instrucciones.

#### Abreviaturas

<b>Sec.</b>	=	Sección
<b>Cap.</b>	=	Capítulo
<b>Apdo.</b>	=	Apartado
<b>Pág.</b>	=	Página
<b>Fig.</b>	=	Figura
<b>Tab.</b>	=	Tabla

#### Unidades de medida

Las unidades de medida presentes son las establecidas por el Sistema Internacional (SI).

### 1.2 Conservación del Manual

El Manual de Instrucciones debe guardarse con atención además de tener que acompañar la máquina durante posibles cambios de propiedad que la misma podría experimentar durante su vida.

La conservación se facilita si se maneja con atención, intentando tener siempre las manos limpias y no dejándolo en superficies sucias. No arranque, rompa ni modifique arbitrariamente partes del documento.

El Manual debe archivar en un ambiente protegido de la humedad, del calor y, cerca de la máquina a la que se refiere. El Fabricante, bajo solicitud del Usuario, puede proporcionar otros ejemplares del Manual de Instrucciones de la máquina.

### 1.3 Metodología de actualización del Manual de Instrucciones

El Fabricante se reserva el derecho de modificar o realizar mejoras a la máquina sin comunicarlo y sin actualizar el Manual ya entregado al Usuario.



**Si el Manual se convirtiera en ilegible o, de cualquier modo, de difícil consulta, el usuario estará obligado a solicitar un nuevo ejemplar al Fabricante antes de efectuar cualquier tipo de intervención en la máquina.**

**ESTÁ absolutamente prohibido romper o volver a escribir partes del Manual.**

**El Usuario debe cumplir con las indicaciones que se encuentran en este Manual.**

**En caso de que se presente un inconveniente tras un uso incorrecto de dichas recomendaciones, el Fabricante rehúsa todo tipo de responsabilidad.**

**Este manual está disponible también en el sitio web del Fabricante indicado en la portada del manual.**

### 1.4 Destinatarios

Este Manual está destinado al Usuario.

#### Cualificación de los destinatarios de la máquina

La máquina está pensada para un uso profesional y no generalizado, por lo tanto, su uso puede ser encomendado a personas cualificadas y, en particular, que:

- Sean mayores de edad;
- Sean física y mentalmente aptas para utilizar esta máquina;
- Sean capaces de entender e interpretar el Manual de Instrucciones y las indicaciones de seguridad;
- Conozcan los procedimientos de seguridad y su actuación;
- Cuenten con la capacidad de uso de la máquina;
- Hayan entendido los procedimientos de uso definidos por el Fabricante de la máquina.

## 1.5 Glosario y Pictogramas

En este apartado se listan los términos no frecuentes o con un significado diferente del común.

A continuación, se explican las abreviaturas utilizadas y el significado de los pictogramas para indicar la cualificación operador y el estado de la máquina, su empleo permite proporcionar rápidamente y, de manera unívoca, las informaciones necesarias para un uso correcto de la máquina en condiciones de seguridad.

### 1.5.1 Glosario

#### Usuario

Persona encargada del funcionamiento de la máquina y realización de las operaciones de limpieza ordinarias indicadas en este manual.

#### Técnico

Persona especializada, especialmente capacitada y autorizada para realizar las siguientes operaciones de acuerdo con la normativa vigente: transporte y manipulación, almacenamiento, instalación, puesta en servicio, mantenimiento, desmantelamiento y eliminación de la máquina.

#### Peligro

Posible lesión o perjuicio para la salud.

#### Zona peligrosa

Cualquier zona en los alrededores de una máquina, en la que la presencia de una persona constituya un riesgo para la seguridad y la salud de dicha persona.

#### Riesgo

Combinación entre la probabilidad y la gravedad de una lesión o de un perjuicio para la salud que pueda surgir de una situación peligrosa.

#### Protección

Elemento de la máquina utilizado específicamente para asegurar la protección a través de una barrera material.

#### Equipo de protección individual (EPI)

Equipo llevado o guardado por la persona para proteger su salud o seguridad.

#### Uso previsto

El uso de la máquina de acuerdo con la información proporcionada en las instrucciones de uso.

#### Cualificación del Usuario

Nivel mínimo de competencias que tiene que poseer el operador para desempeñar la operación descrita.

#### Estado de la máquina

El estado de la máquina incluye el modo de funcionamiento y el estado de los dispositivos de seguridad presentes en la máquina.

#### Riesgo residual

Riesgos que siguen existiendo, no obstante se hayan adoptado las medidas de protección integradas en los proyectos de

la máquina y, no obstante, las protecciones y las medidas de protección adicionales adoptadas.

#### Componente de seguridad:

- Destinado a desempeñar una función de seguridad;
- su avería y/o mal funcionamiento pone en riesgo la seguridad de las personas.

### 1.5.2 Pictogramas

Las descripciones adelantadas por estos símbolos contienen informaciones/indicaciones muy importantes, sobre todo por lo que concierne la seguridad. Un posible incumplimiento puede provocar:

- peligros para la integridad de los que operan en la máquina;
- lesiones, incluso graves, al Usuario (en algunos casos incluso su fallecimiento);
- pérdida de la garantía contractual;
- exención del Fabricante de sus responsabilidades.



**Símbolo de PELIGRO GENERAL utilizado en caso de peligro de lesión grave permanente, que requiere hospitalización, o en casos extremos causa de muerte.**



**Símbolo de PELIGRO ELÉCTRICO utilizado en caso de peligro de lesión grave permanente, que requiere hospitalización, o en casos extremos causa de muerte.**



**Símbolo de PELIGRO POR ALTAS TEMPERATURAS utilizado en caso de peligro de lesión grave permanente, que requiere hospitalización, o en casos extremos causa de muerte.**



**Símbolo de ATENCIÓN utilizado en caso de peligro de lesión no grave, pero que necesita de atención médica por profesionales.**



**Símbolo de ADVERTENCIA utilizado en caso de peligro de lesión no grave que puede curarse con medidas de primeros auxilios o similares.**



**Símbolo de NOTA utilizado para proporcionar informaciones importantes relativas al tema tratado.**



**Símbolo de Obligación de utilizar guantes de protección, utilizado en caso de peligro de lesión grave permanente, que requiere hospitalización.**



**Símbolo de Obligación de leer la documentación, utilizado para concienciar al usuario de la importancia de dicha acción para su seguridad.**

## 1.6 Garantía

La máquina tiene una garantía de 12 meses para todos los componentes, excluidos los componentes eléctricos y electrónicos así como las piezas sometidas a desgaste.



## 2. IDENTIFICACIÓN DE LA MÁQUINA

### 2.1 Marca y denominación del modelo

La identificación de la máquina y del modelo se indican en la PLACA DE DATOS de la máquina y en la DECLARACIÓN DE CONFORMIDAD CE que la acompaña.

### 2.2 Descripción general

La máquina objeto de este manual está constituida por componentes mecánicos, eléctricos y electrónicos cuya acción conjunta permite realizar bebidas a base de leche, café y agua. Este producto se ha fabricado de conformidad con las directivas, los reglamentos y las normas comunitarias indicadas en la DECLARACIÓN DE CONFORMIDAD CE que acompaña la máquina.

### 2.3 Servicio de atención al cliente del fabricante



ASTORIA MACCHINE PER CAFFÈ S.R.L.  
Via Condotti Bardini, 1  
31058 SUSEGANA (TV) - ITALIA  
Teléf. +39.0438.6615 - Fax +39.0438.60657  
Correo electrónico: [service@astoria.com](mailto:service@astoria.com)  
Sitio web: [www.astoria.com](http://www.astoria.com)

## 2.4 Finalidad de uso

La máquina para café expreso está destinada a la preparación profesional de bebidas calientes como té, capuchinos y cafés en sus variantes largo, corto, expreso, etc. El aparato no está destinado a un uso doméstico, sino sólo a un uso profesional.

La máquina puede utilizarse en todas las condiciones previstas, incluidas o descritas en este documento; debe considerarse peligrosa cualquier otra condición. La máquina debe instalarse en lugares cuyo acceso esté reservado a personal cualificado, debidamente formado (Bar, Restaurantes, etc.).

### Usos permitidos

Son todos aquellos que cumplen con las características técnicas de la máquina, las operaciones y los usos descritos en este documento; dichos usos no ponen en peligro la integridad del usuario ni pueden provocar daños a la máquina o al entorno que la rodea.



**Todos los usos no específicamente indicados en este manual están prohibidos y deben ser autorizados expresamente por el Fabricante.**

### Usos previstos

La máquina se ideó exclusivamente para un uso profesional. El uso de productos/materiales diferentes de los especificados por el fabricante, que puedan provocar daños a la máquina y situaciones de peligro para el operador y/o las personas que se encuentren cerca de la máquina, se considera incorrecto o inadecuado.

### Contraindicaciones de uso

La máquina no debe utilizarse:

- para usos distintos a los expuestos en el apartado ni para usos no mencionados en este Manual;
- utilizando materiales diferentes respecto a los que se indican en este manual;
- con dispositivos de seguridad excluidos o no funcionantes.

### Uso erróneo de la máquina

El tipo de uso y las prestaciones para las que está diseñada esta máquina imponen una serie de operaciones y procedimientos que no pueden cambiarse a menos de que no hayan sido previamente acordados con el Fabricante. Todos los comportamientos permitidos se encuentran en este documento; cualquier otra operación no enumerada y descrita en este documento debe considerarse no posible y, por lo tanto, peligrosa.

### Usos no previstos

Los únicos usos permitidos son los descritos en este manual; cualquier otro uso debe considerarse no posible y, por lo tanto, peligroso.

### Precauciones generales

El Usuario debe estar informado acerca de los riesgos de accidente, de los dispositivos pensados para la seguridad y de las reglas generales en materia de prevención de accidentes previstas por las directivas comunitarias y la legislación del país de instalación de la máquina.

El Usuario debe conocer el funcionamiento de todos los dispositivos de la máquina. Además, debe haber leído íntegramente este Manual. Las intervenciones de mantenimiento deben ser llevadas a cabo por el Técnico, tras haber preparado la máquina de manera adecuada. La alteración o la sustitución no autorizada de uno o varios componentes de la máquina, el uso de accesorios que modifiquen su funcionamiento y el empleo de materiales diferentes a los recomendados en este manual pueden ser causa de riesgos de accidente.

## 2.5 Descripción de la máquina

- |  |  |
|--|--|
| 1. Mando vapor.                        | 15. Lanza de agua caliente.                            |
| 2. Superficie caliente tazas.          | 16. Conmutador de encendido.                           |
| 3. Mando del agua caliente.            | 17. Botón de suministro manual.                        |
| 4. Grupos de palanca.                  | 18. Botonera.  |
| 5. Nivel óptico de agua en la caldera. | 19. Pantalla.  |
| 6. Protección antiquemaduras.          | 20. Toma USB (sólo para actualizaciones del software). |
| 7. Lanza de vapor.                     | 21. Luz ON-OFF/nivel de la caldera/caliente tazas.     |
| 8. Portafiltro.                        | 22. Rejilla levanta tazas.                             |
| 9. Pata regulable.                     | 23. Interruptor de encendido.                          |
| 10. Manómetro.                         | 24. Lanza del autosteamer (*).                         |
| 11. Ventana quemador gas (*).          | 25. Iluminación superficie de trabajo.                 |
| 12. Seguridad gas (*).                 | 26. Iluminación caliente tazas.                        |
| 13. Botón de encendido del gas (*).    |  |
| 14. Rejilla apoya tazas.               |  |

- |                         |
|-------------------------|
| 27. Filtro Ciego        |
| 28. Prensador           |
| 29. Cepillo de limpieza |

(\* ) Dispositivo opcional.

**i** La toma USB (20) debe utilizarse únicamente con la llave específica suministrada a los Técnicos. No conecte a la toma USB dispositivos externos (iPhone, iPad, PC, etc.) puesto que esto podría provocar problemas graves al software de la máquina.

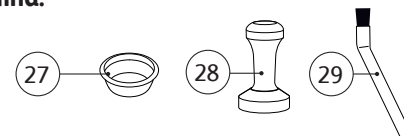

Versión AL

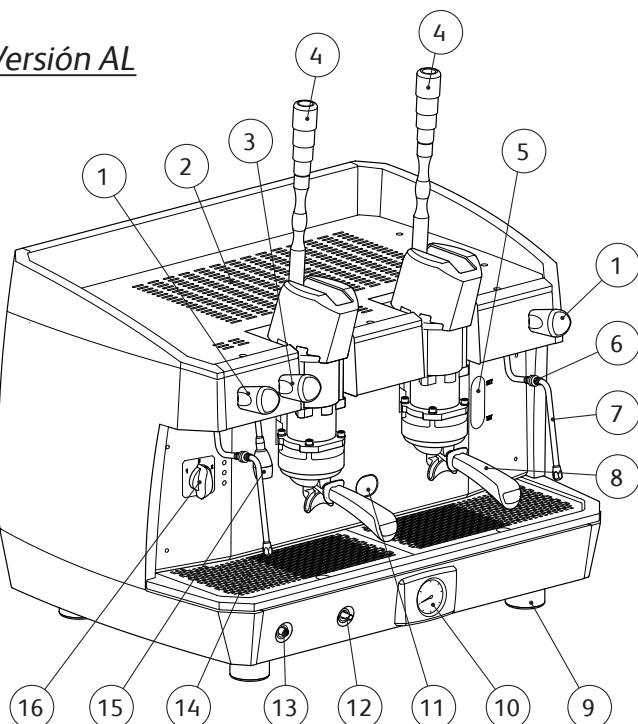

Versión AEP

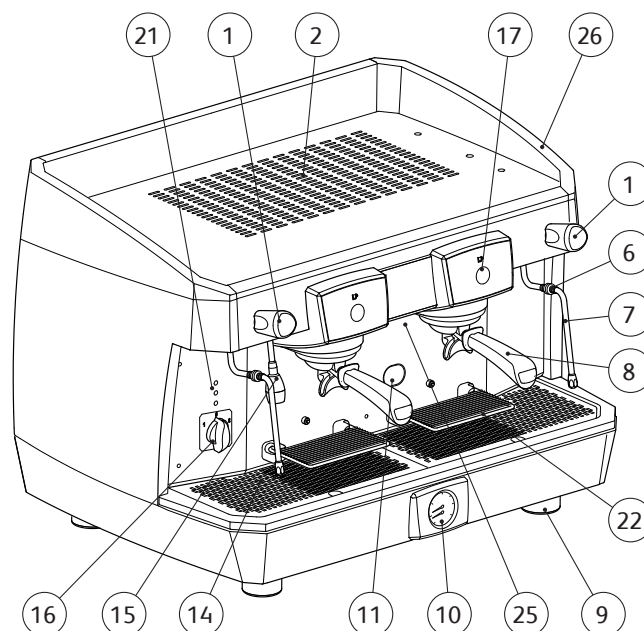

Versión SAE

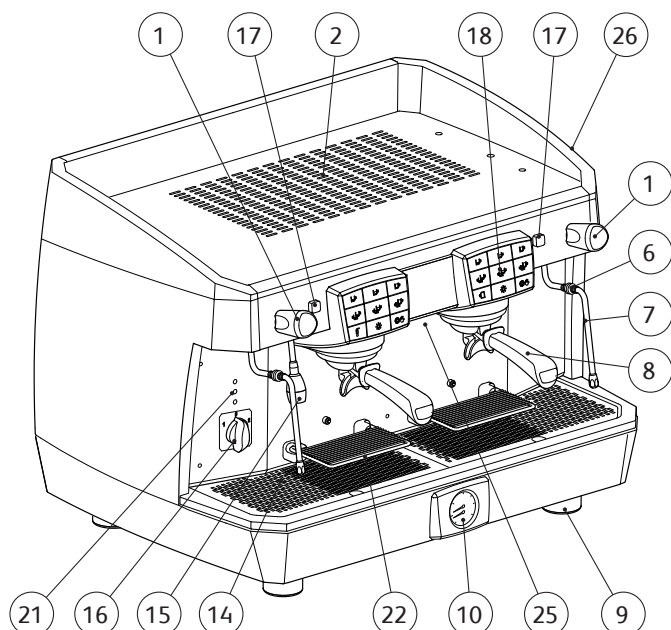

Versión PANTALLA

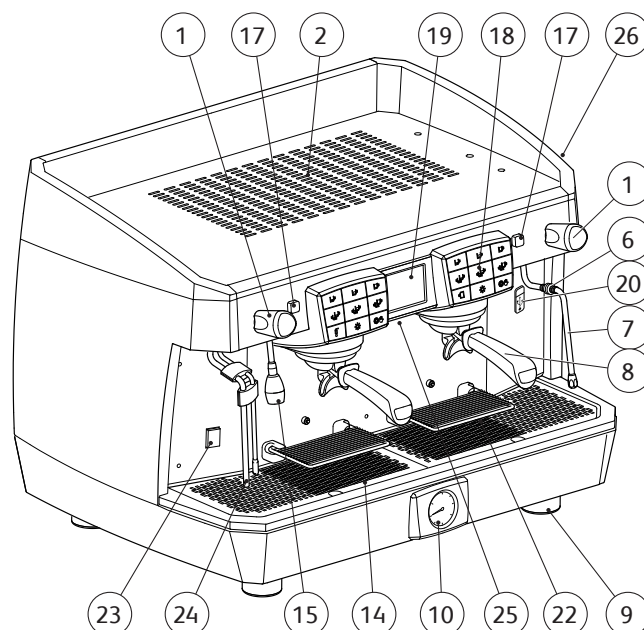

## 2.6 Botonera AEP

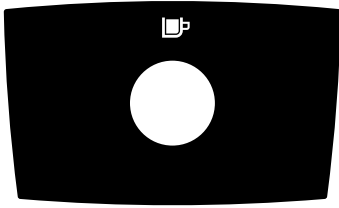

- 1 café expreso
- 1 café medio
- 1 café largo
- 2 cafés expresos
- 2 cafés medianos
- 2 cafés largos
- 1 - Iluminación de la superficie de trabajo  
2 - Iluminación del caliente tazas
- Agua caliente
- Calienta tazas
- Stop / Programación  
Suministro continuo
- Autosteamer (opcional)

## 2.7 Botoneras SAE

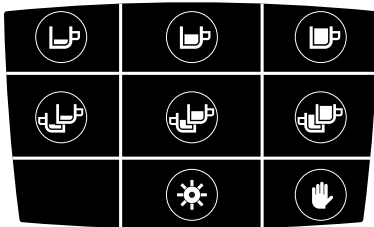

1GR - COMPACTA

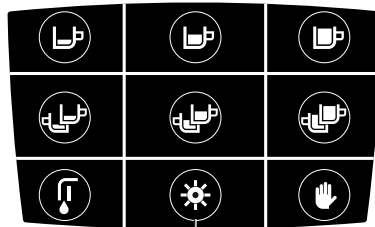

1

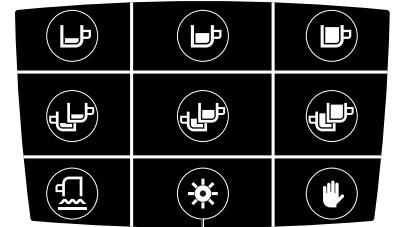

2

## 2.8 Pantalla

**Calienta tazas**

**Nivel agua en caldera**

**Autosteamer**

**Temperatura Autosteamer**

**Presión caldera**

**Presión red hídrica**

**Fecha y hora**

**Cuenta del tiempo de suministro por cada grupo**

**Temperatura del autosteamer/calienta tazas**

**Presión de la caldera**

**Alarma máquina**

**Ahorro energético**

**Conteo trabajo**

**Calendario máquina**

**Configuración idioma**

**Espera y programación**

**Informaciones software**

**Página pantalla**

## 2.9 Datos y marcado

Los datos técnicos de la máquina se encuentran en esta tabla:

TABLA DE DATOS TÉCNICOS		1GR	COMP	2GR	3GR	4GR
120 V	Potencia	2200 W	2900 W	3100 W	---	---
220-240 V		2700-3100 W	2900-3100 W	3100-4900 W	5100-6850 W	5800-6900 W
380-415 V						
Frecuencia		50-60 Hz	50-60 Hz	50-60 Hz	50-60 Hz	50-60 Hz
Caldera		5,2-6l	7l	9-10,6l	14,7-17,2l	20,4-23,8l
Calibración válvula de seguridad		0,19 MPa (1,9 bar) +/- 0,015 MPa				
Presión ejercicio caldera		0,08 - 0,14 MPa (0,8 - 1,4 bar)				
Presión del agua de alimentación		0,15 - 0,6 MPa MÁX (1,5 - 6 bar MÁX)				
Presión del suministro del café		0,8 - 0,9 MPa (8 - 9 bar)				
Temperatura ambiente de trabajo		5 - 35°C 95° H.R. MÁX.				
Nivel presión acústica		< 70 dB				

De acuerdo con la directiva 2006/42/CE, la máquina está marcada con la sigla CE, mediante la que el Fabricante declara, bajo su propia responsabilidad, que la máquina es segura tanto para las personas como para las cosas.

Las marcas alternativas pueden aplicarse en función de los mercados de destino de conformidad con las normativas vigentes del producto.

La placa de datos con los marcados apropiados en los que se indican los datos de identificación y los datos técnicos específicos del equipo, se coloca debajo de la bandeja de descarga. A continuación, se muestra un ejemplo de la placa de datos.

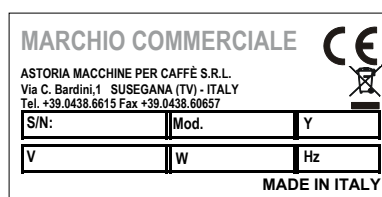

Para cualquier comunicación con el Fabricante, indique siempre estos datos:

- S/N - número de matrícula de la máquina;
- Mod. - modelo de la máquina;
- Y - fecha de fabricación.

Los datos del aparato también pueden consultarse en la etiqueta aplicada en el embalaje de la máquina.

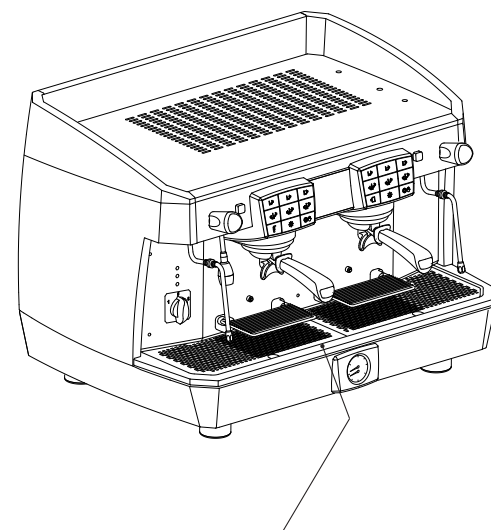

La placa de datos está fijada debajo de la bandeja de descarga



**SE prohíbe quitar o deteriorar la placa de datos. Si está deteriorada o es ilegible, contacte con el Técnico o el Fabricante.**

### 3. ALMACENAMIENTO

El almacenamiento de la máquina es tarea del Fabricante o del Técnico.

### 4. INSTALACIÓN

La instalación de la máquina debe realizarse exclusivamente por el Técnico.



Durante la instalación de la máquina, el Técnico debe llevar a cabo las operaciones de renovación del agua contenida en los circuitos hidráulicos.



La base de apoyo de la máquina debe estar nivelada perfectamente, no superar los 2° de inclinación y sin irregularidades.



La instalación eléctrica debe estar equipada con un dispositivo de protección de corriente diferencial de acuerdo con las leyes y normas de seguridad vigentes.

### 5. PUESTA EN SERVICIO

La puesta en servicio de la máquina debe realizarse exclusivamente por el Técnico.

### 6. FUNCIONAMIENTO

#### 6.1 Precauciones de seguridad



Lea atentamente las advertencias indicadas en el capítulo "I. PRECAUCIONES DE SEGURIDAD" en la página 123.

#### 6.2 Emisiones

##### Vibraciones

En condiciones de uso conforme a las indicaciones de uso correcto, presentadas en este manual, posibles vibraciones detectadas no son tales como para provocar posibles situaciones peligrosas.

##### Emisiones sonoras

El nivel de ruido emitido por la máquina es, en promedio, inferior a 70 dB; con lo cual no es obligatorio utilizar equipos de protección individual para el aparato auditivo.

Si la máquina emitiera ruidos anómalos es necesario informar al Técnico.

##### Entorno electromagnético

La máquina se ideó para actuar correctamente en un entorno electromagnético de tipo industrial, colocándose en los límites de Emisión e Inmunidad previstos por las Normas vigentes.

### 6.3 Encendido y apagado



Durante la fase de calentamiento de la máquina (unos 20 minutos), la válvula antidepresión liberará vapor durante unos segundos hasta que la válvula se cierre. No ponga en función la instalación de gas con la caldera vacía.



Si la máquina permanece inactiva durante más de 1 semana, es necesario que el Técnico reemplace el 100% del agua contenida en los circuitos hidráulicos.

#### 6.3.1 Calentamiento eléctrico versión AL

Antes de encender la máquina, asegúrese de que el nivel de agua en la caldera sea superior al mínimo indicado por el nivel óptico (1).

En caso de que falte agua (primera instalación o después de realizar las operaciones de mantenimiento de la caldera) es necesario llenar previamente la caldera, a fin de evitar el sobrecalentamiento de la resistencia.

Proceder como se indica a continuación:

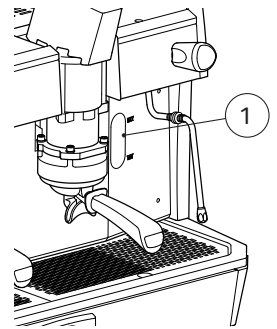

##### Interruptor

- Abra el grifo del agua de la red hidráulica;
- accionando el llenado manual, cargue agua en la caldera hasta restablecer el nivel óptico;
- gire el interruptor hasta la posición "1" y espere a que la máquina se caliente completamente.

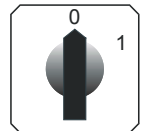

##### Conmutador

- Abra el grifo del agua de la red hidráulica;
- gire el interruptor hasta la posición "1" (alimentación eléctrica de la bomba para el llenado automático de la caldera y de los servicios de la máquina) y espere a que se llene automáticamente de agua la caldera;
- gire el conmutador hasta la posición "2" (alimentación eléctrica total, incluida la resistencia de la caldera) y espere a que la máquina se caliente completamente.

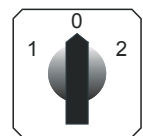

#### 6.3.2 Calentamiento eléctrico versiones AEP y SAE

Pulse el interruptor de encendido de la máquina (2).

El parpadeo lento del indicador (3) señala la fase de carga del agua.

La luz encendida fija indica que hay que ajustar el nivel de agua en la caldera.

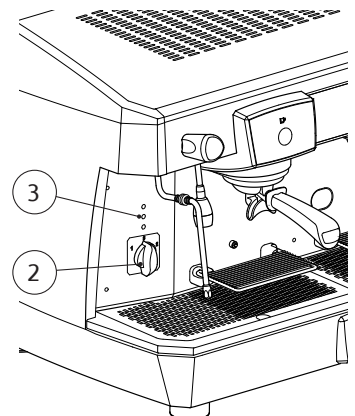

### 6.3.3 Calentamiento eléctrico versión PANTALLA

- Pulse el interruptor general (2) de la máquina;

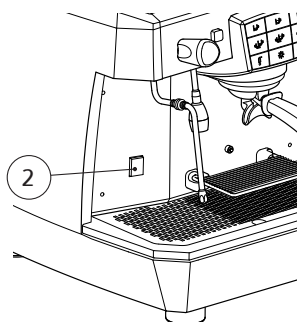

- espere durante unos segundos mientras se ejecuta el auto-test;

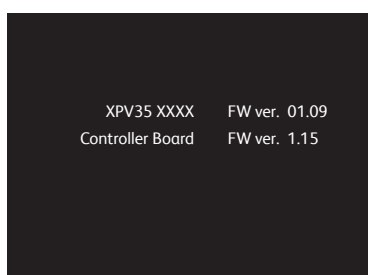

- en su caso, espere a que termine el llenado automático de la caldera indicado en la pantalla;

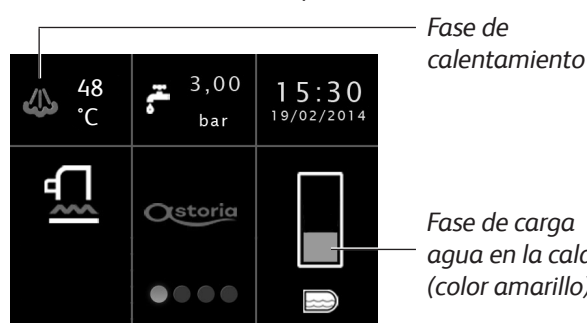

- espere unos instantes hasta que la máquina se caliente completamente;



- en caso de intervención del time-out, en la pantalla se mostrará una alarma parpadeante de color rojo.

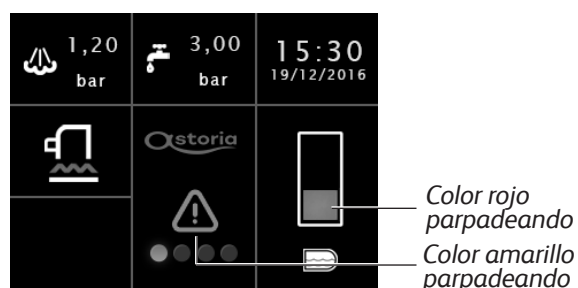

### 6.3.4 Calentamiento de gas (si existe la instalación de gas)

- Gire el conmutador (A) hasta la posición 1;
- abra la llave del gas (B) situada en la red;
- mantenga pulsado el botón (C) y, simultáneamente, pulse el botón de encendido (D). Una vez encendida la llama, mantenga pulsado durante algunos segundos el mando (C) para permitir que el termopar actúe correctamente;
- después, controle a través de la ventanilla (E) que la llama está encendida;
- espere a que la presión de funcionamiento indicada en el manómetro alcance el valor de trabajo de 0,1-0,12 MPa (1-1,2 bar).

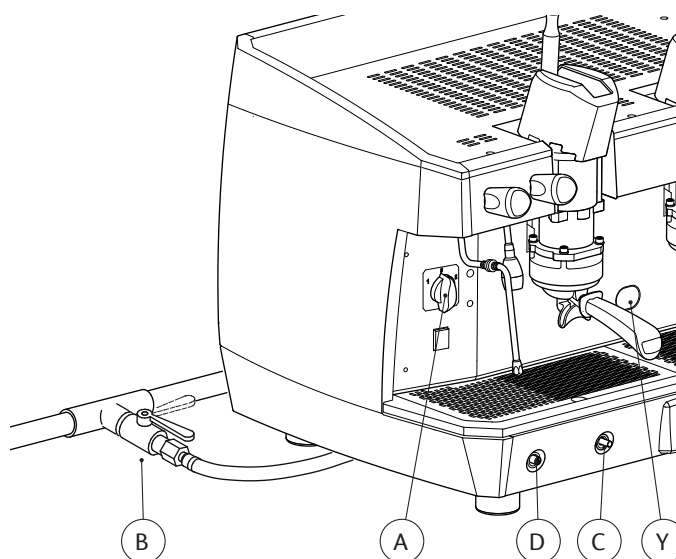

### 6.3.5 Calentamiento eléctrico + gas (en caso de instalación de gas)

- Siga las instrucciones del apartado anterior;
- tras comprobar que la llama se ha encendido, gire el conmutador (A) hasta la posición 2. De este modo se conecta la alimentación de la resistencia de la caldera y la presión de funcionamiento se alcanzará en menos tiempo;
- espere a que la presión de funcionamiento indicada en el manómetro alcance el valor de trabajo de 0,1-0,12 MPa (1-1,2 bar).

### 6.3.6 Apagado de la máquina

- Apague la máquina actuando en el interruptor o en el conmutador general.

## 6.4 Predisposición de la máquina

### 6.4.1 Moledura y dosificación del café

Es importante disponer de un molinillo dosificador cerca de la máquina, con el que moler el café para utilizar diariamente. La moledura y dosificación del café deben ser realizadas según lo indicado por el fabricante del molinillo dosificador; no obstante, hay que tener en cuenta los siguientes puntos:

- para obtener un buen café expreso se aconseja no conservar grandes reservas de café en grano. Respete siempre la fecha de caducidad indicada por el fabricante;
- no muele nunca grandes cantidades de café; se recomienda preparar sólo la cantidad de café contenida en el dosificador y utilizarla, a ser posible, ese mismo día;
- no compre café ya molido, puesto que caduca rápidamente. Si es necesario, adquiéralo en pequeños paquetes envasados al vacío.

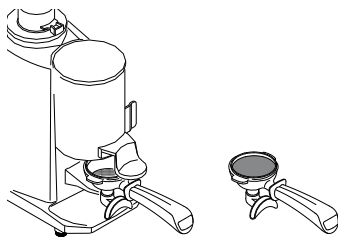

### 6.4.2 Encendido led

Para activar o desactivar la luz de la superficie de trabajo o del calentador de tazas, pulse el botón  de la botonera correspondiente.

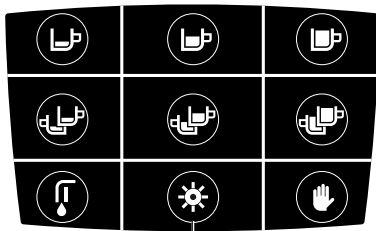

Led superficie de trabajo

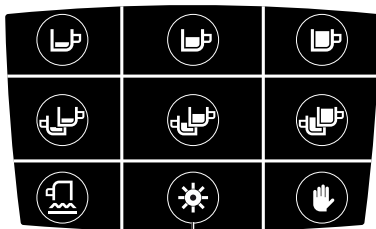

Led calienta tazas

### 6.4.3 Rejillas levanta tazas

Si fuese necesario usar tazas de diferentes tamaños, es posible usar las rejillas abatibles (22) que incluye la máquina. Para usar la rejilla, desengancharla del tope y girarla en posición horizontal.

Cuando ya no la necesite, empújela hacia arriba hasta que quede completamente enganchada en su alojamiento.

Para limpiar las rejillas consulte el apartado "7.5.1 Instrucciones generales" en la página 150.

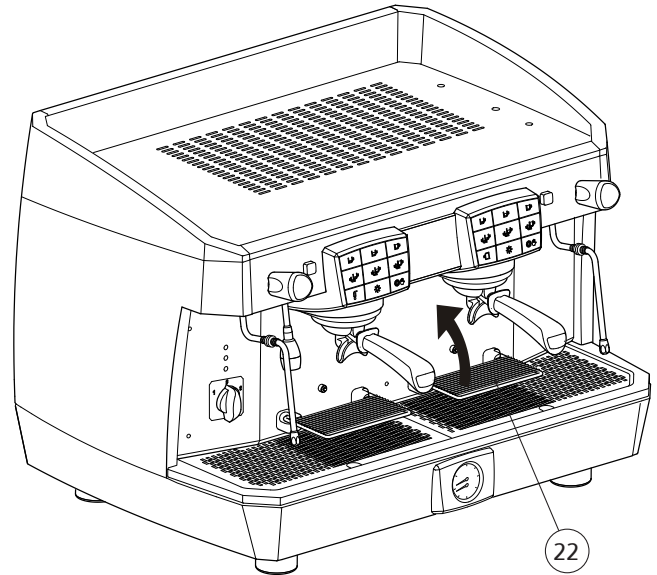



## 6.5 Suministro de café

### 6.5.1 Preparación del portafiltro



Antes de llenar el portafiltro, asegúrese de que esté vacío y que el filtro esté limpio de cualquier residuo de café anterior.

- Llene el filtro con una dosis de café molido (unos 6-7 gramos); siga las instrucciones del fabricante del molinillo dosificador;
- comprima el café con el prensador específico;
- limpie el borde del filtro del café molido antes de enganchar el portafiltro en el grupo de suministro.
- enganche el portafiltro al grupo sin cerrarlo demasiado para evitar que la junta se desgaste con rapidez.

### 6.5.2 Versión AL



No realice nunca las operaciones descritas sin que haya café en el filtro o sin el portafiltro enganchado al grupo de suministro: el retorno rápido de la palanca hacia arriba puede ocasionar daños al equipo, a cosas y personas. El tiempo de suministro depende de la molienda y de la cantidad del café presente en el portafiltro.

- Coloque la taza debajo de la boquilla de suministro;

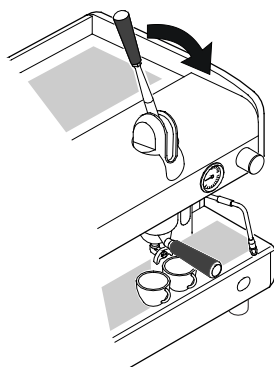

- tire de la palanca hacia abajo hasta el fondo;

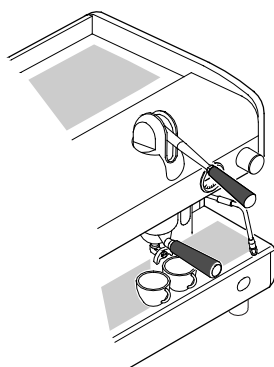

- espere un breve plazo de tiempo para la preinfusión del café (3÷5 segundos);

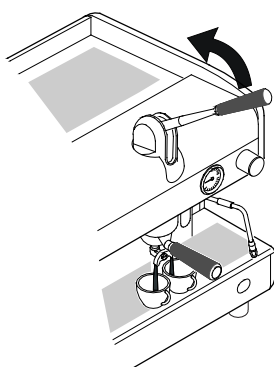

- levante la palanca hasta encontrar cierta resistencia y luego suéltela;

- espere a que concluya el suministro del café.

### 6.5.3 Versión AEP

- Coloque la taza debajo de la boquilla de suministro;
- pulse el interruptor de suministro deseado: se obtendrá el suministro de café, que podrá ser bloqueado mediante su interruptor correspondiente cuando se alcance la cantidad de café deseada en la taza.

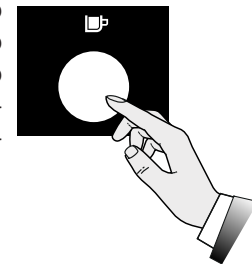



### 6.5.4 Versión SAE y PANTALLA



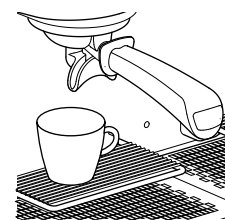

Durante el suministro de café, no quite el portafiltro del grupo de suministro.

- Coloque la taza debajo de la boquilla de suministro;

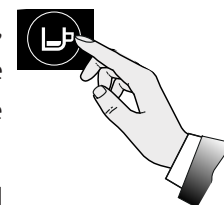

- pulse el botón de dosis deseado, por ejemplo  y espere a que se realice el suministro de café (se enciende el led);



- para interrumpir con antelación el suministro de café, pulse de nuevo el botón  o el botón  ;

- si habilitado, para llevar a cabo un suministro continuo de café, utilizar el botón  ;



- en caso de anomalías o bloqueo de la botonera, use el interruptor manual (17).

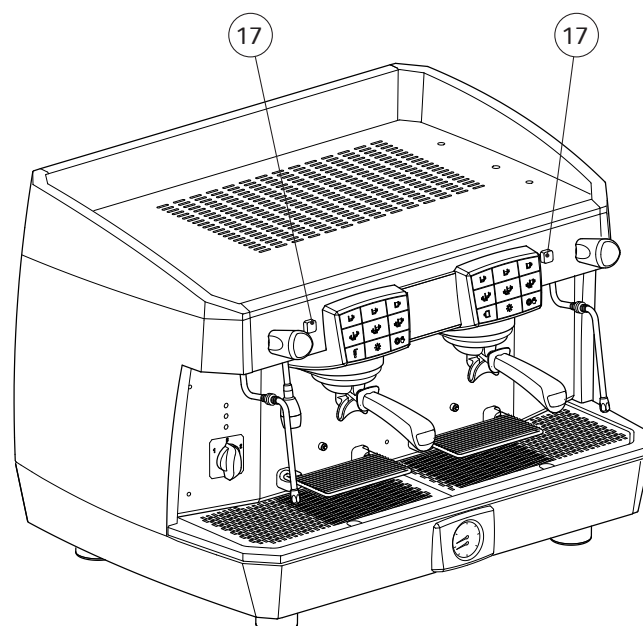

### 6.5.5 Programación suministro del café versiones SAE - PANTALLA

**i** La programación de cada dosis debe ser realizada con nuevo café molido y no con posos de café ya utilizados.

La máquina ya salió configurada de la fábrica. Si se desean modificar las dosis de café, seguir como indicado a continuación:

- Primero, configurar siempre la botonera de la derecha. De esta manera, se configuran automáticamente todas las botoneras. Si fuera necesario, programe las demás más tarde;

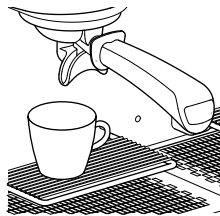

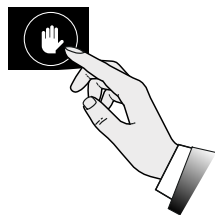

- coloque la taza debajo de la boquilla de suministro;

- pulse el botón  durante por lo menos 5 segundos hasta que se enciendan todos los leds de los botones de dosis;



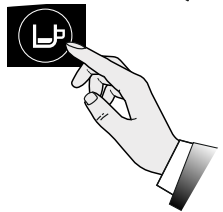

- pulse el botón de dosis deseado, por ejemplo  ;

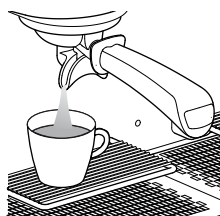

- para confirmar la dosis pulse de nuevo el botón  o el botón  ;

- repita la operación para los demás botones de dosis;



- cuando concluya la programación, pulse el botón  hasta que se apaguen todos los leds de la botonera.

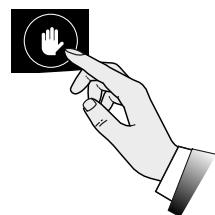

**i** Ahora todos los grupos están programados como éste. Si desea una programación diferente, para los grupos que se encuentran a la izquierda, proceda con la programación individual de los grupos, uno por uno como se acaba de describir.

### 6.5.6 Visualización de las informaciones en la Pantalla

Durante el suministro, en la pantalla se visualizan una serie de informaciones.

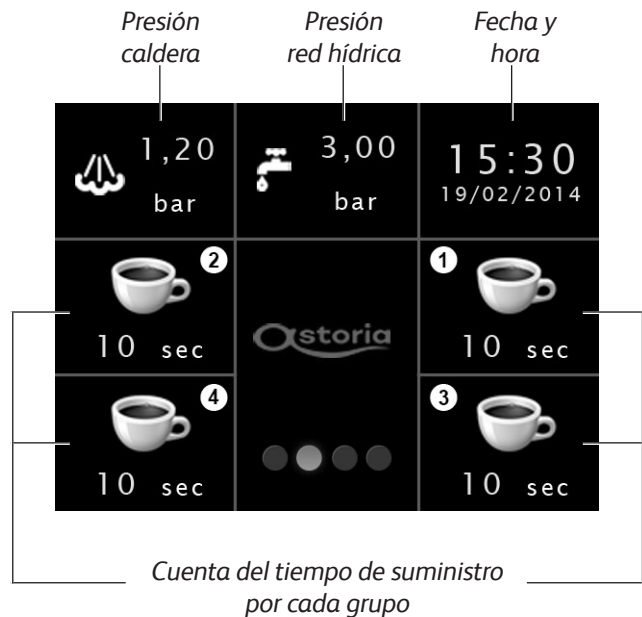

### 6.6 Suministro vapor



Maneje la lanza de vapor con cuidado usando la goma antiquemaduras (1) específica.

Evite dirigir el vapor hacia las manos u otras partes del cuerpo. No toque las lanzas de vapor con las manos desnudas; use los EPI apropiados.

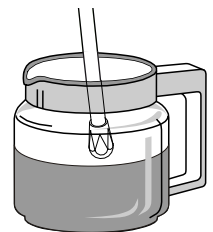

El uso de la lanza de vapor debe ir precedido siempre de la operación de purga del condensado, durante al menos 2 segundos.

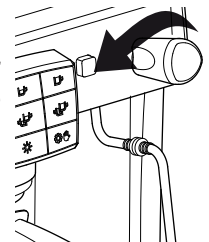

- Sumerja la lanza de vapor en el líquido que desea calentar;
- gire el mando del grifo en sentido contrario a las agujas del reloj;
- la salida de vapor será proporcional a la apertura del grifo;
- para acabar con el suministro, gire en el sentido de las agujas del reloj el mando del grifo.

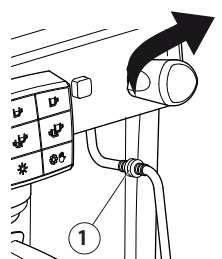

Para lograr un espumado perfecto, se recomienda cumplir con estas sencillas reglas:

- caliente sólo la cantidad de leche que pretende utilizar; una vez calentada, deberá verterse completamente de la jarra y no calentarse de nuevo;
- espume la leche empezando por una temperatura de unos 4°C.



**Para mantener siempre la perfecta eficiencia de los terminales de las lanzas de vapor, se recomienda efectuar un breve suministro en vacío tras finalizar cada empleo. Mantenga siempre limpios los terminales utilizando un paño humedecido con agua templada. Deje la lanza de vapor sumergida en la leche sólo el tiempo necesario para calentarla.**



**No abra el grifo de vapor con la lanza de vapor introducida en la leche y la máquina apagada, porque esta última aspiraría la leche dentro de las tuberías.**

## 6.7 Suministro agua caliente





**Peligro de quemaduras. Evite dirigir el agua caliente hacia las manos u otras partes del cuerpo. No toque las lanzas de agua caliente con las manos desnudas; use los EPI apropiados.**

### 6.7.1 Versiones AL y AEP

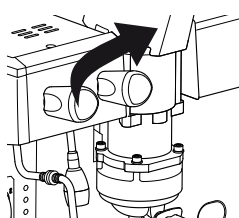
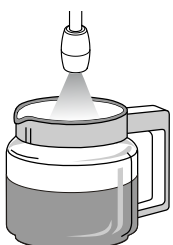
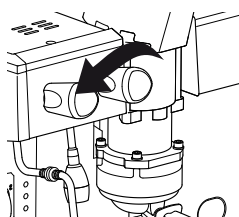
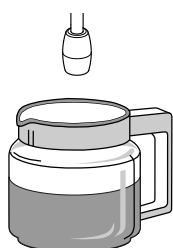
- Coloque la jarra debajo de la lanza de agua caliente;
- gire el mando del grifo en sentido contrario a las agujas del reloj;
- la salida de agua caliente será proporcional a la apertura del grifo;
- para acabar con el suministro, gire en el sentido de las agujas del reloj el mando del grifo.





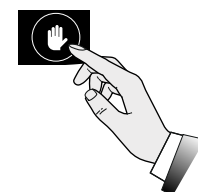
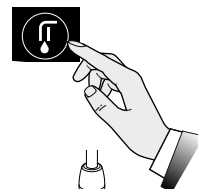

### 6.7.2 Versiones SAE y PANTALLA

- Coloque la jarra debajo de la lanza de agua caliente;
- pulse el botón del agua  y espere a que se efectúe el suministro de agua caliente;
- para interrumpir antes de tiempo el suministro, pulse de nuevo el botón de suministro de agua caliente  o pulse el botón .



### 6.7.3 Programación agua caliente versiones SAE y PANTALLA

La máquina ya salió configurada de la fábrica. Si se desean modificar las dosis del agua caliente, seguir como a continuación:

- Coloque la jarra debajo de la lanza de agua caliente;
- pulse el botón  durante por lo menos 5 segundos hasta que se enciendan todos los leds de los botones de dosis;
- pulse el botón de suministro de agua caliente  ;
- para confirmar la dosis pulse otra vez el botón  ;
- cuando concluya la programación, pulse el botón  hasta que se apaguen todos los leds de la botonera.

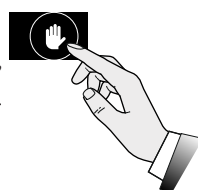
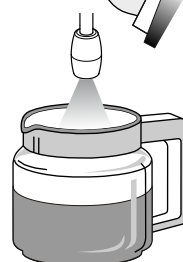
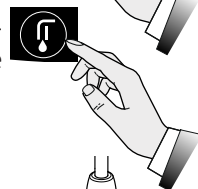
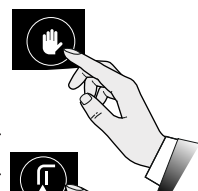

## 6.8 Autosteamer (opcional)

### 6.8.1 Recomendaciones de uso

- Espume sólo la cantidad de leche que pretende utilizar; una vez calentada, la leche deberá verterse completamente de la jarra y no calentarse de nuevo;
- el autosteamer garantiza una precisión entre la temperatura configurada y la real de la leche de  $\pm 3^{\circ}\text{C}$ , sólo si la temperatura inicial de la leche es de  $4^{\circ}\text{C}$ ;
- puesto que el suministro de vapor se detiene por sí mismo cuando se alcanza la temperatura de la leche configurada, para evitar la salida de la espuma de la leche, es necesario introducir un volumen de líquido que no exceda de 1/2 de la capacidad de la jarra;
- utilice un recipiente con una capacidad adecuada a la cantidad de leche que desea espumar (se recomiendan unos 200 ml), y una forma cilíndrica no cónica (véase el dibujo).





### 6.8.2 Suministro



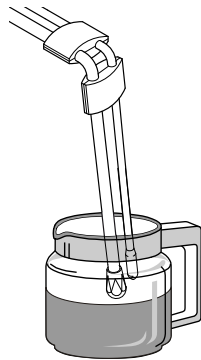

Evite dirigir el vapor hacia las manos u otras partes del cuerpo. No toque las lanzas de vapor con las manos desnudas; use los EPI apropiados.

- Sumerja la lanza autosteamer en la leche;

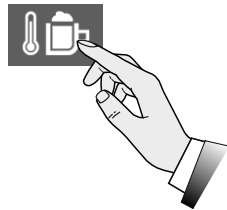

- seleccione el botón  ;



- espere a que se complete el suministro. Para indicar que se ha alcanzado la temperatura programada, el botón pasará a  ;



- para interrumpir antes de tiempo el suministro, vuelva a pulsar el botón  .

En la pantalla se mostrará en todo momento la temperatura de la bebida.



Temperatura Autosteamer

Tras haberse alcanzado la temperatura programada, seleccionando el botón  es posible realizar un nuevo suministro de vapor durante 10 segundos (función disponible hasta una temperatura máxima de  $80^{\circ}\text{C}$ ) o bien se puede desactivar pulsando de nuevo el botón antes de que transcurran 10 segundos.



Mantenga siempre limpios los terminales utilizando un paño humedecido con agua templada. La leche puede guardarse en la nevera durante un tiempo máximo de 3-4 días. Para mantener siempre la perfecta eficiencia de los terminales de la lanza del autosteamer, efectúe un breve suministro en vacío al final de cada uso.

Si se ha programado la limpieza automática del autosteamer, tras 5 minutos desde el último uso del autosteamer, se emitirán 2 avisos acústicos y transcurridos unos segundos la máquina realizará 5 breves suministros de vapor.

Para modificar la temperatura del autosteamer, consulte al apdo. "6.12.3 Temperatura del autosteamer" en la página 143.

## 6.9 Suministro de capuchino (opcional)

- Introduzca el tubo de aspiración en la leche;
- coloque la jarra debajo de la boquilla del capuchinador;
- abra el grifo del vapor; al alcanzar la cantidad deseada cierre el grifo del vapor;
- vierta la leche con espuma en las tazas con café.

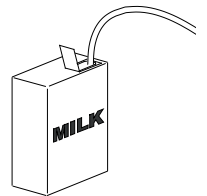

Para obtener un suministro de leche caliente sin espuma, levante la aleta del capuchinador hacia arriba.

Para obtener un mejor resultado, se aconseja no efectuar el suministro directamente en la taza de café, sino en una jarra, y a continuación verter la leche con espuma en el café.

Se recomienda mantener siempre limpio el capuchinador, según lo descrito en el apartado "7.5 Operaciones de limpieza" en la página 150.

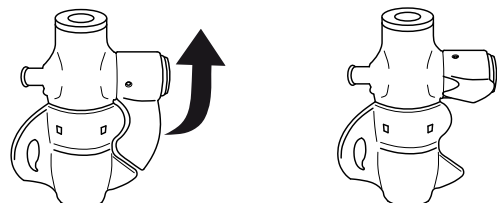
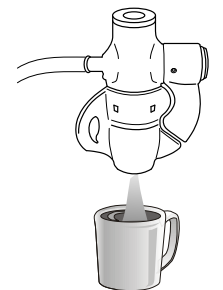

## 6.10 Calienta tazas



Por razones de seguridad se recomienda no poner paños u otros objetos en la superficie del calienta tazas para evitar el sobrecalentamiento de la máquina.



**PELIGRO POR ALTAS TEMPERATURAS:** el calienta tazas puede alcanzar temperaturas que pueden causar quemaduras. Prestar mucha atención.

Vuelva a colocar las tazas en la superficie calienta tazas de la máquina de café;

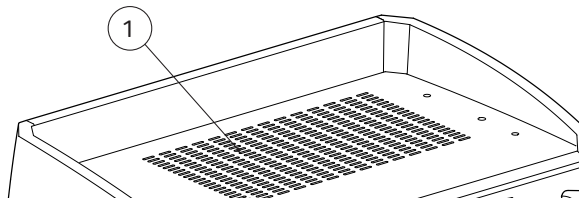

La temperatura del calienta tazas se puede configurar de acuerdo con las necesidades personales. A continuación se describe el procedimiento para activar y ajustar el calienta tazas según el modelo adquirido.

### 6.10.1 Versiones AL y AEP

Para utilizar el calienta tazas, actuar como se describe a continuación:

- Vuelva a colocar las tazas en la superficie calienta tazas de la máquina de café;
- coloque en ON el interruptor del calienta tazas.

Para modificar la temperatura del calienta tazas siga de esta manera:

- Quite la rejilla apoya tazas y la bandeja recoge gotas;
- actúe en el termostato (2); la temperatura será proporcional al valor indicado en el termostato.

0	Desactivación del calienta tazas
30	Temperatura mínima
60	Temperatura media
90	Temperatura máxima

### 6.10.2 Versiones SAE y PANTALLA



Para utilizar el calienta tazas, actuar como se describe a continuación:

- Coloque las tazas en la superficie calienta tazas (1) de la máquina de café;
- en la botonera seleccionar el botón calienta tazas .

El color rojo del botón en la pantalla, indica la fase de calentamiento del calienta tazas.

### 6.10.3 Programación del calienta tazas versión SAE

Para ajustar la temperatura del calienta tazas, utilizar la botonera de la derecha actuando de esta manera:

- Durante el encendido de la máquina, espere que se enciendan todos los leds de los botones y, después, pulse inmediatamente el botón : el led que parpadea indica la configuración actual del calienta tazas de acuerdo con lo que indican los dibujos que se muestran a continuación;
- mantener pulsado el botón  hasta que el led parpadeante del teclado cambie a luz fija;
- pulse el botón correspondiente a la configuración deseada;
- confirmar la operación, apagar y volver a encender la máquina.

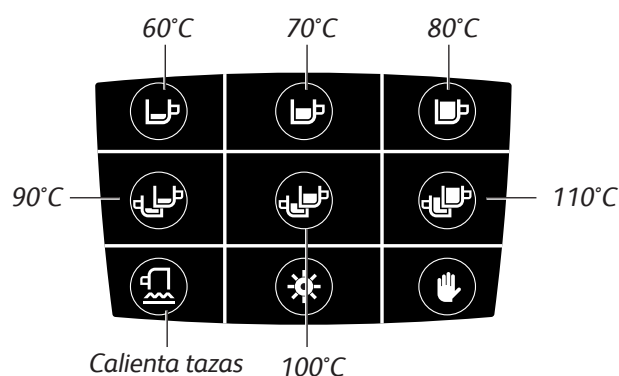



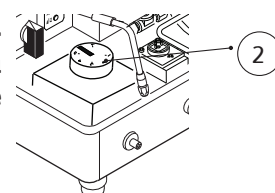

### 6.10.4 Programación del calienta tazas versión PANTALLA

**i** Para ajustar la temperatura del calienta tazas en la versión Pantalla, consulte el capítulo "6.12.4 Temperatura del calienta tazas" en la página 143.



## 6.11 Programación en espera (SAE)

Para que la máquina se encuentre en estado de espera, es decir desactivándola pero con la botonera activa, actuar como descrito a continuación:

- utilizando la botonera de la derecha, pulse el botón  e, inmediatamente después, el botón ;
- el estado de espera queda señalado por el parpadeo del led del botón ;
- para salir del estado de espera, pulse el botón .

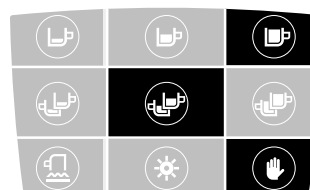

En fase de calentamiento

## 6.12 Programación parámetros máquina (versión PANTALLA)

### 6.12.1 Acceso al menú

Para acceder a la visualización de los datos y a la programación de la máquina, pulse dos veces en la pantalla. Seleccionando los diferentes botones es posible acceder a las áreas indicadas en los apartados sucesivos.



El sistema sale de forma automática de la fase de programación tras unos 20 segundos desde la última operación realizada.

Para la programación, utilice siempre la botonera de la derecha.

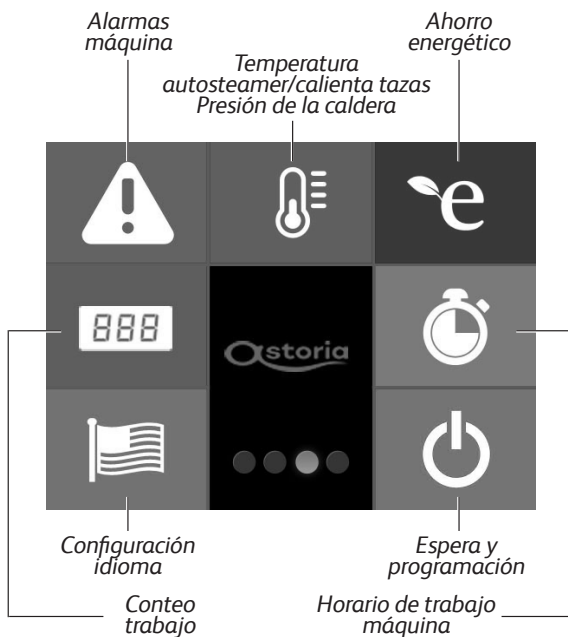
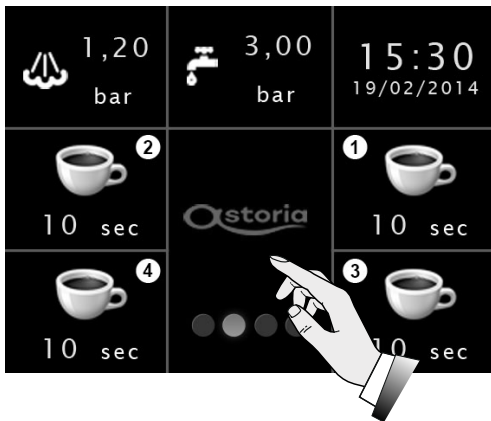

### 6.12.2 Alarmas máquina

Para acceder a la programación de los parámetros, pulse el botón .



Seleccionando el botón , será posible visualizar la alarma en curso en la máquina (véase lista a continuación). En estos casos, solicite la intervención del Técnico, telefonando al número que se encuentra en la pantalla.

Para salir, pulse el botón .

Señalizaciones	Alarma
Sonda temperatura caldera servicios sobrecalentada o en cortocircuito	Alarma Datos Corrompidos
Sonda temperatura caldera servicios desconectada o interrumpida	Aviso cambio filtro (90% de desgaste)
Sonda temperatura caliente tazas sobrecalentada o en cortocircuito	Aviso filtro agotado
Sonda temperatura caliente tazas desconectada o interrumpida	Aviso mantenimiento
Sonda lanza vapor en cortocircuito	Alarma timeout calentamiento caldera
Sonda lanza vapor desconectada o interrumpida	Alarma contador volumétrico por cada grupo
Alarma timeout llenado	

Seleccionando el botón , será posible visualizar el historial de las alarmas de la máquina.





Para salir, pulse el botón .



En caso de alarma, solicite la intervención del Técnico, telefonando al número que se encuentra en la pantalla y apagar la máquina.

### 6.12.3 Temperatura del autosteamer

Seleccionando el botón , es posible programar la temperatura del autosteamer:

- Mediante los botones de dirección  y , configure el valor de la temperatura deseada;
- para confirmar, pulse el botón ;
- para salir, pulse el botón .





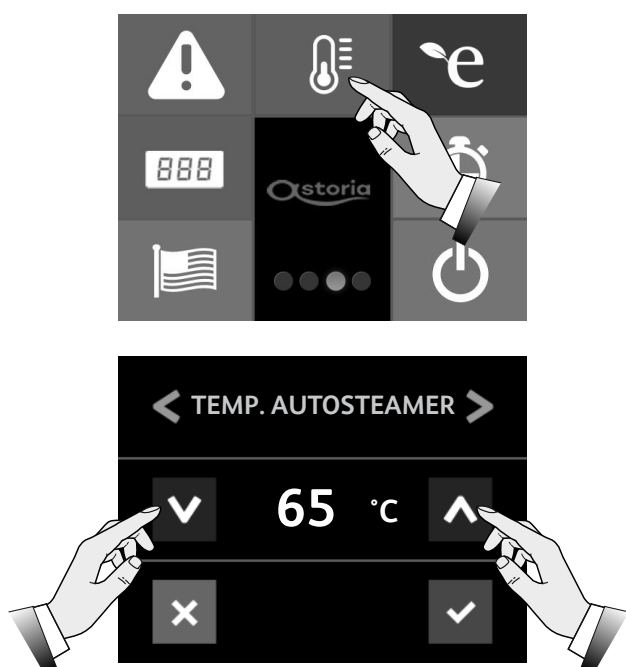



**PELIGRO POR ALTAS TEMPERATURAS:** Es necesario ser conscientes de que una temperatura muy alta puede causar quemaduras muy graves.



### 6.12.4 Temperatura del calienta tazas

Seleccionando el botón , es posible programar la temperatura del calienta tazas:

- Por medio de los botones de dirección  y , seleccione "TEMP. CALIENTA TAZAS";
- mediante los botones de dirección  y , configure el valor de la temperatura deseada;
- para confirmar, pulse el botón ;
- para salir, pulse el botón .



El encendido del calienta tazas se indica con la luz específica en la pantalla.





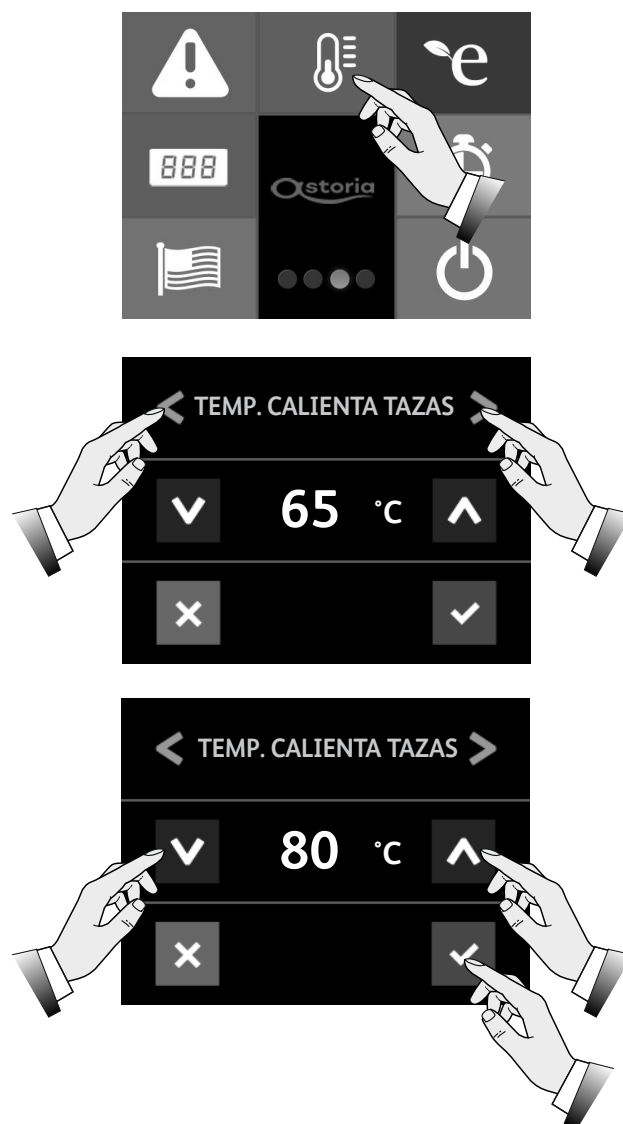



**PELIGRO POR ALTAS TEMPERATURAS:** Es necesario ser conscientes de que una temperatura muy alta puede causar quemaduras muy graves.



### 6.12.5 Presión de la caldera



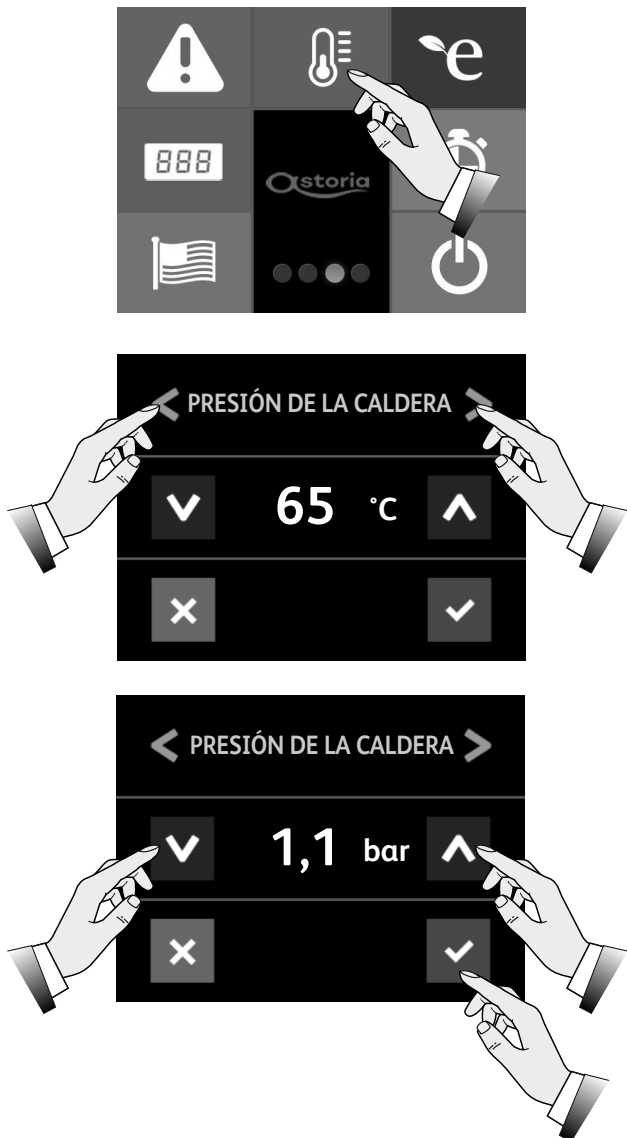

Seleccionando el botón , es posible programar la presión de la caldera:

- Por medio de los botones de dirección  y , seleccione "PRESIÓN CALDERA";
- mediante los botones de dirección  y , configure el valor de presión deseado;
- para confirmar, pulse el botón  ;
- para salir, pulse el botón  .



### 6.12.6 Ahorro energético

Seleccionando el botón , es posible programar el ahorro energético de la máquina:

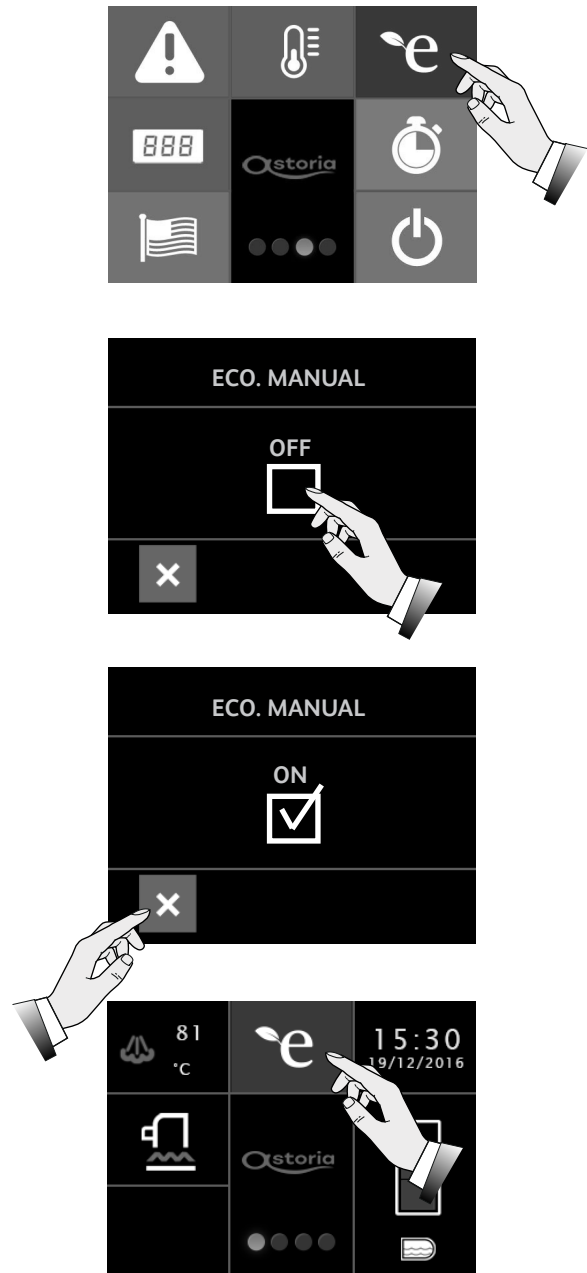

- El botón pasa de OFF a ON y aparece el símbolo  ;
- para salir, pulse el botón  ;
- la activación del ahorro energético se señalará en la pantalla mediante el icono  ;
- para salir del estado de ahorro energético, volver a seleccionar el botón  .





## 6.12.7 Conteos



















Seleccionando el botón , es posible visualizar el trabajo realizado por la máquina:

- con los botones de dirección  y  seleccione el grupo interesado;
- en la última página se visualizan los recuentos totales de los suministros de café y de los litros de agua consumidos, así como el ciclo de mantenimiento;
- para salir, pulse el botón .



## 6.12.8 Calendario



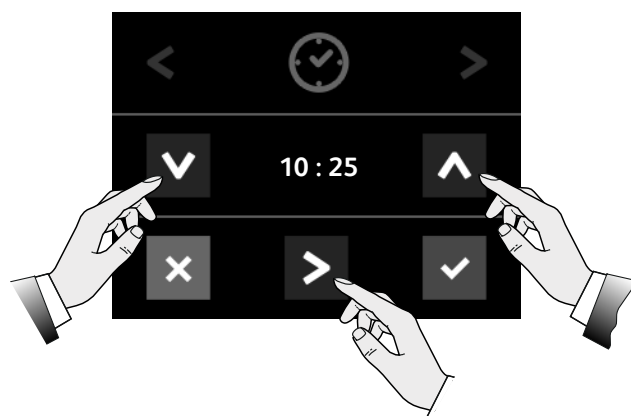
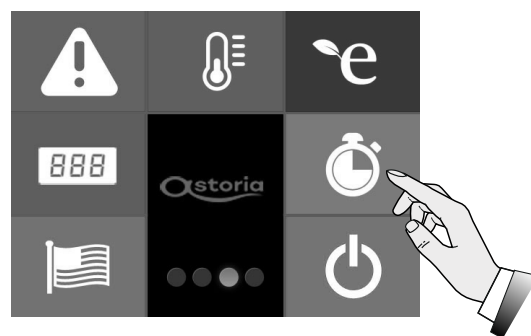

Seleccionando el botón , es posible configurar el calendario de la máquina:

- Con los botones de dirección  y  entrar en modificación del horario;
- con los botones de dirección  y  configurar el horario;
- utilice el botón de dirección  para desplazar el cursor y llegar al valor;
- para confirmar pulse el botón ; con los botones de dirección  y  entrar en modificar la fecha;
- con los botones de dirección  y  configurar la fecha;
- utilice el botón de dirección  para desplazar el cursor y llegar al valor;
- para confirmar, pulse el botón ;
- con los botones de dirección  y  entrar en modificación del día de la semana;
- con los botones de dirección  y  configurar el día;
- utilice el botón de dirección  para desplazar el cursor y llegar al valor;
- para confirmar, pulse el botón ;
- para salir, pulse el botón .



### 6.12.9 Idioma

Seleccionando el botón , es posible programar el idioma de la pantalla:

- mediante los botones de dirección  y , configure el idioma de la pantalla deseado;
- para confirmar, pulse el botón  ;
- para salir, pulse el botón  .

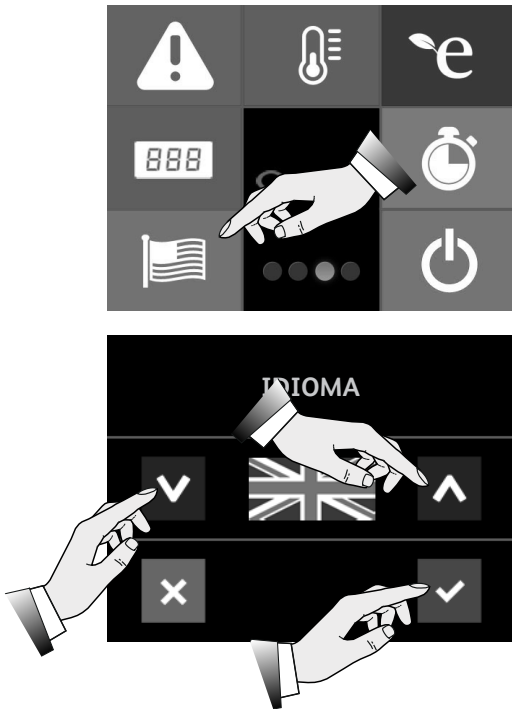

### 6.12.10 Espera y programación de la máquina

Seleccionando el botón  se accede al área de programación de la máquina.

Dicha operación está permitida sólo al Técnico a través de relativa contraseña.



### 6.13 Ahorro energético

El ahorro energético queda señalado por la presencia del icono  en la pantalla.

Para interrumpir la fase de ahorro energético, pulse el botón  o cualquier botón de suministro.

 **Per effettuare la programmazione della fase di ahorro energético, véase apdo. 6.12.6 en la página 144.**



### 6.14 Informaciones software

Para visualizar los datos relativos al software instalado, pulse varias veces la pantalla.

Seleccionando el botón , se mostrará la información relativa al software.

Para salir, pulse el botón  .

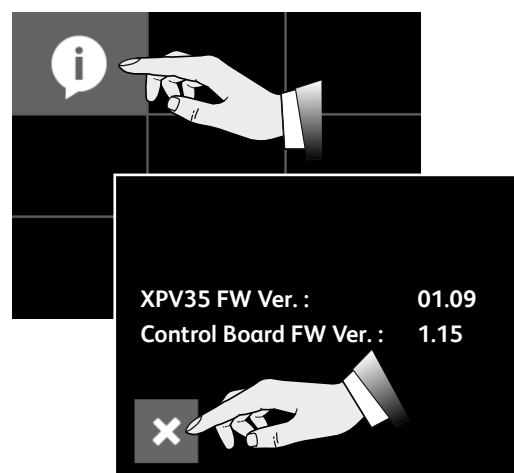

## 6.15 Consejos para obtener un buen café

Lave diariamente los filtros y los portafiltros como se indica en el apdo. 7.5.3 en la página 150. La falta de limpieza habitual conlleva la disminución de la calidad del café suministrado.

Para obtener un café con una calidad válida, es importante que el grado de dureza del agua usada tenga un valor de 6-7 °f (grados franceses). Si la dureza supera estos valores, se recomienda usar el filtro del agua o un suavizador. Evite emplear el suavizador en casos de dureza de agua por debajo de los 4 °f.

Si el sabor a cloro en el agua resulta demasiado evidente, se recomienda instalar un filtro específico.

Se recomienda no conservar grandes reservas de café en grano. En caso de cambio del tipo de café, se recomienda ponerse en contacto con el Técnico para la regulación de la temperatura del agua y de la molidura.

Tras un período relativamente largo de inactividad de la máquina (de 2-3 horas), efectúe algunos suministros en vacío. Efectúe siempre la limpieza y el mantenimiento periódico.

## 7. MANTENIMIENTO Y LIMPIEZA

### 7.1 Precauciones de seguridad



Lea atentamente las advertencias indicadas en el capítulo "I. PRECAUCIONES DE SEGURIDAD" en la página 123.

### 7.2 Mantenimiento periódico

Además de realizar las actividades de mantenimiento de acuerdo con la frecuencia indicada en la "Tabla Mantenimiento periódico", es necesario efectuar por lo menos 1 vez al año un control general de la máquina por parte de un Técnico.

### 7.3 Mantenimiento tras un breve período de inactividad de la máquina

Por "breve período de inactividad" se entiende un plazo superior a una semana laboral.

En caso de reactivación de la máquina después de este plazo de tiempo, es necesario que el Técnico efectúe el cambio de toda el agua que se encuentra en los circuitos hidráulicos como se indica en el apdo. "7.2 Mantenimiento periódico".

Además, es necesario llevar a cabo todas las operaciones previstas por el mantenimiento periódico, véase el apartado anterior.



Técnico.

Si se detectan los problemas de los componentes evidenciados en gris significa que hay que apagar la máquina y se precisa solicitar la intervención del

### 7.4 Mal funcionamientos y soluciones correspondientes

La máquina proporciona al usuario mensajes importantes sobre su estado de funcionamiento.

En la parte inferior se encuentran los mensajes relacionados con las alarmas que pueden producirse durante el funcionamiento.

En la "Tabla Mal funcionamientos y soluciones correspondientes" están presentes las alarmas y las acciones para resolver el problema indicado.



Los problemas evidenciados en gris requieren el apagado de la máquina y la intervención del Técnico.



En caso de que no se resuelva el mal funcionamiento o si aparece una alarma en la pantalla, apague la máquina y solicite la intervención del Técnico.

**Tabla Mantenimiento periódico**

Componente	Tipo de intervención	Semanal	Mensual	Trimestral
MANÓMETRO	Mantenga controlado el valor de la presión en la caldera, que debe estar comprendida entre 0,08 y 0,14 MPa (0,8 y 1,4 bar).	X		
MANÓMETRO	Compruebe la presión del agua durante el suministro de café: controlar la presión indicada en el manómetro, que debe estar comprendida siempre entre 0,8 y 0,9 MPa (8 y 9 bar).		X	
FILTROS y PORTAFILTROS	Compruebe el estado de desgaste de los filtros, controlando si el borde de los filtros presenta daños y comprobando la presencia de restos de posos de café en la taza; en ese caso, sustituya los filtros y/o los portafiltros.		X	
MOLINILLO DOSIFICADOR	Compruebe la dosis de café molido (comprendida entre 6 y 7 gr. por dosificación) y realizar el control del grado de moledura. Las muelas deben tener los filos siempre bien afilados, su deterioro se aprecia por la presencia de demasiado polvo en la molienda. Se recomienda solicitar la intervención del Técnico para hacer sustituir las muelas planas cada 400/500kg de café o cada 800/900kg de café en el caso de muelas cónicas.		X	
FILTRO AGUA SUAVIZADOR	Sustituir el cartucho del filtro del agua o realizar la regeneración del suavizador con la frecuencia indicada por el fabricante. En caso de que en la pantalla aparezca la señalización "Aviso filtro agotado", póngase en contacto con el Técnico para la sustitución del filtro y la eliminación de la alarma.		X	
INSTALACIÓN DE GAS	Compruebe si hay fugas de gas en la instalación pasando una solución jabonosa en las tuberías.		X	
CALDERA	Se recomienda solicitar la intervención del Técnico, por lo menos cada 3 meses, para cambiar el agua de la caldera.			X

**Mal funcionamientos y soluciones correspondientes**

Problema	Causa	Acción
FALTA POTENCIA EN LA MÁQUINA	La máquina está apagada.	Encienda la máquina.
FALTA AGUA EN LA CALDERA	El grifo de la red hidráulica está cerrado.	Abra el grifo de la red hidráulica.
DEMASIADA AGUA EN LA CALDERA	Avería en la instalación eléctrica o en la hidráulica.	Apague la máquina y solicite la intervención del Técnico.
DE LAS LANZAS DE VAPOR NO SALE VAPOR	El pulverizador de la lanza está obstruido. La máquina está apagada.	Limpie el pulverizador de la lanza de vapor. Encienda la máquina.
DE LAS LANZAS DE VAPOR SALE AGUA O VAPOR MEZCLADO CON AGUA	Avería en la instalación eléctrica o en la hidráulica.	Apague la máquina y solicite la intervención del Técnico.
NO SE PRODUCE EL SUMINISTRO	El grifo de la red hidráulica está cerrado. La moledura del café es demasiado fina.	Abra el grifo de la red hidráulica. Ajuste el grado de moledura del café.
PÉRDIDAS DE AGUA DE LA MÁQUINA	La bandeja no desagüa. El tubo de desagüe está roto o desconectado, o presenta obstáculos para el flujo del agua.	Controle el desagüe. Compruebe y restablezca la conexión del tubo de descarga con la bandeja.
CAFÉ DEMASIADO CALIENTE O DEMASIADO FRÍO	Avería en la instalación eléctrica o en la hidráulica.	Apague la máquina y solicite la intervención del Técnico.
SUMINISTRO DE CAFÉ DEMASIADO RÁPIDO	El café ha sido molido demasiado grueso.	Ajuste el grado de moledura del café.
SUMINISTRO DE CAFÉ DEMASIADO LENTO	El café ha sido molido demasiado fino.	Ajuste el grado de moledura del café.

Problema	Causa	Acción
POSOS DE CAFÉ MOJADOS	Grupo de suministro sucio. El grupo de suministro está demasiado frío. El café ha sido molido demasiado fino. El café utilizado es demasiado viejo.	Lave el grupo con el filtro ciego. Espere a que el grupo se caliente completamente. Ajuste el grado de molienda del café. Sustituya el café por café fresco.
EL MANÓMETRO INDICA UNA PRESIÓN NO CONFORME	Avería en la instalación hidráulica.	Apague la máquina y solicite la intervención del Técnico.
PRESENCIA DE POSOS EN LA TAZA	El portafiltro está sucio. Los orificios del filtro están desgastados. El grado de molienda del café no es conforme.	Limpie el portafiltro. Sustituya el filtro. Ajuste el grado de molienda adecuadamente.
LA TAZA ESTÁ MANCHADA DE SALPICADURAS DE CAFÉ	El café ha sido molido demasiado grueso. El borde del filtro está dañado.	Ajuste el grado de molienda del café. Sustituya el filtro.
LOS LEDS DE TODAS LAS BOTONERAS PARPADEAN (versión SAE) ENCENDIDO DEL LED TIME-OUT (versión AEP)	Después de unos minutos, la carga automática de agua se detiene. Intervención del dispositivo de Time-out. Falta agua en la red.	Apague la máquina y vuelva a encenderla. Abra el grifo de la red hidráulica.
EL SUMINISTRO DE CAFÉ NO ES CONFORME NO SE RESPETA LA DOSIS DEL CAFÉ EL LED DEL PULSADOR DOSIS PARPADEA	El café ha sido molido demasiado fino.	Ajuste el grado de molienda del café.
SUMINISTRO DE CAFÉ SÓLO CON EL BOTÓN MANUAL	Avería en la instalación electrónica.	Apague la máquina y solicite la intervención del Técnico.
BLOQUEO DEL SISTEMA ELECTRÓNICO	Avería en la instalación eléctrica o en la hidráulica.	Apague la máquina y solicite la intervención del Técnico.
LA BOMBA PIERDE AGUA	Avería de la bomba.	Apague la máquina y solicite la intervención del Técnico.
EL MOTOR SE DETIENE BRUSCAMENTE O LA PROTECCIÓN TÉRMICA SE DISPARA POR UNA SOBRECARGA	Avería de la bomba.	Apague la máquina y solicite la intervención del Técnico.
LA BOMBA FUNCIONA POR DEBAJO DEL CAUDAL NOMINAL	Avería de la bomba.	Apague la máquina y solicite la intervención del Técnico.
LA BOMBA HACE RUIDO	Avería de la bomba.	Apague la máquina y solicite la intervención del Técnico.

## 7.5 Operaciones de limpieza

### 7.5.1 Instrucciones generales

Para lograr una higiene perfecta y obtener la máxima eficiencia de la máquina es necesario llevar a cabo algunas sencillas operaciones de limpieza. Las indicaciones incluidas a continuación son válidas para un uso normal de la máquina de café. En caso de uso continuo de la máquina, las operaciones de limpieza deben efectuarse con una mayor frecuencia.



**No utilice detergentes alcalinos, disolventes, alcohol ni productos a base de ácidos agresivos (por ejemplo, fosfórico, cítrico, sulfámico, etc.). Los productos/detergentes utilizados deben ser aptos para el fin con el que se utilicen y no deben dañar los materiales de los circuitos hidráulicos. No use detergentes abrasivos que puedan deteriorar la superficie de la carcasa. Utilice siempre paños perfectamente limpios y desinfectados. Para lavar los filtros, los portafiltros y todos los componentes de la máquina, utilice detergentes suministrados por el Fabricante o productos específicos para la limpieza de máquinas de café profesionales.**

Limpeza	Diaría	Seman.
<b>Capuchinador:</b> Realizar la limpieza del Capuchinador al menos una vez al día o más veces en caso de uso continuado con arreglo a las indicaciones del apdo. 7.5.2.	X	
<b>Carcasa y Rejillas:</b> Efectúe la limpieza de los paneles de la carcasa con un paño humedecido con agua templada. Quite la bandeja y la rejilla apoya tazas y lávelas con agua caliente. Realice la limpieza de las rejillas levanta tazas como se indica en el apdo. 7.5.8	X	
<b>Botoneras y pantalla:</b> Efectúe la limpieza de las botoneras y de la pantalla con detergente específico. Apague la máquina antes de realizar la operación.	X	
<b>Filtros y Portafiltros:</b> Lávelos diaria y semanalmente con arreglo a lo indicado en el apdo. 7.5.3. <b>Diariamente</b> realice la limpieza indicada en el apdo. 7.5.6.	X	X
<b>Lanza de vapor y autosteamer:</b> Mantenga siempre limpia la lanza usando un paño humedecido con agua templada. Compruebe y limpie los terminales de la lanza liberando los orificios de salida del vapor con una pequeña aguja. <b>Cada semana</b> realice el lavado indicado en el apdo. 7.5.7.	X	X
<b>Grupo de suministro:</b> Efectúe el lavado del grupo de suministro según las indicaciones del apdo. 7.5.4 o 7.5.5. <b>Diariamente</b> realice la limpieza indicada en el apdo. 7.5.6. <b>Cada semana</b> realice la limpieza interna indicada en el apdo. 7.5.6.	X	X
<b>Molinillo dosificador y Tolva:</b> Usando un paño humedecido con agua templada, limpie interna y externamente la tolva y el dosificador. A continuación, secar todo cuidadosamente.		X

### 7.5.2 Lavado del capuchinador

Se recomienda poner un cuidado especial en la limpieza del capuchinador, siguiendo los procedimientos indicados a continuación:

- realice un primer lavado sumergiendo el tubo de aspiración en agua y efectúe un suministro durante unos segundos;
- gire de 90° el cuerpo giratorio (X) hasta la posición B (cierra del conducto de salida de la leche);
- manteniendo el tubo de aspiración de leche levantado, realice un suministro de vapor (funcionamiento en vacío del capuchinador);
- espere unos 20 segundos para permitir la limpieza y esterilización interna del capuchinador;
- cierre el vapor y devuelva el cuerpo giratorio a la posición A;
- en caso de obstrucción del orificio de toma de aire (Y), líbrelo delicadamente con una aguja.

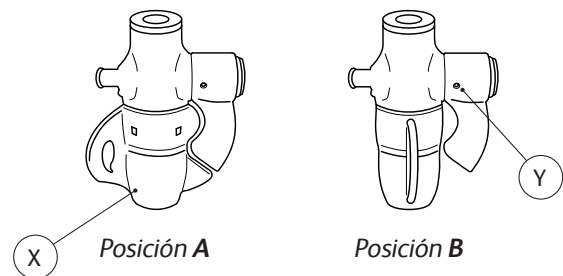

**Limpie el capuchinador tras cada uso continuado y, en cualquier caso, al menos una vez al día.**

### 7.5.3 Limpieza de los filtros y portafiltros



**Atención: sumergir sólo la copa del portafiltro, evitando sumergir en el agua la empuñadura. El detergente debe diluirse en agua fría de acuerdo con las dosis indicadas por el fabricante en el envase (véase fabricante).**

#### Cada día:

- sumerja el filtro y el portafiltro en agua caliente durante toda la noche, de manera que se disuelvan los depósitos grasos de café;
- enjuáguelo todo con agua fría.

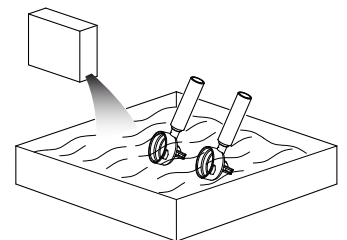

#### Cada semana:

- con la ayuda de un destornillador, separe el filtro del portafiltro;
- sumerja el filtro y el portafiltro durante 10 minutos en agua caliente y detergente adecuado;
- enjuáguelo todo con agua fría.

### 7.5.4 Lavado del grupo de suministro versión AEP

#### Cada día

Lave los grupos de suministro diariamente como se indica a continuación:

- Del portafiltro, quite el filtro y coloque un filtro ciego (véase recambios);
- vierta el detergente apropiado en el portafiltro con el filtro ciego y engánchelo al grupo de suministro;

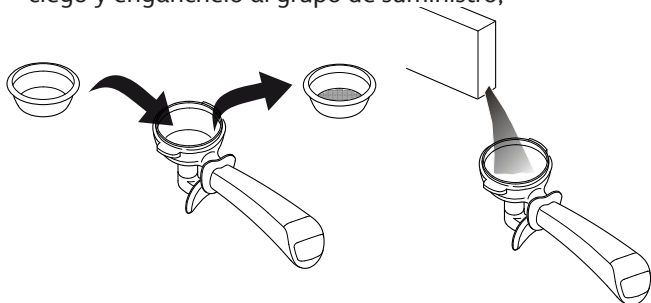



- efectúe una serie de suministros hasta que por la descarga salga agua limpia;
- quite el portafiltro del grupo y efectúe al menos un suministro para eliminar los residuos de detergente;
- quite el filtro ciego del portafiltro sustituyéndolo por el original.

### 7.5.5 Lavado del grupo de suministro versión SAE y PANTALLA

#### Cada día

Lave los grupos de suministro diariamente como se indica a continuación:

- Del portafiltro, quite el filtro y coloque un filtro ciego (véase recambios);
- vierta el detergente apropiado en el portafiltro con el filtro ciego y engánchelo al grupo de suministro;
- en la botonera del grupo objeto del lavado, mantenga pulsados simultáneamente los botones  y  ;

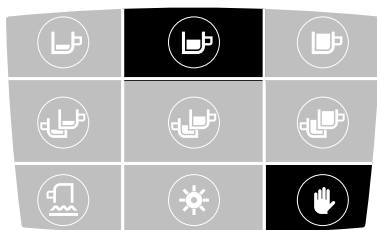

- espere a que se realicen los 5 ciclos de lavado;
- quite el portafiltro y pulse el botón  para poner en marcha el ciclo de enjuague de unos 30 segundos.



**No lave el grupo en el caso de la versión AL.**

### 7.5.6 Limpieza de duchas grupo, portaducha y portafiltro

#### Cada día

Limpie las duchas del grupo de suministro y el portafiltro con el cepillo apropiado.

Limpie a fondo el interior del anillo de enganche y el portafiltro; y el borde y las aletas del portafiltro, para eliminar cualquier residuo de café acumulado.

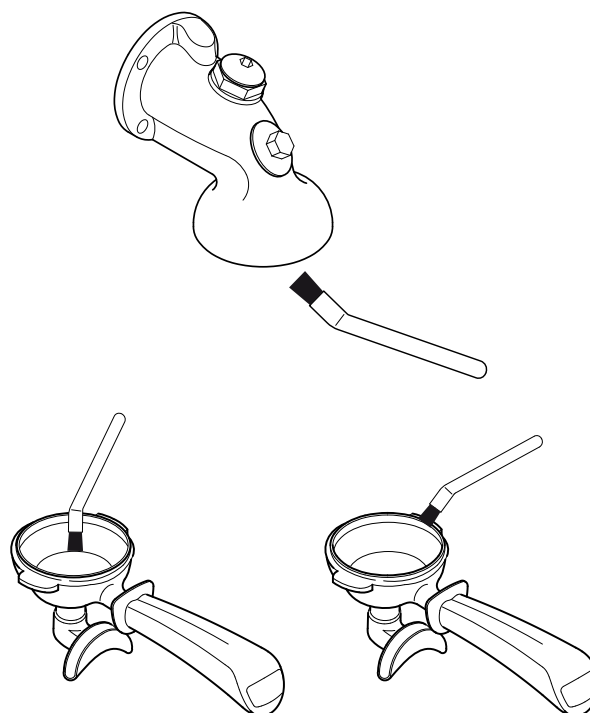

**Utilice el cepillo adecuado que se ha proporcionado con el suministro (véase catálogo recambios).**

#### Cada semana

Efectúe la limpieza de la ducha y del portaducha del siguiente modo:

- afloje el tornillo (1) con un destornillador;
- quite la ducha (2) y el portaducha (3);
- lave los dos componentes con agua caliente;
- vuelva a colocar la ducha y el portaducha en su posición original bloqueando todo el conjunto con el tornillo.

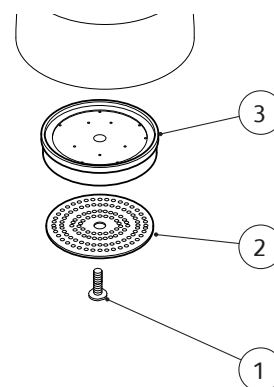

### 7.5.7 Limpieza de la lanza de vapor y del autosteamer

#### Cada semana

Efectúe la limpieza de la lanza de vapor y del autosteamer actuando de esta manera:

- sumerja la lanza en una jarra con agua y un detergente específico de acuerdo con las instrucciones del fabricante;



- caliente la solución con el vapor de la lanza;
- deje que se enfríe la lanza manteniéndola sumergida en la solución durante al menos 5 minutos de manera que el detergente vaya subiendo por el interior de la lanza por efecto del enfriamiento;
- repita la operación 2 o 3 veces hasta que en los siguientes suministros no salgan restos de leche.

### 7.5.8 Limpieza rejillas levanta tazas

#### Cada día

Efectúe la limpieza de las rejillas levanta tazas actuando de esta manera:

- Desenganche la rejilla de su alojamiento colocándola en posición horizontal y tirando con fuerza hacia el exterior;

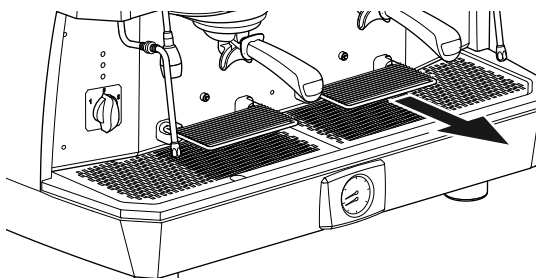

- limpie con un paño humedecido en agua templada;
- empuje de nuevo la rejilla hacia la máquina hasta que esté completamente enganchada.

## 8. PIEZAS DE RECAMBIO

La sustitución de componentes y/o partes de la máquina debe realizarse exclusivamente por un Técnico.



**Por ningún motivo el Usuario está autorizado a realizar las operaciones de sustituciones de componentes y/o partes de la máquina.**

## 9. PUESTA FUERA DE SERVICIO

ES necesario desactivar la máquina solicitando la intervención del Técnico puesto que es necesario desconectar la red eléctrica e hidráulica y vaciar del agua todos los circuitos internos. La siguiente puesta en marcha tras este período puede realizarse sólo por un Técnico.



**Por ningún motivo el Usuario está autorizado a realizar las operaciones de desactivación durante largos plazos de tiempo y la siguiente puesta en servicio de la máquina.**

## 10. DESMANTELAMIENTO

El desmantelamiento de la máquina debe realizarse exclusivamente por un Técnico.

## 11. ELIMINACIÓN

### 11.1 Informaciones relativas a la eliminación

Sólo para la Unión Europea y el Espacio Económico Europeo.



Este símbolo indica que el producto no puede eliminarse junto con los residuos domésticos, de acuerdo con la Directiva RAEE (2012/19/CE), la Directiva sobre Pilas (2006/66/CE) y/o las leyes nacionales que transpongan dichas directivas.

El producto debe entregarse a un punto de recogida designado, por ejemplo, al distribuidor en caso de que se adquiriera un nuevo producto similar o a un centro de recogida autorizado para el reciclaje de residuos de equipos eléctricos y electrónicos (RAEE) así como de pilas y acumuladores. Un tratamiento incorrecto de dichos residuos puede conllevar consecuencias negativas para el medio ambiente y la salud humana puesto que estos residuos contienen sustancias potencialmente nocivas.

La colaboración para una eliminación correcta de este producto contribuirá a un uso eficaz de los recursos naturales y evitará posibles sanciones administrativas previstas por las leyes vigentes. Para más información sobre el reciclaje de este producto, contacte con las autoridades locales, el ente responsable de la recogida de los residuos, un distribuidor autorizado o el servicio de recogida de residuos domésticos.



**Para la eliminación de la máquina, contacte con el Técnico y/o a la empresa vendedora.**

### 11.2 Informaciones medio ambientales

Dentro de la máquina hay una pila de botón de litio necesaria para memorizar los datos de la máquina, colocada en la tarjeta electrónica.

Elimine la pila de acuerdo con las normas vigentes en su país.



## I. PRECAUÇÕES DE SEGURANÇA

### I.I. NÍVEL DE FORMAÇÃO E INFORMAÇÃO SOLICITADO AO USUÁRIO

O usuário:

- é a pessoa responsável por fazer a máquina funcionar e pelas operações ordinárias de limpeza indicadas em este manual.
- deve ser devidamente treinada e informada sobre o funcionamento e os riscos residuais presentes durante o funcionamento da máquina.
- deve ser capaz de agir de acordo com as regras que regem os princípios de higiene alimentar vigentes no país de uso da máquina.

** A adulteração não autorizada de qualquer parte da máquina faz decair qualquer garantia e isenta o fabricante de qualquer responsabilidade em caso de falhas da mesma e acidentes de trabalho.**

### I.II. INSTALAÇÃO

As operações de instalação devem ser realizadas sempre e exclusivamente pelo Técnico e em conformidade com as normas de segurança e saúde em vigor.

### I.III. FUNCIONAMENTO

Mesmo com o equipamento de segurança completo aplicado para prevenir acidentes, a fim de eliminar os possíveis riscos para o Usuário durante o uso, esta ainda apresenta alguns riscos residuais.

Estes riscos residuais assim denominados estão relacionados com algumas partes da máquina que podem representar um perigo para o Usuário, se:

- fizer uso incorreto;

- fazer um erro de avaliação;
- desligar a segurança instalada contornando os requisitos contidos neste Manual.

A máquina também possui alguns avisos colocados nas áreas de risco residual que devem ser escrupulosamente respeitados.

É necessário prestar muita atenção aos seguintes riscos residuais presentes durante o funcionamento e uso da máquina, os quais não podem ser eliminados.

É proibido:

- utilizar a máquina em condições psicofísicas alteradas; sob a influência de drogas, álcool, psicofármacos, etc.;
- o uso da máquina em atmosfera com risco de incêndio;
- O uso da máquina em uma atmosfera explosiva, agressiva ou com alta concentração de poeiras ou substâncias oleosas suspensas no ar.



### PERIGO ELÉTRICO

O uso de um aparelho elétrico está sujeito a algumas normas comportamentais de segurança:

- não toque o aparelho se as mãos ou pés estiverem molhados ou úmidos;
- não use o aparelho com pés descalços;
- não use extensões;
- não use em compartimentos preparados para duche ou no banheiro;
- não puxe o cabo de alimentação para desligar o aparelho;
- o cabo de alimentação do aparelho não pode ser substituído pelo usuário. Se o cabo estiver danificado, desligue a máquina e contate somente o Técnico;
- não deixe o aparelho exposto aos agentes atmosféricos (chuva, sol, etc...);
- não permita o acesso ao interior da máquina;
- não derrame nenhum tipo de líquido sobre a máquina;
- não permita que o cabo elétrico seja

esmagado e/ou possa entrar em contato com superfícies afiadas;

- não permita que o aparelho seja usado por pessoas não qualificadas.



### **PERIGO ALTA TEMPERATURA**

Algumas partes da máquina podem atingir temperaturas elevadas e provocar queimaduras, portanto se devem tomar as seguintes precauções:

- evite o contato com o grupo de distribuição, o aquecedor porta-filtro e os tubos de emissão água, vapor e vaporizador;
- nunca exponha as mãos ou outros membros do corpo na direção dos terminais que emitem vapor, água quente ou leite.



**O aparelho pode ser utilizado por pessoas (incluindo crianças de idade inferior a 8 anos) com capacidades físicas reduzidas, sensoriais ou mentais, ou sem experiência nem o conhecimento necessário, mesmo que sob vigilância ou após terem recebido as instruções necessárias para o uso seguro do aparelho e compreensão dos perigos inerentes. As crianças devem ser vigiadas para garantir que não brinquem com o aparelho.**

**O Usuário tem a obrigação de informar imediatamente o Fabricante se detectar defeitos e/ou irregularidades durante o funcionamento da máquina, dos sistemas de proteção contra acidentes, assim como qualquer situação de perigo de que tenha conhecimento. Em caso de anomalias no sistema de gás (se presente) chame um Técnico.**

**O sistema de gás (se presente) deve ser desligado durante os longos períodos de inatividade da máquina (de noite ou fecho do botiquim).**

**É estritamente proibido realizar alterações de qualquer natureza ou extensão na máquina e respectivo funcionamento, e também em este documento.**

## **I.IV. MANUTENÇÃO E LIMPEZA**

É necessário prestar muita atenção aos seguintes riscos residuais presentes durante a manutenção e limpeza da máquina, os quais não podem ser eliminados.

É proibido lavar a máquina com gasolina e/ou solventes de qualquer natureza.



### **PERIGO ELÉTRICO**

As operações de manutenção e limpeza estão sujeitas às normas comportamentais de segurança:

- durante as operações de limpeza, a máquina deve ser desligada e você deve ter certeza que todos os componentes estão em temperatura ambiente.
- não mergulhe a máquina na água;
- não derrame nenhum tipo de líquido sobre a máquina, nem utilize jatos de água para a limpeza;
- não permita que crianças ou pessoas não treinadas realizem as operações de manutenção e limpeza;
- não remova as proteções e/ou partes da carcaça;
- não permita o acesso ao interior da máquina;
- não realize operações de manutenção e limpeza diferentes do que consta no presente Manual.



### **PERIGO ALTA TEMPERATURA**

Durante as operações de limpeza tome muito cuidado, pois algumas partes da máquina podem alcançar temperaturas elevadas:

- evite o contato com o grupo de distribuição e os bicos de emissão de água e vapor;
- nunca exponha suas mãos ou outros membros do corpo na direção dos terminais que emitem vapor, água quente ou leite.



Cabe ao Técnico informar ao Usuário sobre os métodos de testes periódicos de equipamentos de pressão e dispositivos de segurança de acordo com a legislação vigente no país de instalação. O Técnico Qualificado deve realizar manutenção periódica e controle de todo o equipamento de segurança.

## I.V. CARACTERÍSTICAS DOS EPI

Nas fases de manutenção e limpeza da máquina é necessário utilizar os seguintes EPIs:

### Luvras



Para a proteção do usuário de todas as partes da máquina que estão em contato com os alimentos (porta-filtros, filtros, etc.).



Realize apenas as operações de manutenção e limpeza indicadas em este manual.

Somente um Técnico qualificado e autorizado pode realizar operações de manutenção e limpeza não mencionadas neste documento. Todas as operações de manutenção devem ser efetuadas, sem antes:

- desligar a alimentação elétrica;
- fechar a alimentação hidráulica;
- fechar o sistema de fornecimento de gás;
- depois que a máquina estiver completamente esfriada.

Caso o funcionamento irregular não se resolva, desligue a máquina e solicite a assistência do Técnico. Não tente realizar qualquer tipo de reparação.

As operações de desincrustações do aparelho devem ser realizadas pelo Técnico, de forma que tais operações não soltem materiais nocivos para o uso alimentar.

## I.VI. SITUAÇÕES DE EMERGÊNCIA

Em caso de emergência causada por falha na máquina, tome as medidas previstas no plano de emergência da sala e realize imediatamente ações de acordo com o tipo de problema.

### INCÊNDIO POR CURTO-CIRCUITO

No caso de um incêndio causado por uma falha do sistema elétrico da máquina, tome as seguintes medidas:

- Desligue a máquina através do interruptor geral;
- Chame os bombeiros;
- Evaque as pessoas do local;
- Apague as chamas usando um extintor de incêndio CO<sub>2</sub>.

### FUGA DE GÁS

No caso de fuga de gás causada por uma falha do sistema da máquina, tome as seguintes medidas:

- Parar o fornecimento de gás fechando a torneira a montante da máquina;
- Evaque as pessoas do local;
- Ventilar o local;
- Ligue para o Técnico que instalou a máquina;
- Em caso de necessidade chame os bombeiros.

### INCÊNDIO POR FUGA DE GÁS

No caso de um incêndio causado por uma falha do sistema de gás da máquina, tome as seguintes medidas:

- Parar o fornecimento de gás fechando a torneira a montante da máquina;
- Desligue a máquina através do interruptor geral;
- Chame os bombeiros;
- Evaque as pessoas do local;
- Apague as chamas usando um extintor de incêndio CO<sub>2</sub>.

## Sumário geral

<b>1. INTRODUÇÃO</b> .....	<b>157</b>	6.8.1	Conselhos para o uso.....	170	
1.1	Orientações para a leitura do Manual.....	157	6.8.2	Distribuição.....	170
1.2	Conservação do Manual.....	157	<b>6.9</b>	<b>Preparação cappuccino (opcional).....</b>	<b>170</b>
1.3	Metodologia de atualização do Manual.....	157	<b>6.10</b>	<b>Aquecedor de xícaras.....</b>	<b>171</b>
1.4	Destinatários.....	157	6.10.1	Modelos AL e AEP.....	171
1.5	Glossário e Pictogramas.....	158	6.10.2	Modelos SAE e DISPLAY.....	171
1.5.1	Glossário.....	158	6.10.3	Programação dello aquecedor de xícaras versão SAE.....	171
1.5.2	Pictogramas.....	158	6.10.4	Programação dello aquecedor de xícaras versão DISPLAY.....	171
1.6	Garantia.....	158	<b>6.11</b>	<b>Programação stand-by (SAE).....</b>	<b>171</b>
<b>2. IDENTIFICAÇÃO DA MÁQUINA</b> .....	<b>159</b>	<b>6.12</b>	<b>Programação parâmetros máquina (DISPLAY).....</b>	<b>172</b>	
2.1	Marca e modelo.....	159	6.12.1	Acesso ao menu.....	172
2.2	Descrição geral.....	159	6.12.2	Alarmes máquina.....	172
2.3	Serviço de assistência clientes do fabricante.....	159	6.12.3	Temperatura do vaporizador.....	173
2.4	Destino de uso.....	160	6.12.4	Temperatura do aquecedor de xícaras.....	173
2.5	Ilustração da máquina.....	161	6.12.5	Economia de energia.....	174
2.6	Painel de comandos AEP.....	162	6.12.6	Contagens.....	175
2.7	Painel de comandos SAE.....	162	6.12.7	Datador.....	175
2.8	Visor.....	162	6.12.8	Idioma.....	176
2.9	Dados e marcação.....	163	6.12.9	Stand-by e programação da máquina.....	176
<b>3. ARMAZENAMENTO</b> .....	<b>164</b>	<b>6.13</b>	<b>Economia de energia.....</b>	<b>176</b>	
<b>4. INSTALAÇÃO</b> .....	<b>164</b>	<b>6.14</b>	<b>Informações software.....</b>	<b>176</b>	
<b>5. COLOCAR EM SERVIÇO</b> .....	<b>164</b>	<b>6.15</b>	<b>Conselhos para obter um bom café.....</b>	<b>177</b>	
<b>6. FUNCIONAMENTO</b> .....	<b>164</b>	<b>7. MANUTENÇÃO E LIMPEZA</b> .....	<b>177</b>		
6.1	Precauções de segurança.....	164	7.1	Precauções de segurança.....	177
6.2	Emissões.....	164	7.2	Manutenção periódica.....	177
6.3	Ligar e desligar.....	164	7.3	Manutenção após um breve período de inatividade da máquina.....	177
6.3.1	Aquecimento elétrico modelos AL.....	164	7.4	Problemas e respectivas soluções.....	177
6.3.2	Aquecimento elétrico modelos AEP e SAE.....	164	7.5	Operações de limpeza.....	180
6.3.3	Aquecimento elétrico modelos DISPLAY.....	165	7.5.1	Instruções gerais.....	180
6.3.4	Aquecimento a gás (se presente gás).....	165	7.5.2	Lavagem do Cappuccinatore.....	180
6.3.5	Aquecimento elétrico + a gás (se presente gás).....	165	7.5.3	Limpeza filtros e porta-filtros.....	180
6.3.6	Desligar a máquina.....	165	7.5.4	Lavagem do grupo de distribuição modelo AEP.....	181
6.4	Preparação da máquina.....	166	7.5.5	Lavagem do grupo de distribuição modelo SAE e DISPLAY.....	181
6.4.1	Moagem e dosagem do café.....	166	7.5.6	Limpeza filtros de água do grupo, porta-filtro de água e porta-filtro.....	181
6.4.2	Acendimento led.....	166	7.5.7	Limpeza do bico de vapor e do vaporizador.....	182
6.4.3	Grelhas p/soerguer as xícaras.....	166	7.5.8	Grelhas p/soerguer as xícaras.....	182
6.5	Distribuição do café.....	167	<b>8. PEÇAS DE REPOSIÇÃO</b> .....	<b>182</b>	
6.5.1	Preparação do porta-filtro.....	167	<b>9. COLOCAR FORA DE SERVIÇO</b> .....	<b>182</b>	
6.5.2	Modelo AL.....	167	<b>10. DESMANTELAMENTO</b> .....	<b>182</b>	
6.5.3	Versão AEP.....	167	<b>11. ELIMINAÇÃO</b> .....	<b>182</b>	
6.5.4	Modelo SAE e DISPLAY.....	167	11.1	Informações para a eliminação.....	182
6.5.5	Programação distribuição café Versioni "SAE DISPLAY.....	168	11.2	Informações ambientais.....	182
6.5.6	Visualização das informações a Display.....	168			
6.6	Emissão vapor.....	168			
6.7	Emissão água quente.....	169			
6.7.1	Modelos AL e AEP.....	169			
6.7.2	Modelos SAE e DISPLAY.....	169			
6.7.3	Programação de água quente versão SAE e DISPLAY.....	169			
6.8	Vaporizador (opcional).....	170			

## 1. INTRODUÇÃO

Leia este Manual na íntegra e com muita atenção antes de utilizar o aparelho, a fim de melhorar o desempenho da máquina e operar em condições de segurança absoluta.

A máquina de café expresso adquirida foi concebida e realizada com métodos e tecnologias inovadoras que asseguram qualidade e confiança no decorrer do tempo.

Este Manual é um guia que lhe permitirá conhecer as vantagens obtidas por ter escolhido a nossa marca. Aqui encontra as informações sobre como utilizar da melhor forma possível as potencialidades da máquina, sobre como manter a mesma em condições de eficiência, e ainda sobre como se comportar no caso de dificuldades.



**Antes de utilizar a máquina leia com muita atenção as instruções contidas neste documento e siga as indicações descritas. Conserve este manual e todos os documentos fornecidos em um local acessível e protegido. Este documento presume que nos estabelecimentos, onde a máquina está instalada, são cumpridas todas as normas de segurança e de higiene no trabalho em vigor.**

O Fabricante se reserva o direito de efetuar quaisquer melhorias e/ou alterações no produto. Garantimos que este Manual reflecte o estado técnico da máquina no momento de comercialização da mesma.

Aproveitamos esta oportunidade para solicitar aos nossos clientes quaisquer sugestões com relação ao melhoramento tanto do produto como do Manual.

### 1.1 Orientações para a leitura do Manual

O Manual foi subdividido em capítulos independentes. A sequência dos capítulos corresponde a lógica temporal da vida útil da máquina.

Para facilitar a compreensão imediata do texto são empregados termos, abreviações e pictogramas.

Este Manual é formado por uma capa, um índice e uma série de capítulos. Cada capítulo apresenta uma numeração progressiva. No rodapé consta o número da página.

Na página inicial são exibidos os dados de identificação da máquina e na última página a data e a revisão do Manual de Instruções.

#### Abreviaturas

<b>Seç.</b>	=	Seção
<b>Cap.</b>	=	Capítulo
<b>Par.</b>	=	Parágrafo
<b>Pág.</b>	=	Página
<b>Fig.</b>	=	Figura
<b>Tab.</b>	=	Tabela

#### Unidade de medida

As unidades de medida presentes são aquelas previstas pelo Sistema Internacional (SI).

## 1.2 Conservação do Manual

O Manual de Instruções deve ser conservado com cuidado e deve acompanhar a máquina em todas as mudanças de propriedade que a mesma poderá ter na sua vida útil.

Para melhor o conservar recomendamos manusear com cuidado, com as mãos limpas e não poisar sobre superfícies sujas. Nenhuma das suas partes devem ser removidas, arrancadas ou arbitrariamente modificadas.

O Manual deve ser arquivado em um ambiente protegido da umidade e calor e nas proximidades da respectiva máquina.

O Fabricante, a pedido do Usuário pode fornecer outras cópias do Manual de Instruções da máquina.

## 1.3 Metodologia de atualização do Manual de Instruções

O Fabricante reserva-se o direito de modificar e realizar melhorias na máquina sem prévia notificação, nem atualização do Manual já entregue ao Usuário.



**Se o Manual se tornar ilegível ou apresentar qualquer outro problema dificultando a consulta, é obrigatório que o usuário solicite uma cópia nova ao Fabricante antes de realizar qualquer outra operação na máquina.**

**É estritamente proibido eliminar ou rescrever partes do Manual.**

**O Usuário tem a obrigação de seguir todas as instruções existentes neste Manual.**

**Para quaisquer inconvenientes que possam surgir devido ao uso incorreto de tais recomendações, o Fabricante declina toda e qualquer responsabilidade.**

**Este manual também está disponível no sítio internet do fabricante, indicado na capa do manual.**

## 1.4 Destinatários

O Manual em questão é destinado ao Usuário.

### Qualificação dos destinatários da máquina

A máquina é destinada ao uso profissional e não generalizado, logo, pode ser utilizada apenas por pessoas qualificadas, em especial que:

- Atingiram a maioridade;
- Fisicamente e mentalmente são aptas ao uso da máquina;
- Capazes de entender e interpretar o Manual de Instruções e as precauções de segurança;
- Conheçam os procedimentos de segurança e respectivo funcionamento;
- Possuam capacidades para utilizar a máquina;
- Tenham compreendido os procedimentos de uso definidos pelo Fabricante da máquina.

## 1.5 Glossário e Pictogramas

Em este parágrafo são exibidos os termos menos comuns ou com significado diferente do comum.

Veja a seguir a explicação das abreviaturas utilizadas e o significado dos pictogramas para indicar a qualificação do operador e o estado da máquina, o seu emprego permite fornecer rapidamente e de forma unívoca as informações necessárias para utilizar a máquina de forma correta em condições de segurança.

### 1.5.1 Glossário

#### Usuário

Pessoa responsável por pôr a máquina a funcionar e pelas operações ordinárias de limpeza indicadas em este manual.

#### Técnico

Pessoa especializada, especialmente treinada e habilitada a realizar de acordo com as regras vigentes as operações de: transporte e manuseio, armazenagem, instalação, colocação em funcionamento, manutenção, terminar o funcionamento, desmontagem e descarte da máquina.

#### Perigo

Uma potencial fonte de lesões ou danos para a saúde.

#### Área perigosa

Qualquer área na proximidade de uma máquina, cuja presença de uma pessoa constitui um risco para a segurança e a saúde dessa pessoa.

#### Risco

Combinação da probabilidade e da gravidade de uma lesão ou de um dano para a saúde que possa surgir numa situação perigosa.

#### Proteção

Elemento da máquina utilizado especificamente para garantir a proteção por meio de uma barreira material.

#### Equipamento de proteção individual (EPI)

Equipamento utilizado ou roupa que a pessoa usa para proteger a sua saúde e segurança.

#### Uso previsto

O uso da máquina de acordo com as informações fornecidas nas instruções de uso.

#### Qualificação do Usuário

Nível mínimo das competências que o operador deve possuir para realizar a operação descrita.

#### Estado da máquina

O estado da máquina inclui o modo de funcionamento e as condições de segurança presentes na máquina.

#### Risco residual

Riscos que permanecem apesar de terem sido tomadas todas as medidas de proteção integradas no projeto da máquina e apesar das proteções e medidas de proteção complementares adotadas.

### Componente de segurança:

- Serve para garantir uma função de segurança;
- cuja falha e/ou irregularidade coloque em perigo a segurança das pessoas.

### 1.5.2 Pictogramas

As descrições precedidas por estes símbolos incluem informações/precauções muito importantes, especialmente com relação à segurança. O seu não cumprimento pode causar:

- riscos para a segurança de quem trabalha com a máquina;
- ferimentos graves do Usuário (em alguns casos até mesmo a morte);
- extinção do contrato de garantia;
- isenção das responsabilidades do Fabricante.



morte.

**Símbolo de PERIGO GENÉRICO utilizado no caso de risco de lesão grave permanente, que necessite de hospitalização e, em casos extremos causa de**



**Símbolo de PERIGO ELÉTRICO utilizado no caso de risco de lesão grave permanente, que necessite de hospitalização e, em casos extremos causa de morte.**



causa de morte.

**Símbolo de PERIGO ALTA TEMPERATURA utilizado no caso de risco de lesão grave permanente, que necessite de hospitalização e, em casos extremos**



**Símbolo de ATENÇÃO utilizado no caso de risco de lesão não grave, mas que necessita de cuidados médicos.**



**Símbolo de ADVERTÊNCIA utilizado no caso de risco de lesão não grave que pode ser tratado com medidas de pronto socorro ou similares.**



**Símbolo de NOTA utilizado para fornecer informações importantes referentes ao assunto tratado.**



**Símbolo de Obrigação de uso de luvas de proteção, utilizado no caso de risco de lesão grave permanente que necessite de hospitalização.**



**Símbolo da Obrigação de ler documentação, usado para conscientizar sobre a importância de tal ação para sua segurança.**

## 1.6 Garantia

A máquina está coberta por uma garantia de 12 meses para todos os componentes exceto aqueles elétricos e eletrônicos e as peças sujeitas a desgaste.

## 2. IDENTIFICAÇÃO DA MÁQUINA

### 2.1 Marca e modelo

Os dados de identificação e o respectivo modelo da máquina estão descritos na PLACA DADOS DE IDENTIFICAÇÃO e na DECLARAÇÃO DE CONFORMIDADE UE que acompanham a máquina.

### 2.2 Descrição geral

A máquina objeto deste Manual é constituída por componentes mecânicos, elétricos e eletrônicos cuja ação combinada permitem preparar bebidas a base de leite, café e água. Este produto foi fabricado de acordo com as Diretivas, Regulamentos e Normas Comunitárias indicadas na DECLARAÇÃO DE CONFORMIDADE UE que acompanha a máquina.

### 2.3 Serviço de assistência clientes do fabricante



ASTORIA MACCHINE PER CAFFÈ S.R.L.  
Via Condotti Bardini, 1  
31058 SUSEGANA (TV) – ITALY  
Tel. +39.0438.6615 - Fax +39.0438.60657  
E-mail: [service@astoria.com](mailto:service@astoria.com)  
Sítio: [www.astoria.com](http://www.astoria.com)

## 2.4 Destino de uso

Esta máquina de café expresso foi projetada para a preparação profissional de bebidas quentes tais como chá, cappuccino, café nas variantes longo, curto, expresso, etc. O dispositivo não é destinado para uso doméstico, mas apenas para uso profissional.

A máquina pode ser utilizada em todas as condições previstas, incluídas ou descritas em esta documentação; portanto, qualquer outra condição deve ser considerada perigosa. A máquina deve ser instalada em locais com acesso reservado a pessoal habilitado com formação adequada (Botecos, Restaurantes, etc).

### Usos permitidos

São todos aqueles que respeitando as características técnicas, as operações e os empregos descritos em esta documentação e não colocam em perigo a segurança do Usuário ou causam danos à máquina ou ao meio ambiente.



**Todos os usos não indicados em este Manual são proibidos e devem ser expressamente autorizados pelo Fabricante.**

### Usos previstos

A máquina foi projetada exclusivamente para uso profissional. O uso de produtos/materiais diferentes dos especificados pelo Fabricante, que possam criar danos à máquina e situações de perigo para o operador e/ou pessoas nas proximidades da Máquina, é considerado incorreto ou indevido.

### Contraindicações de uso

A máquina não pode ser utilizada:

- para fins diferentes dos expostos neste parágrafo, para usos diversos ou não mencionados em este Manual;
- com o uso de material diferente daquele indicado em este Manual;
- sem os dispositivos de segurança ou não funcionantes.

### Uso incorreto da máquina

O tipo de uso e desempenho para o qual esta máquina foi realizada requer uma série de operações e procedimentos que não podem ser alteradas se não previamente concordadas com o Fabricante. Todas as operações permitidas estão incluídas em esta documentação, qualquer outra operação não mencionada nem aqui descrita é considerada impossível e, portanto, perigosa.

### Usos não previstos

Os únicos tipos de usos permitidos estão descritos no Manual, qualquer outro tipo de uso é considerado não possível e, portanto, perigoso.

### Dispositivos gerais de segurança

O Usuário deve estar ciente sobre os riscos de acidentes, sobre o equipamento projetado para a segurança e sobre as regras gerais relativas a prevenção de acidentes conforme previsto pelas diretivas comunitárias e pela legislação no país onde a linha está instalada.

O Usuário deve ter pleno conhecimento do funcionamento de todos os dispositivos da máquina, deve também ter lido e compreendido na totalidade este Manual. As operações de manutenção devem ser realizadas pelo Técnico após preparar a máquina adequadamente. A adulteração ou a substituição não autorizada de uma ou mais partes da máquina, o uso de acessórios que modificam o seu uso e o emprego de materiais diferentes dos recomendados em este Manual, podem ser causa de riscos de acidente.



## 2.5 Ilustração da máquina

- |                                      |  |
|--------------------------------------|--|
| 1. Manípulo do vapor.                | 15. Bico de água quente.                             |
| 2. Superfície aquecedor de xícaras.  | 16. Comutador ligação.                               |
| 3. Manípulo de água quente.          | 17. Painel de comandos emissão manual.               |
| 4. Grupo c/ alavanca.                | 18. Painel de comandos.                              |
| 5. Nível óptico da água na caldeira. | 19. Visor.   |
| 6. Proteção contra queimaduras.      | 20. Conector USB (apenas para atualização software). |
| 7. Bico do vapor.                    | 21. Luz ON-OFF/nível caldeira/aquecedor de xícaras.  |
| 8. Porta-filtro.                     | 22. Grelha p/soerguer as xícaras                     |
| 9. Pé regulável.                     | 23. Interruptor de ligação.                          |
| 10. Manômetro.                       | 24. Bico vaporizador (*).                            |
| 11. Janela queimador de gás (*).     | 25. Iluminação superfície de trabalho.               |
| 12. Segurança gás (*).               | 26. Iluminação aquecedor de xícaras.                 |
| 13. Botão acendimento gás (*).       |  |
| 14. Grade para apoiar as xícaras.    |  |

- |                       |
|-----------------------|
| 27. Filtro cego       |
| 28. Prensa            |
| 29. Pincel de limpeza |

(\* ) Dispositivo opcional

**i** O conector USB (20) deve ser utilizado apenas com a chave específica fornecida aos Técnicos Qualificados. Não conecte dispositivos externos no conector USB (tais como iPhone, iPad, PC, etc.), pois podem criar sérios problemas no software da máquina.

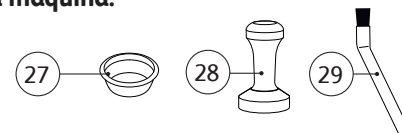

Modelo AL

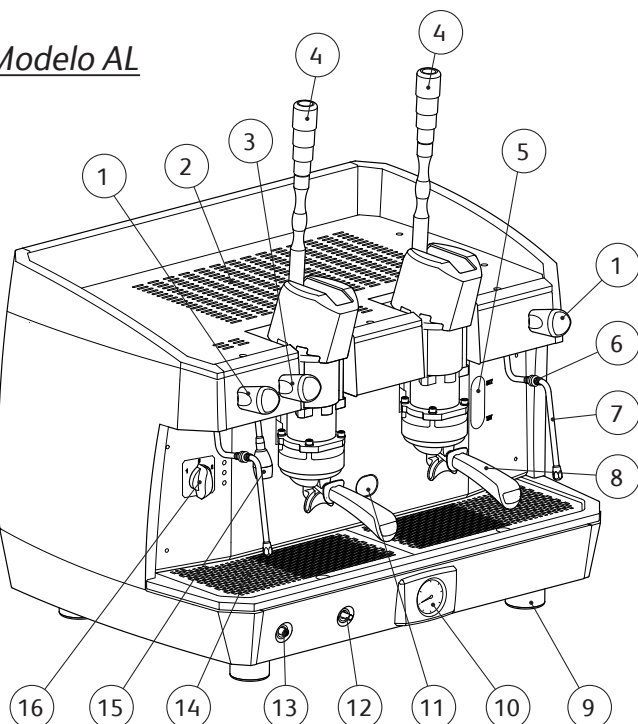

Versão AEP

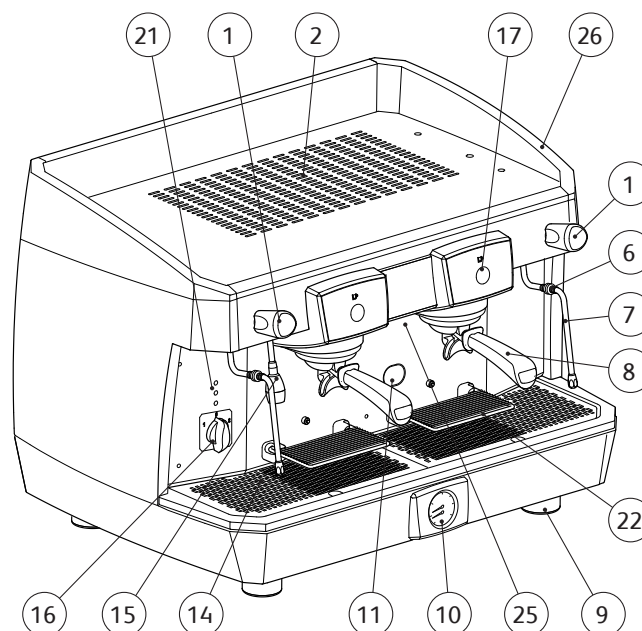

Modelo SAE

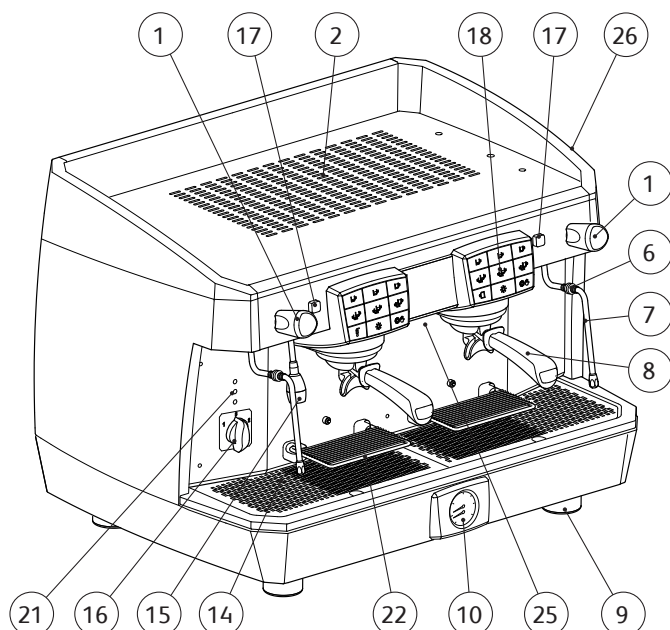



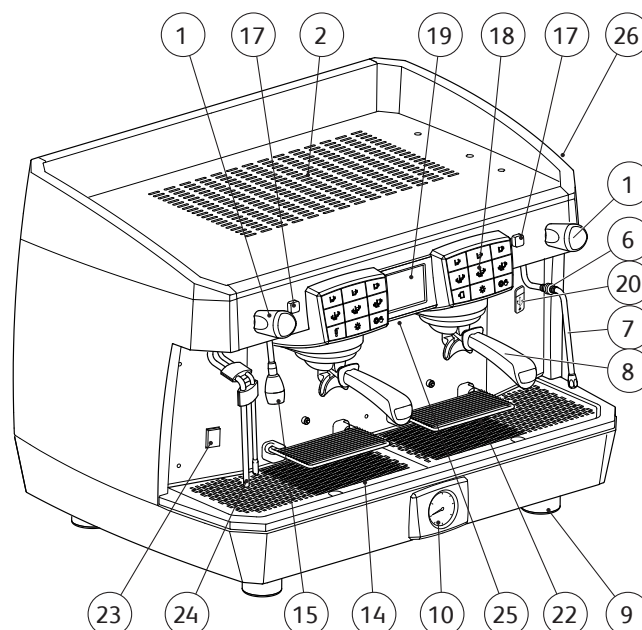



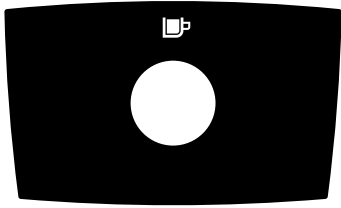



Versão DISPLAY



## 2.6 Painel de comandos AEP



-  1 café expresso
-  1 café médio
-  1 café longo
-  2 cafés expressos
-  2 cafés médios
-  2 cafés longos
-  1- Iluminação superfície de trabalho  
2- Iluminação aquecedor de xícaras
-  Água quente
-  Aquecedor de xícaras
-  Stop / Programação  
Distribuição contínua
-  Vaporizador (opcional)

## 2.7 Painel de comandos SAE

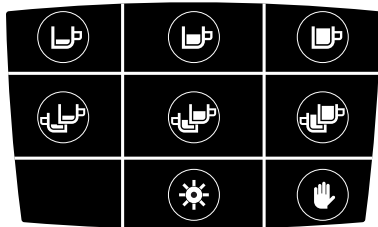

1GR - COMPACTA

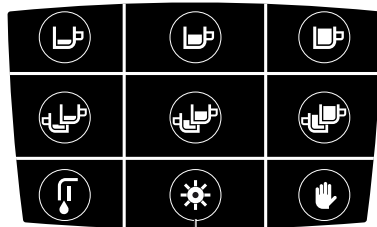

1

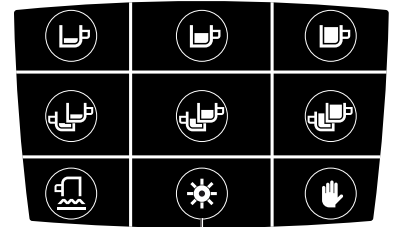

2

## 2.8 Visor

**Aquecedor de xícaras**  
1,20 bar

**Nível de água na caldeira**  
3,00 bar

15:30  
19/12/2016

**Vaporizador**  
45 °C

**Alarme**

**Pressão caldeira**  
1,20 bar

**Pressão rede hídrica**  
3,00 bar

**Data e hora**  
15:30  
19/02/2014

10 sec

10 sec

10 sec

10 sec

**Contagem tempo de distribuição por cada grupo**

**Temperatura vaporizador/esquentador de xícaras**  
Pressão caldeira

**Alarmes máquina**

**Economia de energia**

**Contagem trabalho**

**Datador máquina**

**Configuração idioma**

**Stand-by e programação**

**Informações software**

**Página visor**

## 2.9 Dados e marcação

Os dados técnicos da máquina são exibidos na seguinte tabela:

TABELA DADOS TÉCNICOS		1GR	COMP	2GR	3GR	4GR
120 V	Potência	2200 W	2900 W	3100 W	---	---
220-240 V		2700-3100 W	2900-3100 W	3100-4900 W	5100-6850 W	5800-6900 W
380-415 V						
Frequência		50-60 Hz	50-60 Hz	50-60 Hz	50-60 Hz	50-60 Hz
Caldeira		5,2-6 l	7 l	9-10,6 l	14,7-17,2 l	20,4-23,8 l
Calibração válvula de segurança		0,19 MPa (1,9 bar) +/- 0,015 MPa				
Pressão de funcionamento caldeira		0,08 - 0,14 MPa (0,8 - 1,4 bar)				
Pressão água de alimentazione		0,15 - 0,6 MPa MÁX (1,5 - 6 bar MÁX)				
Pressão de emissão do café		0,8 - 0,9 MPa (8 - 9 bar)				
Temperatura ambiente de trabalho		5 - 35°C 95° U.R.MÁX				
Nível de pressão sonora		<70 dB				

Conforme a diretiva 2006/42/CE, a máquina é marcada com a sigla CE onde o fabricante declara, sob a própria responsabilidade, que a máquina é segura para pessoas e ou coisas.

As marcações alternativas podem ser aplicadas dependendo dos mercados-alvo de acordo com as regulamentações aplicáveis do produto.

A placa de dados com a marcação adequada com a identificação e dados técnicos do equipamento está fixada sobre a base da estrutura embaixo da bandeja de descarga.

Veja aqui embaixo um exemplo da placa com os dados.

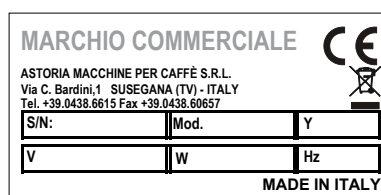

Para qualquer comunicação com o Fabricante, indique sempre os seguintes dados:

- S/N - número de série da máquina;
- Mod. - modelo da máquina;
- Y - data de fabricação.

Os dados do aparelho também são visíveis na etiqueta na embalagem da máquina.



**É proibido remover ou alterar a placa dos dados. Se estiver deteriorado ou ilegível, entre em contato com o Técnico ou o Fabricante.**

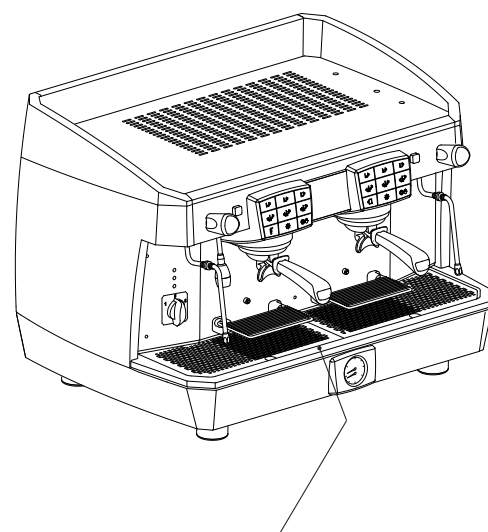

*A placa de dados está fixada embaixo da bandeja de descarga*

### 3. ARMAZENAMENTO

O armazenamento da máquina é efetuado pelo Fabricante ou pelo Técnico.

### 4. INSTALAÇÃO

A instalação da máquina deve ser realizada exclusivamente pelo Técnico.



No curso da instalação da máquina, o Técnico deve realizar as operações de renovação da água contida nos circuitos hidráulicos.



A base de apoio da máquina deve estar perfeitamente nivelada, não ultrapassar os 2° de inclinação, nem ter irregularidades.



O sistema elétrico deve ser equipado com um dispositivo de proteção diferencial com intensidade diferencial de corrente de acordo com as leis e regulamentos de segurança em vigor.

### 5. COLOCAR EM SERVIÇO

A máquina pode ser colocada em funcionamento exclusivamente pelo Técnico.

### 6. FUNCIONAMENTO

#### 6.1 Precauções de segurança



Leia atentamente as advertências presentes no capítulo "I. PRECAUÇÕES DE SEGURANÇA" na página 153.

#### 6.2 Emissões

##### Vibrações

Em condições de utilização em conformidade com as indicações de uso correto, fornecidas em este manual, as possíveis vibrações detectadas não geram situações de perigo.

##### Emissões sonoras

O nível de ruído emitido pela máquina é, em média, inferior a 70 dB; portanto, não há obrigação de usar equipamento de proteção individual para o sistema auditivo.

Se a máquina emite ruídos estranhos é necessário comunicar ao Técnico.

##### Ambiente eletromagnético

A máquina foi projetada para funcionar corretamente em um ambiente eletromagnético de tipo industrial, dentro dos limites de Emissão e de Imunidade em conformidade com as Normas em vigor.

#### 6.3 Ligar e desligar



Durante a fase de aquecimento da máquina (cerca de 20 minutos), a válvula anti-depressão solta vapor durante alguns segundos até a própria válvula fechar. Não ligue o sistema a gás com a caldeira vazia.



Se a máquina permanecer inativa por mais de 1 semana, é necessário solicitar ao Técnico a troca de 100% da água contida nos circuitos hídricos.

##### 6.3.1 Aquecimento elétrico modelos AL

Antes de ligar a máquina, assegure-se que o nível da água na caldeira ultrapassa o limite mínimo indicado pelo nível óptico (1).

No caso de falta de água (primeira instalação ou após a manutenção da caldeira), para evitar o sub-aquecimento da resistência.

Proceda da seguinte forma:

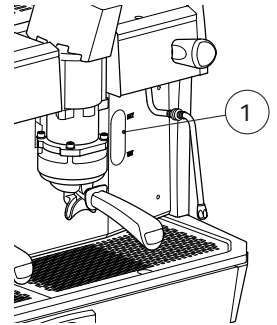

##### Interruptor

- Abra a torneira da água da rede hídrica;
- atuando no enchimento manual abasteça a caldeira de água até o restabelecimento do nível ideal;
- gire o interruptor para a posição "1" e aguarde o aquecimento completo da máquina.

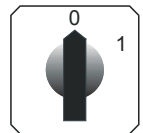

##### Comutador

- Abra a torneira da água da rede hídrica;
- gire o comutador para a posição "1" (alimentação elétrica da bomba para o enchimento automático da caldeira e dos serviços da máquina) e aguarde o abastecimento automático da água na caldeira;
- gire o comutador para a posição "2" (alimentação elétrica total incluindo a resistência na caldeira) e aguarde o aquecimento completo da máquina.

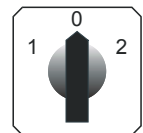

##### 6.3.2 Aquecimento elétrico modelos AEP e SAE

Aperte o interruptor de ligação da máquina (2).

A intermitência lenta da luz (3) indica a fase de abastecimento da água.

A luz acesa fixa indica o nível normal de água na caldeira.

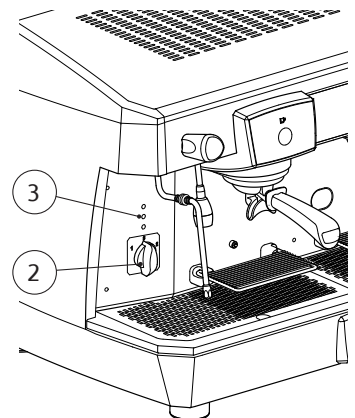

### 6.3.3 Aquecimento elétrico modelos DISPLAY

- Pressione o interruptor geral (2) da máquina;

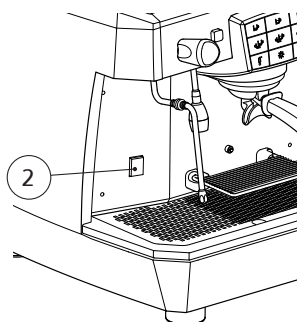

- aguarde mais alguns segundos para que efetue o auto-teste;



- aguarde o enchimento automático da água na caldeira indicado no visor;

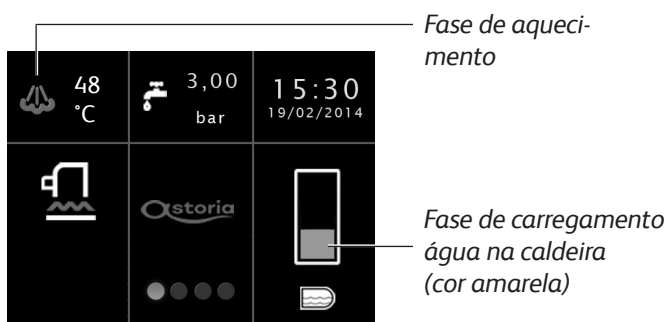

- aguarde uns segundos até o aquecimento total da máquina;



- no caso de intervenção do time-out, no visor será assinalado um alarme intermitente vermelho.



### 6.3.4 Aquecimento a gás (se presente sistema de gás)

- Gire o comutador (A) para a posição 1;
- abra a torneira do gás (B) colocado na rede;
- mantenha o botão (C) pressionado e, simultaneamente, pressione o botão de ligação (D). Assim que a chama se acender, mantenha o manípulo pressionado por alguns segundos (C), isto para permitir que o termopar entre em ação;
- logo, verifique através da janelinha (E) se a chama se acendeu;
- aguarde que a pressão de funcionamento indicada no manômetro, alcance o valor de serviço de 0,1-0,12 MPa (1-1,2 bar).

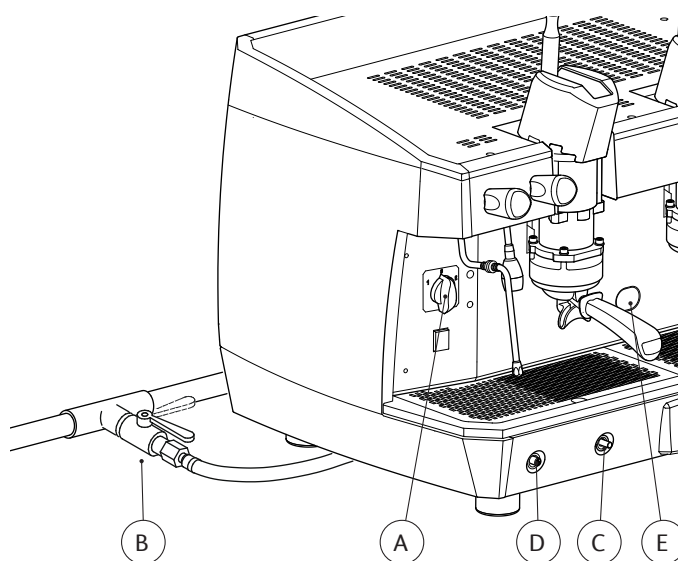

### 6.3.5 Aquecimento elétrico + a gás (se presente sistema de gás)

- Proceda conforme indicado no parágrafo anterior;
- depois de verificar o acendimento da chama, gire o comutador (A) para a posição 2. Assim se alimenta a resistência da caldeira e a pressão de exercício será obtida em um tempo mais breve;
- aguarde que a pressão de funcionamento indicada no manômetro, alcance o valor de serviço de 0,1-0,12 MPa (1-1,2 bar).

### 6.3.6 Desligar a máquina

Para desligar a máquina pressione o interruptor ou o comutador geral.

## 6.4 Preparação da máquina

### 6.4.1 Moagem e dosagem do café

É importante dispor de um moedor ao lado da máquina, com o qual moer a quantidade de café utilizada diariamente.

A moagem e a dosagem do café devem ser efetuadas conforme as instruções do Fabricante do moedor-doseador; além disso, também é necessário considerar os seguintes itens:

- para obter um bom expresso recomendamos não armazenar grandes quantidades de café em grão. Respeitar sempre a data de vencimento indicada pelo produtor;
- evite moer grandes quantidades de café, recomendamos preparar a quantidade para o doseador e utilizá-la no mesmo dia;
- evite o café já moído, pois este se deteriora rapidamente. Se necessário compre-o em pequenas embalagens a vácuo.

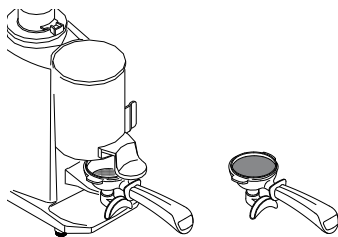

### 6.4.2 Acendimento led

Para ativar ou desativar a luz da superfície de trabalho ou do aquecedor de xícaras aperte o botão  do relativo painel de comandos.

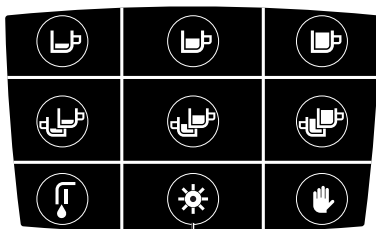

Led superfície de trabalho

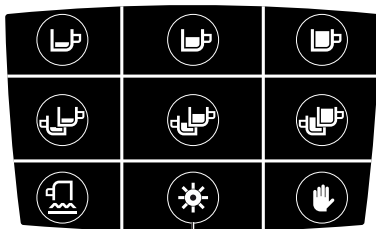

Led aquecedor de xícaras

### 6.4.3 Grelhas p/soerguer as xícaras

Caso for necessário utilizar xícaras de alturas diferentes utilize as grelhas inclináveis (22) disponíveis na máquina.

Para utilizar a grelha desengate-a do travador e gire-a para a posição horizontal.

Se não for mais necessária empurre-a para cima, até engatar em seu alojamento.

Para limpar as grelhas consulte o parágrafo "7.5.1 Instruções gerais" na página 180.

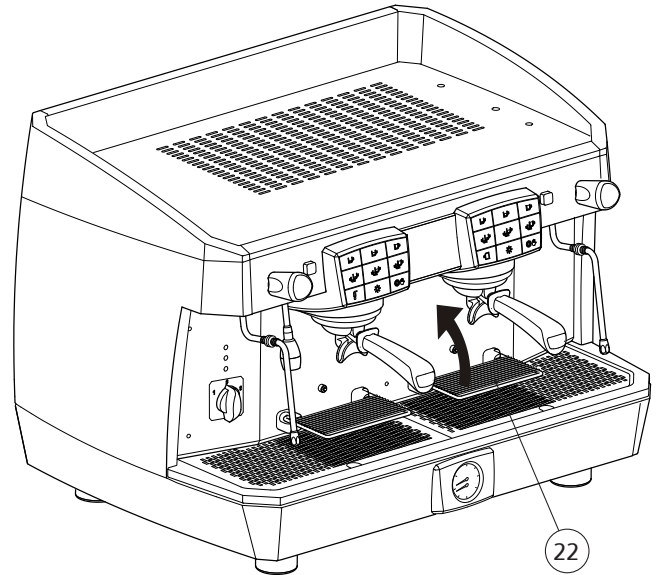

## 6.5 Distribuição do café

### 6.5.1 Preparação do porta-filtro



Antes de encher o porta-filtro, certifique-se de que está vazio e que o filtro está limpo de quaisquer resíduos de café anteriores.

- Encha o filtro com uma dose de café moído (cerca de 6-7 g) e siga as instruções do fabricante do moedor-doseador;
- comprimir o café com a prensa apropriada;
- limpe as bordas do filtro antes de encaixar o porta-filtro no grupo distribuidor;
- encaixe o porta-filtro no grupo, sem apertar muito, para evitar um desgaste muito rápido da vedação.

### 6.5.2 Modelo AL



Nunca efetue as operações acima descritas sem café no filtro ou sem o porta-filtro encaixado no grupo de distribuição: o rápido retorno da alavanca para cima pode causar danos ao aparelho, a coisas e pessoas. O tempo de distribuição depende da moagem e da quantidade de café no porta-filtro.

- Posicione a xícara embaixo do bico de distribuição;

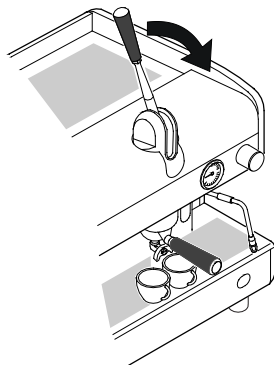

- puxe a alavanca para baixo até ao fim;

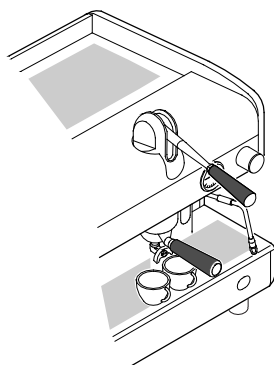

- aguarde um instante para a pré-infusão do café (3÷5 segundos);

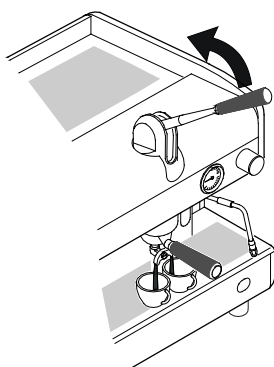

- levante a alavanca até encontrar uma certa resistência e em seguida largue;

- aguarde a emissão do café terminar.

### 6.5.3 Versão AEP

- Posicione a xícara embaixo do bico de distribuição;
- pressione o interruptor do bico desejado: logo em seguida inicia a emissão do café, que pode ser interrompida usando o mesmo interruptor, assim que atingir a quantidade de café desejada na xícara.

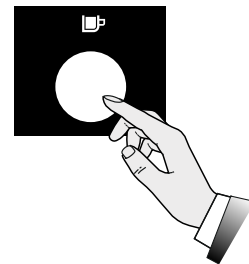



### 6.5.4 Modelo SAE e DISPLAY



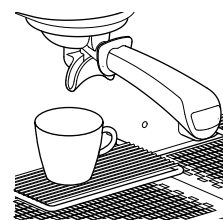

Durante a emissão do café, não retire o porta-filtro do grupo de distribuição.

- Posicione a xícara embaixo do bico de distribuição;

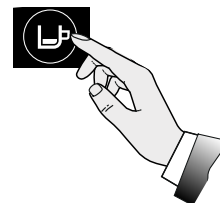

- pressione o botão dose desejado, por exemplo,  e aguarde a distribuição do café (led aceso);



- para interromper a distribuição do café antecipadamente, pressione o botão  ou o botão  ;

- em caso de falhas do painel de comandos ou para distribuição contínua de café, utilize o botão manual  .





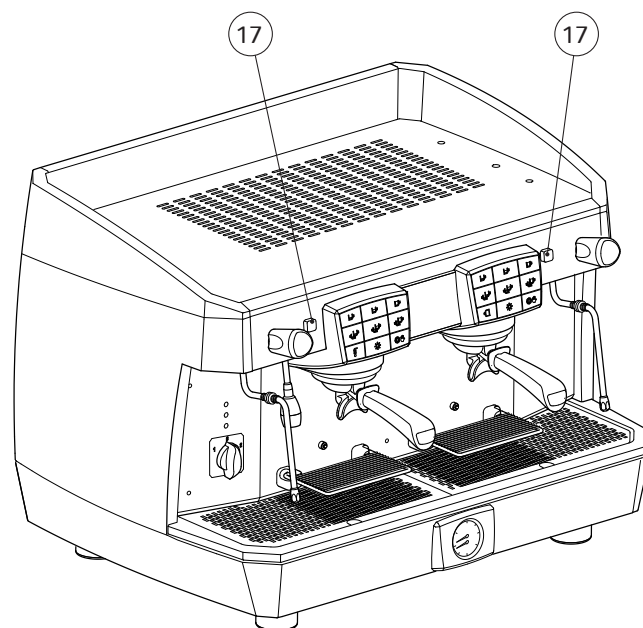

- em caso de falhas ou interrupção do painel de comandos, use o interruptor manual (17).



### 6.5.5 Programação distribuição café Ver-sioni "SAE DISPLAY"

**i** A programação de cada dose deve ser efetuada com café moído e não com borra de café utilizada anteriormente.

A máquina já foi programada na fábrica. Porém, se desejar modificar as doses do café, proceda conforme descrito a seguir:

- Programe sempre antes o painel de comandos da direita. Desta forma, todos os painéis de comando são programados automaticamente. Se necessário, programe a seguir os outros;
- posicione a xícara embaixo do bico de distribuição;
- pressione o botão  por ao menos 5 segundos, até que se acendam todos os leds dos botões dose;
- aperte o botão dose desejado, por exemplo  ;
- para confirmar a dose aperte de novo o botão  ou o botão  ;
- repita a operação para os outros botões dose;
- quando terminar a programação pressione o botão  até desligar todos os leds do painel de comandos.

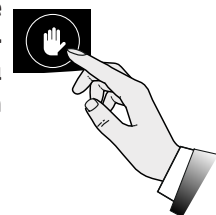
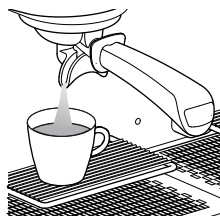
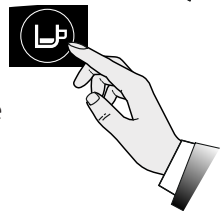
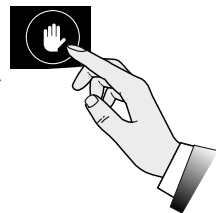
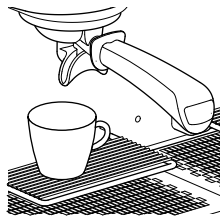

**i** Agora todos os grupos estão programados como este. Se você quiser um horário diferente, para grupos à esquerda, prossiga com agendamento de grupo único, um a um, como ilustrado acima.

### 6.5.6 Visualização das informações a Display

Durante a dispensa, uma série de informações é exibida no visor.

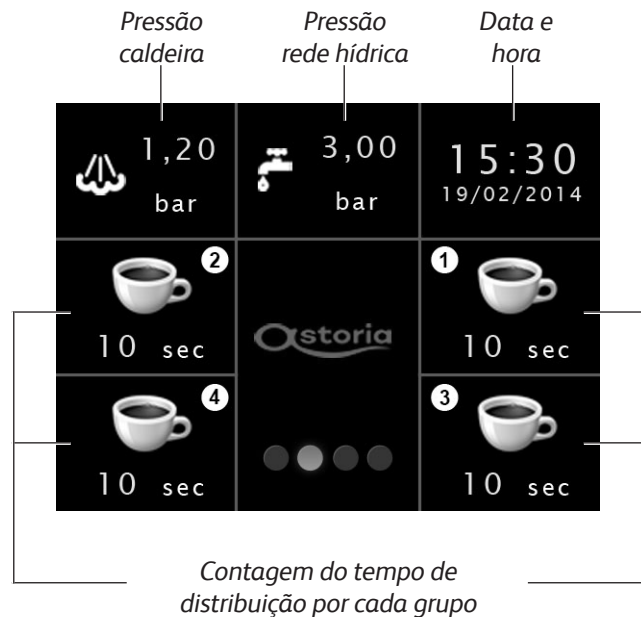

### 6.6 Emissão vapor



**Manuseie com cuidado o bico do vapor segurando-o pela borracha de proteção contra queimaduras (1).**

Nunca exponha as mãos ou outros membros do corpo na direção dos terminais que emitem vapor. Não toque nos bicos de vapor com as mãos nuas; utilize EPI apropriado.



O uso do bico de vapor deve ser sempre precedido da operação de expurgo da condensação pelo menos por 2 segundos.

- Mergulhe o bico vaporizador no líquido que se pretende aquecer;
- gire em sentido horário o botão da válvula;
- a saída de vapor será proporcional à abertura da torneira;
- para terminar a emissão, gire o manipulador da válvula em sentido horário.

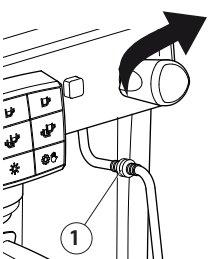
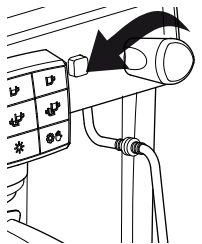
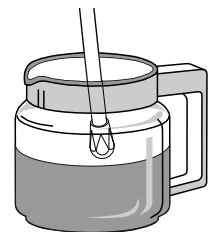



Para obter uma ótima formação de espuma, siga estas simples regras:

- aqueça apenas a quantidade de leite necessária, uma vez aquecido, este deverá ser despejado integralmente da leiteira e não deve ser aquecido novamente;
- espumar o leite partindo de uma temperatura de cerca 4°C.

**i** Para manter sempre em perfeita eficiência os bicos de vapor, recomenda-se deixar o vapor sair rapidamente sem nenhum produto no final de cada utilização. Mantenha os terminais dos bicos sempre limpos, utilize um pano umedecido em água morna. Deixe o bico do vapor mergulhado no leite somente o tempo necessário para esquentar.

**i** Não abra a válvula do vapor com o bico de vapor mergulhado no leite e com a máquina desligada, pois esta aspiraria o leite para dentro dos tubos.

## 6.7 Emissão água quente





**Perigo de queimaduras. Nunca exponha as mãos ou outros membros do corpo na direção dos terminais que emitem água quente. Não toque nos bicos de água quente com as mãos nuas; utilize EPI apropriado.**

### 6.7.1 Modelos AL e AEP

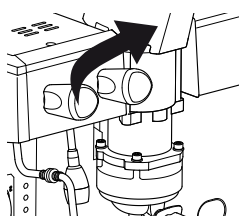
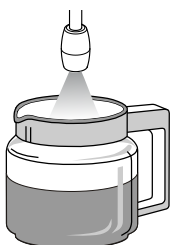
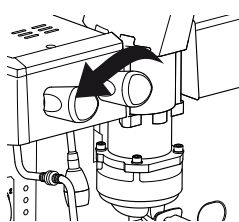
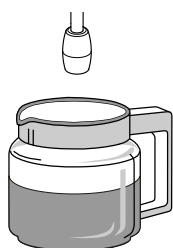
- Coloque um bule embaixo do tubo de água quente;
- gire em sentido horário o botão da válvula;
- a saída de vapor será proporcional à abertura da torneira;
- para terminar a emissão, gire o manípulo da válvula em sentido horário.





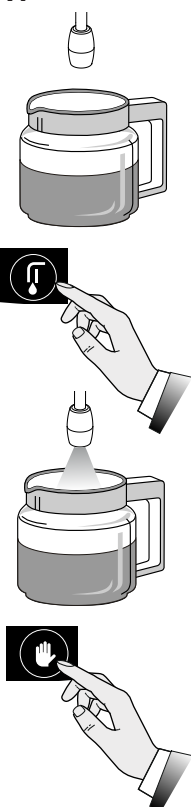

### 6.7.2 Modelos SAE e DISPLAY

- Coloque um bule embaixo do tubo de água quente;
- pressione o botão água  e aguarde o fornecimento da água quente;
- para interromper o fornecimento, pressione novamente o botão de fornecimento água quente  ou pressione o botão .



### 6.7.3 Programação de água quente versão SAE e DISPLAY

A máquina já foi programada na fábrica. Porém, se desejar modificar as doses de água quente, proceda conforme descrito a seguir:

- Coloque um bule embaixo do tubo de água quente;
- pressione o botão  por ao menos 5 segundos, até que se acendam todos os leds dos botões dose;
- pressione o botão para a emissão de água quente  ;
- para confirmar a dose aperte de novo o botão  ;
- quando terminar a programação pressione o botão  até desligar todos os leds do painel de comandos.

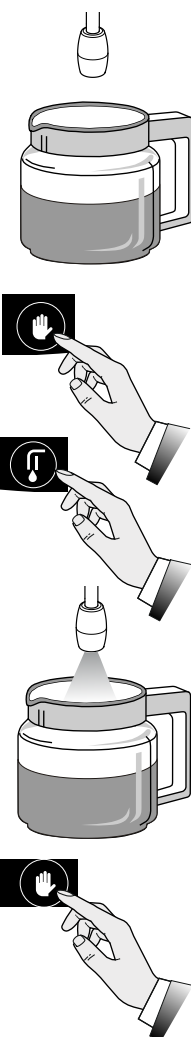

## 6.8 Vaporizador (opcional)

### 6.8.1 Conselhos para o uso

- Espume somente a quantidade de leite que pretende utilizar, uma vez aquecido o leite deverá ser vertido na totalidade do bule e não deverá ser aquecido novamente;
- o vaporizador garante a precisão de indicação entre da temperatura definida e a verdadeira do leite de  $\pm 3^\circ\text{C}$ , somente começando pelo leite a uma temperatura de  $4^\circ\text{C}$ ;
- visto que a emissão do vapor se interrompe assim que o leite alcança a temperatura programada, para evitar que a espuma do leite derrame, introduza uma quantidade de líquido que não exceda a metade da capacidade da leiteira;
- utilize um recipiente com a capacidade adequada para a quantidade de leite que se deseja espumar (aconselhado cerca de 200 ml), com forma cilíndrica e não cônica (veja desenho).



### 6.8.2 Distribuição



**Nunca exponha as mãos ou outros membros do corpo na direção dos terminais que emitem vapor. Não toque nos bicos de vapor com as mãos nuas; utilize EPI apropriado.**

- Mergulhe o bico do vaporizador no leite;

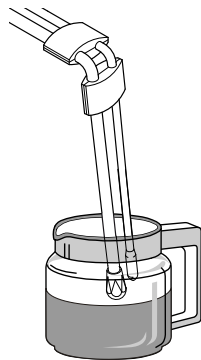

- selecione o botão ;

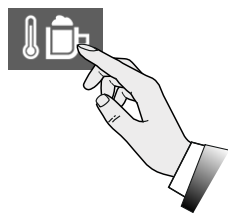

- aguarde até o completamento da distribuição. Em atingindo a temperatura programada também será indicada a modificação do botão em ;



- para interromper antecipadamente pressione novamente o botão ou .

A temperatura da bebida será sempre exibida no visor.



Selecionando o botão após atingir a temperatura programada será possível efetuar mais uma distribuição de vapor por 10 segundos (função disponível até a temperatura máxima de  $80^\circ\text{C}$ ) ou se pode desativar apertando novamente o botão antes de 10 segundos.



**Mantenha os terminais dos bicos sempre limpos, utilize um pano umedecido em água morna. O leite pode ser conservado na geladeira por 3-4 dias no máximo. Para manter sempre em perfeita eficiência os terminais do bico do vaporizador, recomenda-se deixar o vapor sair rapidamente sem nenhum produto no final de cada utilização. Quando programado, após 5 minutos da última utilização do vaporizador são emitidos 2 avisos sonoros e alguns segundos depois a máquina efetua a limpeza automática do vaporizador com 5 emissões rápidas de vapor. Para modificar a temperatura do vaporizador, ver par. "6.12.3 Temperatura do vaporizador" na página 173.**

## 6.9 Preparação cappuccino (opcional)

- Introduza o tubo de aspiração no leite;
- posicione a leiteira embaixo do bico do cappuccinatore;
- abra a válvula do vapor, assim que atingir a quantidade desejada feche a válvula do vapor;
- sirva o leite espumado nas xícaras com o café.

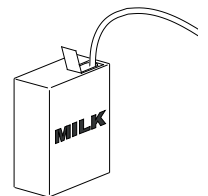

**Para obter o leite quente sem espuma, eleve a patilha do cappuccinatore para cima.**

**Para obter um melhor resultado, recomendamos não preparar a espuma diretamente na xícara de café, mas em uma leiteira e, em seguida, servir o leite espumado no café.**

**Recomendamos manter o cappuccinatore constantemente limpo, conforme especificado no parágrafo "7.5 Operações de limpeza" na página 180.**

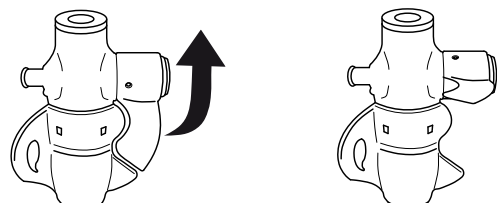
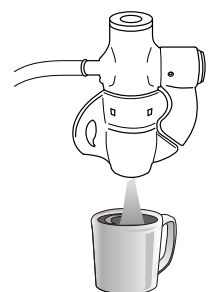

## 6.10 Aquecedor de xícaras



Por razões de segurança recomendamos não colocar panos ou outros objetos sobre a superfície do aquecedor de xícaras para evitar o sub aquecimento da máquina.



**PERIGO ALTA TEMPERATURA:** o aquecedor de xícaras pode atingir temperaturas que podem causar queimaduras. Tenha muito cuidado.

Riporre le tazzine su superficie aquecedor de xícaras della máquina per coffee;

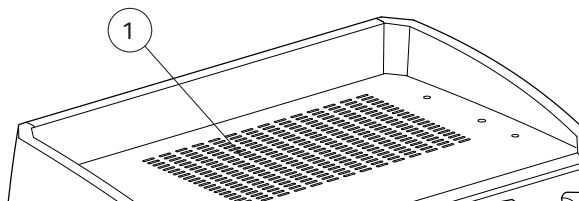

A temperatura do aquecedor de xícaras por pode ser definida de acordo com suas necessidades pessoais. O procedimento para ativar e ajustar o aquecedor de xícaras é descrito abaixo, dependendo do modelo que você tem.

### 6.10.1 Modelos AL e AEP

Para utilizar o aquecedor de xícaras proceda da seguinte forma:

- Riporre le tazzine su superficie aquecedor de xícaras della máquina per coffee;
- posicione o interruptor do aquecedor de xícaras em "ON".

Para regular a temperatura do aquecedor de xícaras, proceda da seguinte forma:

- Retire a grelha onde estão apoiadas as xícaras e a bandeja de coleta dos pingos;
- regule o termóstato (2), a temperatura será proporcional ao valor indicado no termóstato.

0	Desativação do aquecedor de xícaras
30	Temperatura mínima
60	Temperatura média
90	Temperatura máxima

### 6.10.2 Modelos SAE e DISPLAY



Para utilizar o aquecedor de xícaras proceda da seguinte forma:

- Coloque as xícaras na superfície aquecedora de xícaras (1) da máquina de café;
- sulla painel de comandos seleccione o botão dello aquecedor de xícaras .

A cor vermelha do botão no visor indica a fase de aquecimento.

### 6.10.3 Programação dello aquecedor de xícaras versão SAE

Para regular a temperatura do aquecedor de xícaras, utilize o painel de comando da direita proceda da seguinte forma:

- No acendimento da máquina aguarde que todos os leds dos botões estejam acesos, e aperte imediatamente o botão : o led intermitente indicará a configuração atual do aquecedor de xícaras como indicado nos desenhos aqui embaixo;
- mantenha pressionado o botão  até que o led do teclado passe de intermitente para fixo;
- apertar o botão correspondente à configuração desejada;
- confirmar que a operação será desligada e reiniciará a máquina.

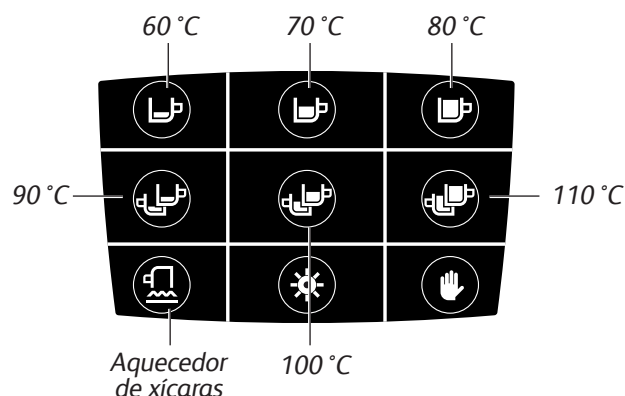



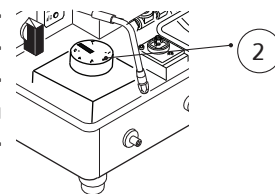

### 6.10.4 Programação dello aquecedor de xícaras versão DISPLAY

**i** Per regolare la temperatura do aquecedor de xícaras nella versão Display, consultare il capitolo "6.12.4 Temperatura do aquecedor de xícaras" na página 173.



## 6.11 Programação stand-by (Modelo SAE)

Para colocar a máquina em espera, ou seja, desligue-a mantendo o botão ativo, faça o seguinte:

- utilizando o painel de comandos à direita, aperte o botão  e logo depois o botão .
- aguarde a conclusão do enxágue indicado pela intermitência do led do botão .
- para sair da do estado stand-by, pressione o botão .



Em fase de aquecimento

## 6.12 Programação parâmetros máquina (modelo DISPLAY)

### 6.12.1 Acesso ao menu

Para acessar a visualização dos dados e a programação da máquina, aperte dois vezes o visor. Selecionando os vários botões será possível acessar as áreas indicadas nos parágrafos seguintes.



O sistema sai automaticamente da fase de programação depois de cerca 20 segundos a partir da última operação realizada.

Para realizar a programação, utilize sempre o terminal de comando da direita.

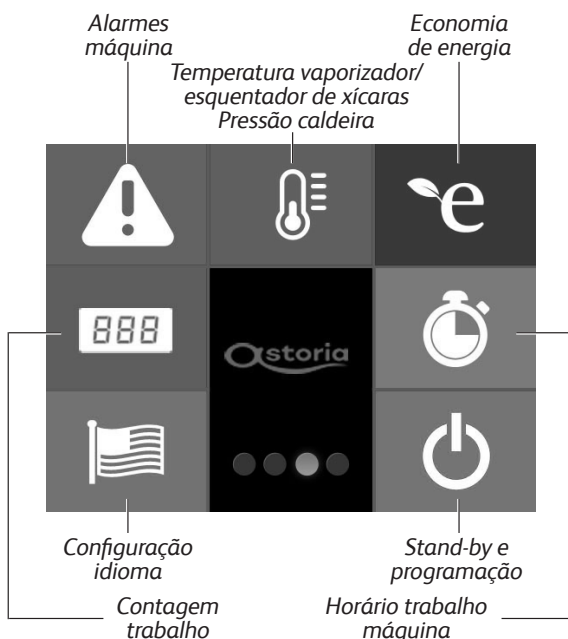
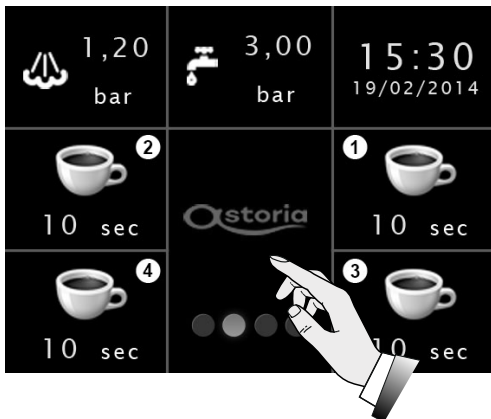

### 6.12.2 Alarmes máquina

Para acessar a programação dei parâmetros pressione o botão .



Selecionando o botão é possível ver o alarme em curso na máquina (ver lista em baixo). Nestes casos, você precisa solicitar suporte técnico ligando para o número indicado no visor. Para sair pressione o botão .

Sinalizações	Alarme
Sonda temperatura da caldeira dos serviços em subaquecimento ou curto-circuito	Alarme dados corrompidos
Sonda temperatura da caldeira dos serviços desconectada ou interrompida	Aviso mudança filtro (90% desgaste)
Sonda temperatura da caldeira dos serviços em subaquecimento ou curto-circuito	Aviso filtro acabado
Sonda temperatura aquecedor de xícaras desconectada ou interrompida	Aviso de manutenção
Sonda do bico de vapor em curto-circuito	Alarme timeout aquecimento caldeira
Sonda do bico de vapor desconectada ou interrompida	Alarme contador volumétrico por cada grupo
Alarme timeout enchimento	

Selecionando o botão é possível ver a história dos alarmes na máquina.





Para sair pressione o botão .



Nestes casos, você precisa solicitar suporte técnico ligando para o número indicado no visor e apagar a máquina.

### 6.12.3 Temperatura do vaporizador

Selecione o botão  será possível programar a temperatura do vaporizador:

- Com as setas  e  defina o valor da temperatura desejada;
- para confirmar aperte o botão  ;
- para sair pressione o botão  .









**PERIGO ALTA TEMPERATURA:** Deve estar ciente de que uma temperatura muito alta pode causar queimaduras muito graves.



### 6.12.4 Temperatura do aquecedor de xícaras

Selecione o botão  será possível programar a temperatura do aquecedor de xícaras:

- Selecionando as setas  e  definir “TEMP. AQUECEDOR DE XÍCARAS”;
- com as setas  e  defina o valor da temperatura desejada;
- para confirmar aperte o botão  ;
- para sair pressione o botão  .



A ligação do aquecedor de xícaras é sinalizado na tela pela luz específica.





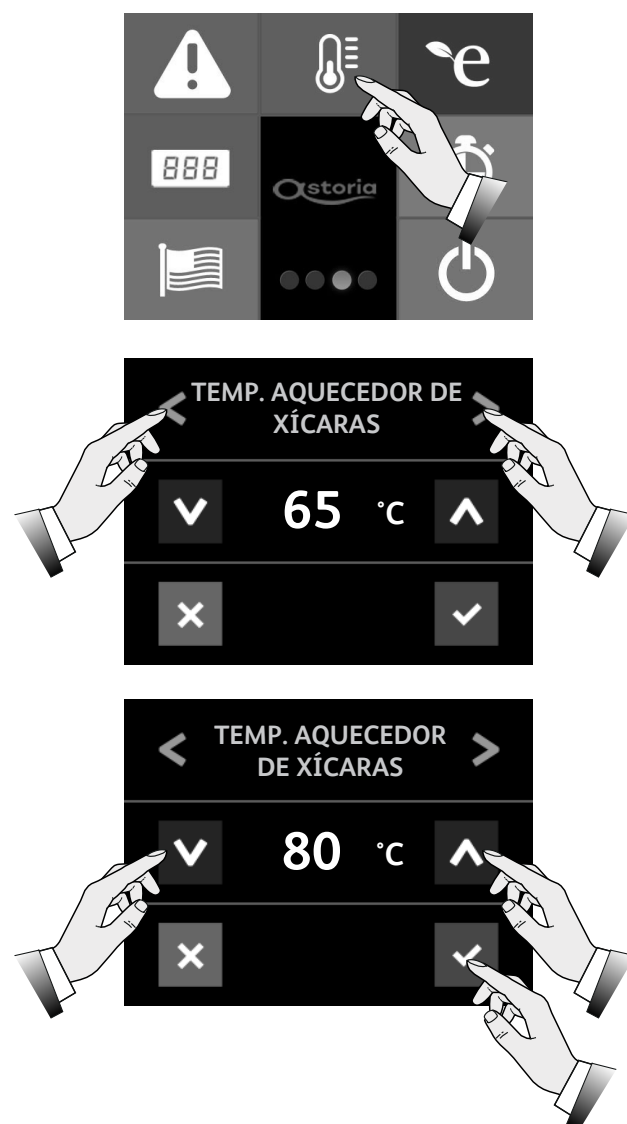



**PERIGO ALTA TEMPERATURA:** Deve estar ciente de que uma temperatura muito alta pode causar queimaduras muito graves.



### Pressão da caldeira



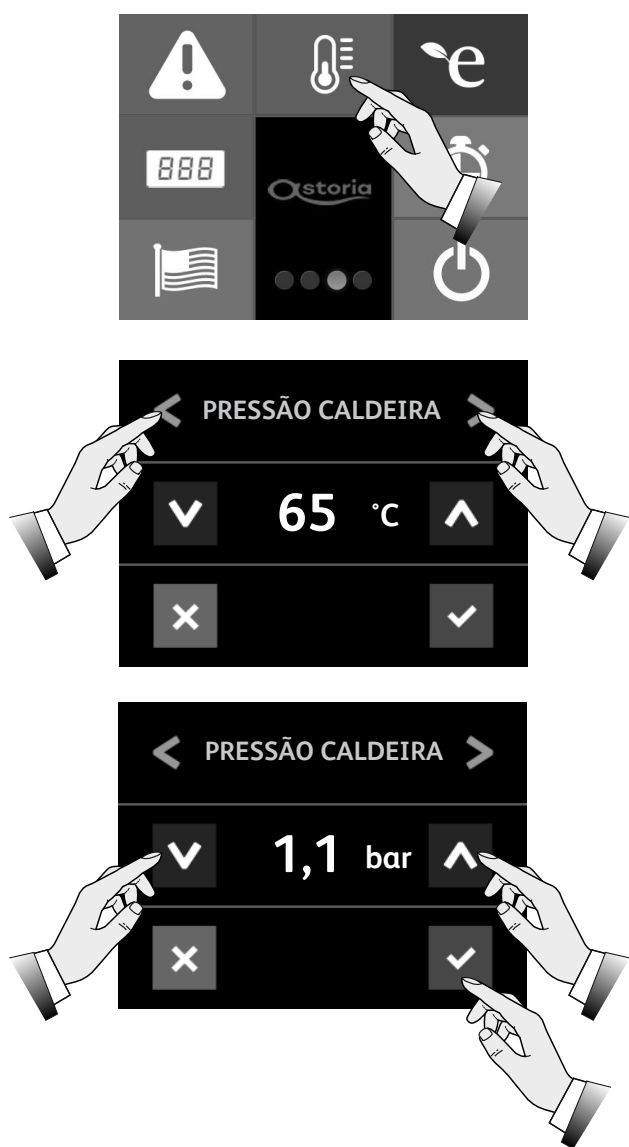

Selecione o botão  será possível programar a pressão da caldeira:

- Selecionando as setas  e  definir “PRESSÃO CALDEIRA”;
- com as setas  e  defina o valor da pressão desejada;
- para confirmar aperte o botão  ;
- para sair pressione o botão  .



### 6.12.5 Economia de energia

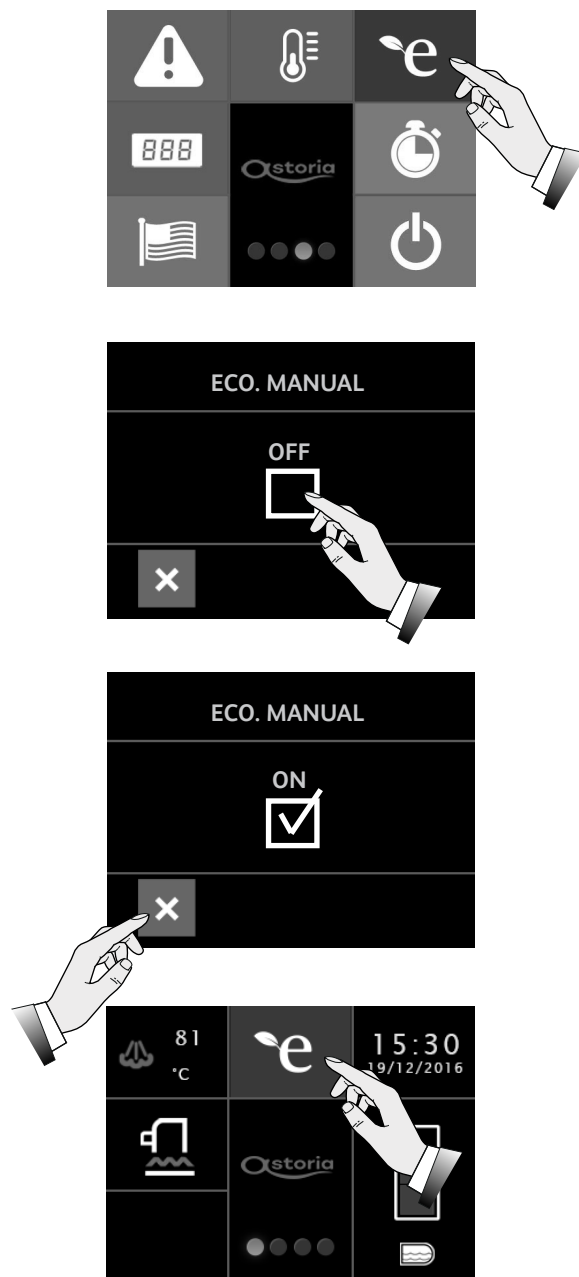

Selecione o botão  será possível Permitir a economia de energia da máquina:

- A chave muda de OFF para ON e o símbolo aparece  ;
- para sair pressione o botão  ;
- a ativação da economia de energia será assinalado no visor com o ícone  ;
- para sair do estado de economia de energia pressionando novamente o botão  .



## 6.12.6 Contagens



















Selecionando o botão  é possível ver o trabalho efetuado na máquina:

- Com as setas  e  selecione o grupo em questão;
- as contagens totais das emissões de café, dos litros de água consumidos e o ciclo de manutenção estão visíveis na última página;
- para sair pressione o botão .



## 6.12.7 Datador



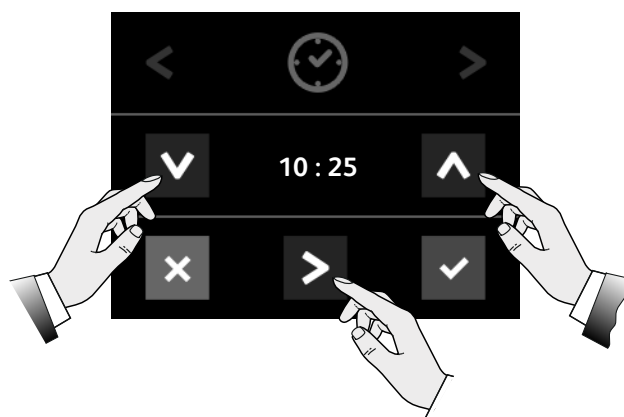

Selecionando o botão  será possível Permitir a economia de energia da máquina:

- Com as setas  e  entre em alteração do horário;
- com as setas  e  defina a hora;
- utilize a seta  para mover o cursor sobre o valor;
- para confirmar aperte o botão ; com as setas  e  entre em alterar data;
- com as setas  e  defina a data;
- utilize a seta  para mover o cursor sobre o valor;
- para confirmar aperte o botão ;
- com as setas  e  entre em alteração do horário;
- com as setas  e  defina a o dia;
- utilize a seta  para mover o cursor sobre o valor;
- para confirmar aperte o botão ;
- para sair pressione o botão .



### 6.12.8 Idioma

Selecionando o botão  será possível programar o idioma do visor:

- através das setas  e  defina o idioma do visor;
- para confirmar aperte o botão  ;
- para sair pressione o botão  .

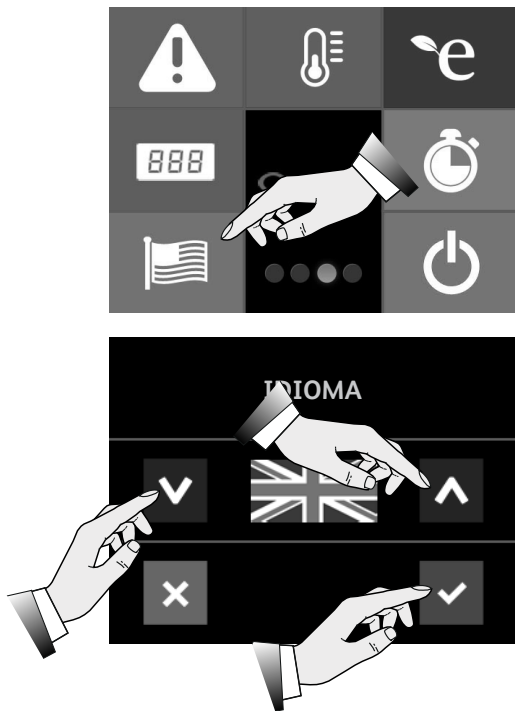

### 6.12.9 Stand-by e programação da máquina

Selecionando o botão  se acessa a área de programação da máquina.

Isso só é permitido ao Técnico de Manutenção com uma senha.



### 6.13 Economia de energia

A economia de energia é destacada pela presença do ícone  no display.

Para interromper a fase de economia de energia aperte o botão  ou outro qualquer botão de distribuição.



**Para planejar a fase de economia de energia, veja par. 6.13.6.**



### 6.14 Informações software

Para ver os dados relativos ao software instalado aperte várias vezes no visor.

Selecionando o botão  estarão disponíveis as informações relativas ao software.

Para sair pressione o botão  .

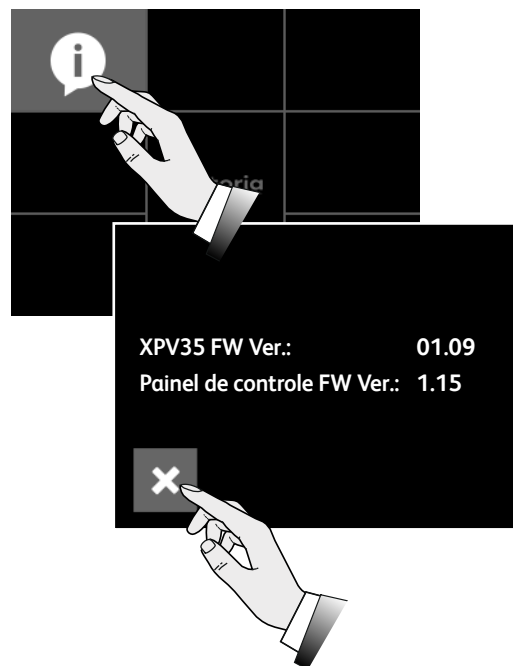



## 6.15 Conselhos para obter um bom café

Lave cotidianamente os filtros e porta-filtros conforme descrito no par. 7.5.3 na página 180. A falta de limpeza diária reduz a qualidade do café distribuído.

Para poder obter um café qualitativamente válido é importante que o grau de dureza da água utilizada tenha um valor de 6-7 °F (graus franceses). Caso tal dureza ultrapasse estes valores recomendamos utilizar um filtro de água ou um abrandador. Evite utilizar o abrandador se o valor de dureza da água for inferior a 4 °F.

Se o sabor de cloro na água for particularmente evidente, recomendamos instalar um filtro específico.

Recomendamos não armazenar grandes quantidades de café em grão. Se desejar mudar o tipo de café, recomendamos entrar em contato com o Técnico para ajustar a temperatura da água e da moagem.

Após um período relativamente longo de inatividade da máquina (2-3 horas) deixe-a funcionar sem nenhum produto. Efetue constantemente a limpeza e a manutenção periódica.

## 7. MANUTENÇÃO E LIMPEZA

### 7.1 Precauções de segurança



**Leia atentamente as advertências presentes no capítulo "I. PRECAUÇÕES DE SEGURANÇA" na página 153.**

### 7.2 Manutenção periódica

Além de realizar as operações de manutenção na frequência indicada na "Tabela Manutenção periódica", chame o Técnico para um controle geral da máquina 1 vez por ano, pelo menos.

### 7.3 Manutenção após um breve período de inatividade da máquina

Por "breve período de inatividade" entendemos um período de tempo superior a uma semana útil.

No caso de reativação da máquina após este período, é necessário solicitar ao Técnico a troca de toda a água contida nos circuitos hidráulicos da máquina conforme descrito no par. "7.2 Manutenção periódica".

Além disso, também é necessário realizar todas as operações previstas para a manutenção periódica, veja parágrafo anterior.



**A existência de problemas nos componentes destacados de gris requerem o desligamento da máquina e a assistência do Técnico.**

### 7.4 Problemas e respectivas soluções

A máquina fornece ao usuário mensagens importantes sobre seu status de operação.

Na parte inferior estão mensagens de alarme que podem ocorrer durante a operação.

Na "Tabela Problemas e respectivas soluções" há alarmes e ações para resolver o problema relatado.



**Os problemas destacados de gris requerem o desligamento da máquina e a assistência de um Técnico.**



**Se não foi possível resolver o problema ou surgir uma mensagem de alarme na tela, desligue a máquina e chame um Técnico.**

Tabela Manutenção periódica

Componente	Tipo de operação	Semanal	Mensal	Trimestral
MANÔMETRO	Mantenha sob controle o valor da pressão da caldeira que deve estar entre 0,08 e 0,14 Mpa (0,8 e 1,4 bar).	X		
MANÔMETRO	Controle a pressão da água durante a distribuição do café: verifique a pressão indicada pelo manômetro que deve estar entre 0,8 e 0,9 Mpa (8 e 9 bar).		X	
FILTROS e PORTA-FILTROS	Verifique o estado de desgaste dos filtros, controle se a borda dos filtros está danificada e a presença de quaisquer resíduos de borras de café na xícara e, se necessário substitua filtros e/ou porta-filtros.		X	
MOEDOR DOSADOR	Verifique a dose de café moído (entre 6 e 7 gramas por batida) e controle do grau de moagem. Os moedores devem ter lâminas sempre bem afiadas, sua deterioração é indicada pela presença de muito pó na moagem. Recomendamos chamar um Técnico para substituir os moedores planos a cada 400/500 kg de café ou a cada 800/900 kg de café no caso de moedores cônicos.		X	
FILTRO DE ÁGUA ABRANDADOR	Substitua o cartucho do filtro da água ou a regeneração do abrandador com a frequência indicada pelo produtor. Em caso de sinalização no visor de "Aviso filtro esaurido" contate a Assistência Técnica para substituir o filtro e eliminar o alarme.		X	
SISTEMA DE GÁS	Controle a presença de quaisquer perdas de gás no sistema passando nas tubagens uma solução de sanitização.		X	
CALDEIRA	Recomendamos solicitar a assistência do Técnico pelo menos a cada 3 meses para realizar a renovação da água na caldeira.			X

Problemas e respectivas soluções

Problema	Causa	Solução
FALTA POTÊNCIA NA MÁQUINA	A máquina está desligada.	Ligue a máquina.
FALTA ÁGUA NA CALDEIRA	A torneira da rede hidráulica está fechada.	Abra a torneira da rede hidráulica.
EXCESSO DE ÁGUA NA CALDEIRA	Falha no circuito elétrico ou no circuito hidráulico.	Desligue a máquina e chame o Técnico.
DO BICO DO VAPOR NÃO SAI VAPOR	O pulverizador do bico está obstruído. A máquina está desligada.	Limpe o pulverizador do bico de vapor. Ligue a máquina.
SAI ÁGUA OU VAPOR COM ÁGUA DO BICO VAPOR	Falha no circuito elétrico ou no circuito hidráulico.	Desligue a máquina e chame o Técnico Manutentore.
DISTRIBUIÇÃO AUSENTE	A torneira da rede hidráulica está fechada. A moagem do café é muito fina.	Abra a torneira da rede hidráulica. Ajuste a moagem do café.
PERDAS DE ÁGUA DA MÁQUINA	A bandeja não descarrega. Tubo de descarga quebrado ou desprendido ou com problemas no escoamento da água.	Verifique a descarga dos esgotos. Verifique e restabeleça a ligação do tubo de descarga para a bandeja.
CAFÉ MUITO QUENTE OU MUITO FRIO	Falha no circuito elétrico ou no circuito hidráulico.	Desligue a máquina e chame o Técnico.
DISTRIBUIÇÃO DO CAFÉ MUITO RÁPIDA	O café moído é muito grosso.	Ajuste a moagem do café.
DISTRIBUIÇÃO DO CAFÉ MUITO DEVAGAR	O café é moído muito fino.	Ajuste a moagem do café.

Problema	Causa	Solução
BORRAS DE CAFÉ MOLHADAS	Grupo distribuidor sujo. O grupo de distribuição está muito frio. O café moído é muito fino. O café utilizado é muito velho.	Lave o grupo com o filtro cego. Aguarde o completo aquecimento do grupo. Ajuste a moagem do café. Substitua o café com café fresco.
O MANÔMETRO INDICA UMA PRESSÃO IRREGULAR	Falha no circuito hidráulico.	Desligue a máquina e chame o Técnico.
PRESENÇA DE BORRAS NA XÍCARA	O porta-filtro está sujo. Os furos do filtro estão desgastados. A moagem do café não é adequada.	Limpe o porta-filtro. Substitua o filtro. Regule a moagem de forma adequada.
A XÍCARA ESTÁ SUJA DE PINGOS DE CAFÉ	O café moído é muito grosso. A borda do filtro está danificada.	Ajuste a moagem do café. Substitua o filtro.
OS LEDS DE TODOS OS PAINÉIS DE COMANDOS ESTÃO INTERMITENTES (modelo SAE) ACENDIMENTO DO LED TIME-OUT (modelo AEP)	Após poucos minutos o abastecimento automático da água se interrompe. Atuação do dispositivo Time-out. Falta água na rede.	Desligue a máquina e ligue-a novamente. Abra a torneira da rede hidráulica.
A DISTRIBUIÇÃO DO CAFÉ É IRREGULAR A DOSE DE CAFÉ NÃO FOI RESPEITADA O LED DO BOTÃO DOSE ESTÁ INTERMITENTE	O café é moído muito fino.	Ajuste a moagem do café.
DISTRIBUIÇÃO DE CAFÉ SÓ ATRAVÉS DO BOTÃO MANUAL	Falha no circuito eletrônico.	Desligue a máquina e chame o Técnico.
BLOQUEIO DO SISTEMA ELETRÔNICO	Falha no circuito elétrico ou no circuito hidráulico.	Desligue a máquina e chame o Técnico.
A BOMBA VAZA ÁGUA	Falha na bomba.	Desligue a máquina e chame o Técnico.
O MOTOR PÁRA REPENTINAMENTE OU O PROTETOR TÉRMICO É ACIONADO DEVIDO A UMA SOBRECARGA	Falha na bomba.	Desligue a máquina e chame o Técnico.
A BOMBA FUNCIONA ABAIXO DA CAPACIDADE NOMINAL	Falha na bomba.	Desligue a máquina e chame o Técnico.
A BOMBA FAZ BARULHO.	Falha na bomba.	Desligue a máquina e chame o Técnico.

## 7.5 Operações de limpeza

### 7.5.1 Instruções gerais

Para uma perfeita higiene e eficiência do aparelho são necessárias algumas simples operações de limpeza. As indicações aqui presentes devem ser consideradas válidas para o uso normal da máquina de café, nos casos de utilização intensiva da máquina, as operações de limpeza devem ser efetuadas com maior frequência.



**Não utilize detergentes alcalinos, solventes, álcool ou produtos à base de ácidos agressivos (por ex. fosfórico, cítrico, sulfamidas, etc.). Os produtos/detergentes utilizados devem ser apropriados para tal finalidade e não devem corroer os materiais dos circuitos hidráulicos. Não use detergentes abrasivos que possam riscar a superfície da carcaça da máquina.**

**Utilize sempre panos perfeitamente limpos e higienizados. Para lavar os filtros, os porta-filtros e todos os componentes da máquina utilize os detergentes fornecidos pelo Fabricante ou então produtos específicos para limpar máquinas de café profissionais.**

**Utilize sempre panos perfeitamente limpos e higienizados. Para lavar os filtros, os porta-filtros e todos os componentes da máquina utilize os detergentes fornecidos pelo Fabricante ou então produtos específicos para limpar máquinas de café profissionais.**

Limpeza	Diária	Semanal
<b>Cappuccinatore:</b> Limpe pelo menos uma vez por dia ou mais vezes no caso de uso contínuo do cappuccinatore seguindo as indicações do par. 7.5.2.	X	
<b>Carcaça e Grelhas:</b> Limpe os painéis da carcaça com um pano umedecido em água morna. Retire a bandeja e a grelha para apoiar as xícaras e lave com água quente. Limpe também as grelhas para soerguer as xícaras conforme descrito no par. 7.5.8	X	
<b>Painéis de comando e visor:</b> Limpe o painel de comandos e do visor com detergente específico. Desligue a máquina antes de efetuar a operação.	X	
<b>Filtros e porta-filtros:</b> Lave diária e semanalmente conforme indicado no par. 7.5.3. <b>Limpe diariamente</b> conforme descrito no par. 7.5.6.	X	X
<b>Bico do vapor e vaporizador:</b> Mantenha os bicos sempre limpos, utilize um pano umedecido em água morna. Controle e limpe a ponta do bico desobstruindo os furos de saída do vapor com uma pequena agulha. <b>Lave semanalmente</b> conforme descrito no par. 7.5.7.	X	X
<b>Grupos de distribuição:</b> Lave o grupo de distribuição conforme descrito no par. 7.5.4 ou 7.5.5. <b>Limpe diariamente</b> conforme descrito no par. 7.5.6. <b>Limpe semanalmente</b> a parte interna conforme descrito no par. 7.5.6.	X	X
<b>Moedorosador e Tremonha:</b> Limpe o interior e exterior da tremonha e do doseador com pano umedecido em água morna. Ao terminar, seque tudo cuidadosamente.		X

### 7.5.2 Lavagem do Cappuccinatore

Limpe cuidadosamente o cappuccinatore, seguindo as instruções abaixo:

- faça uma primeira lavagem mergulhando o tubo de aspiração na água e a deixe fluir por alguns segundos;
- gire o corpo rotativo (X) 90° para a posição B (para fechar o conduto de saída do leite);
- mantendo o tubo de aspiração do leite no ar, deixe o vapor fluir (funcionamento do cappuccinatore sem produto);
- aguarde cerca de 20 segundos para permitir a limpeza e esterilização interna do cappuccinatore;
- feche o vapor e recoloque o corpo rotativo na posição A;
- no caso de obstrução do furo de aspiração do ar (Y), limpe-o delicadamente com um alfinete.

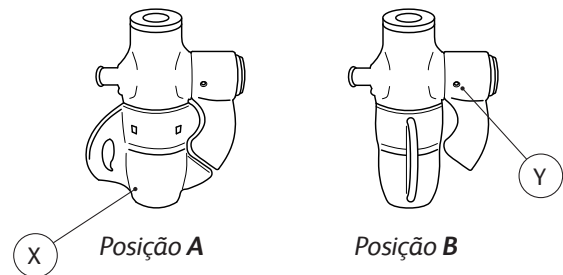

**Limpe o cappuccinatore após cada uso contínuo e, pelo menos uma vez por dia.**

### 7.5.3 Limpeza filtros e porta-filtros



**Atenção: mergulhe apenas a copa do porta-filtro, evite mergulhar o cabo na água.**

**O detergente deve ser diluído em água fria nas doses indicadas na embalagem (ver fabricante).**

#### Diariamente:

- Mergulhe o filtro e o porta-filtro na água quente por uma noite inteira para dissolver a gordura do café;
- enxágue tudo com água fria.

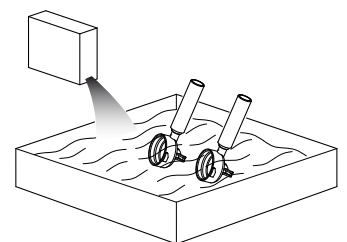

#### Semanalmente:

- Com a ajuda de uma chave de fenda remova o filtro do porta-filtro;
- mergulhe o filtro e o porta-filtro por 10 minutos em água quente e detergente apropriado;
- enxágue tudo com água fria.

### 7.5.4 Lavagem do grupo de distribuição modelo AEP

#### Diariamente

Efetue a lavagem dos grupos de distribuição, como indicado aqui a seguir:

- Remova o filtro do porta-filtro, e coloque um filtro cego (ver peças de reposição);
- coloque o respectivo detergente no porta-filtro com filtro cego e encaixe no grupo de distribuição;

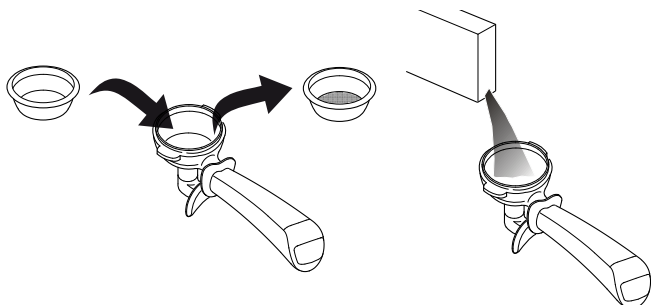



- efetue algumas operações de fornecimento até que da descarga saia água limpa;
- remova o porta-filtro do grupo e efetue ao menos uma operação de fornecimento para poder eliminar os resíduos de detergente.
- remova o filtro cego do porta-filtro substituindo-o pelo original.

### 7.5.5 Lavagem do grupo de distribuição modelo SAE e DISPLAY

#### Diariamente

Efetue a lavagem dos grupos de distribuição, como indicado aqui a seguir:

- Remova o filtro do porta-filtro, e coloque um filtro cego (ver peças de reposição);
- coloque o respectivo detergente no porta-filtro com filtro cego e encaixe no grupo de distribuição;
- no teclado do grupo que está sendo lavado, pressione simultaneamente os botões  e  ;

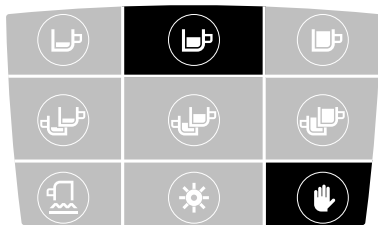

- aguarde o completamento dos 5 ciclos de lavagem;
- remova o porta-filtro e aperte o botão  para iniciar o ciclo de enxaguamento de cerca 30 segundos.



**Não efetue a lavagem do grupo no caso do modelo AL.**

### 7.5.6 Limpeza filtros de água do grupo, porta-filtro de água e porta-filtro

#### Diariamente

Limpe diariamente os filtros de água do grupo distribuidor e do porta-filtro com a escovinha específica.

Limpe cuidadosamente o interior do anel de engate e do porta-filtro; bem como as bordas e asas do porta-filtro, de forma a eliminar todos os resíduos de café acumulados.

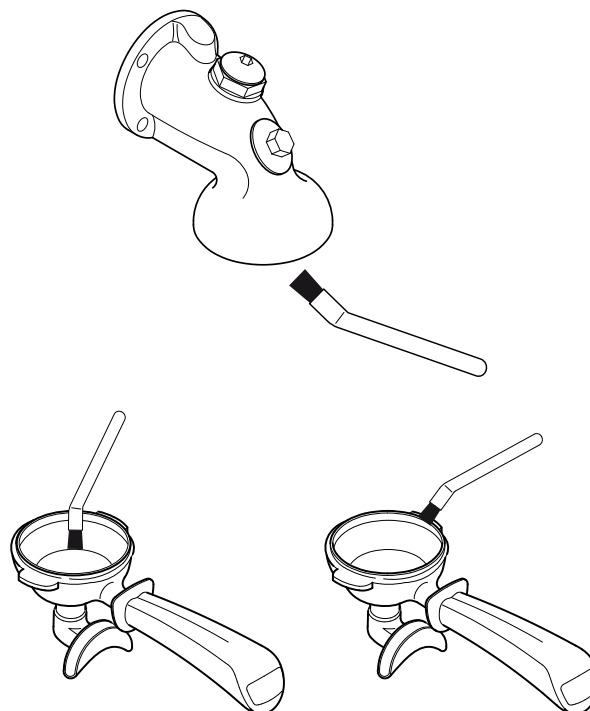

**Utilize a escovinha específica fornecida com o aparelho (ver catálogo de peças de reposição).**

#### Semanalmente

Limpe o filtro de água e o porta-filtro de água da seguinte forma:

- Com uma chave de fenda afrouxe o parafuso (1);
- retire o filtro de água (2) e o porta-filtro de água (3);
- lave os dois componentes com água quente;
- recoloque o filtro de água e o porta-filtro de água na posição original bloqueando tudo com o parafuso.

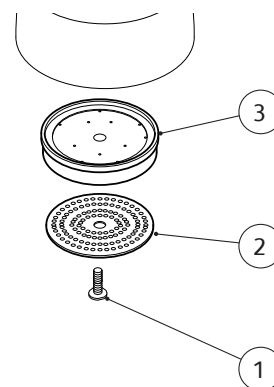

### 7.5.7 Limpeza do bico de vapor e do vaporizador

#### Semanalmente

Limpe semanalmente o bico de vapor e o vaporizador da seguinte forma:

- Mergulhe o bico em um bule com água e detergente específico conforme as instruções do fabricante;



- esquite a solução com o vapor que sai do bico;
- deixe o bico esfriar mantendo-o dentro da solução pelo menos por 5 minutos para permitir que o detergente entre no bico devido ao efeito do arrefecimento;
- repita a operação 2 ou 3 vezes até que nas distribuições seguintes que não solte mais resíduos de leite.

### 7.5.8 Grelhas p/soerguer as xícaras

#### Diariamente

Limpe diariamente as grelhas para soerguer as xícaras da seguinte forma:

- Solte as grelhas do seu alojamento e coloque as mesmas na posição horizontal e puxe para fora com força.

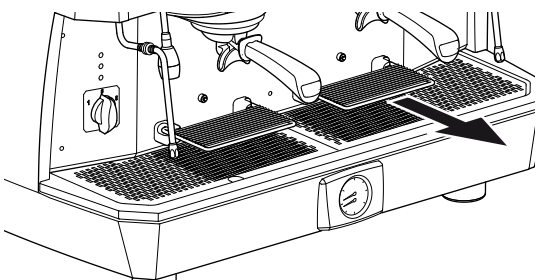

- limpe com um pano umedecido em água morna;
- empurre novamente a grelha na direção da máquina até que se encaixe no seu alojamento.

## 8. PEÇAS DE REPOSIÇÃO

A substituição de componentes e/ou peças da máquina deve ser realizada exclusivamente pelo Técnico.



**Por motivo algum o Usuário está autorizado a efetuar operações de substituições dos componentes e/ou partes da máquina.**

## 9. COLOCAR FORA DE SERVIÇO

PARA colocar a máquina fora de serviço é necessário chamar um Técnico Qualificado do Fabricante, pois é preciso desligar o equipamento da rede de energia elétrica e hidráulica e remover a água de todos os circuitos internos.

Depois deste período, apenas o Técnico pode recolocar a máquina em serviço.



**Por motivo algum o Usuário está autorizado a efetuar operações de desativação por longos períodos e depois recolocar a máquina em serviço.**

## 10. DESMANTELAMENTO

A desmontagem da máquina deve ser realizada exclusivamente pelo Técnico.

## 11. ELIMINAÇÃO

### 11.1 Informações para a eliminação

Somente para a União Europeia e o Espaço Econômico Europeu.



Este símbolo indica que o produto não poderá ser eliminado junto com o lixo doméstico, conforme a Diretiva RAEE (2012/19/CE), da Diretiva sobre as Pilhas (2006/66/CE) e/ou das leis nacionais que atuam tais Diretivas.

O produto deve ser levado ao ponto de coleta designado, por exemplo, o revendedor no caso de aquisição de um produto semelhante novo, ou então para um centro de coleta autorizado para a reciclagem de equipamentos elétricos e eletrônicos (REEE) e também de pilhas e acumuladores. O tratamento inadequado deste tipo de lixo pode trazer consequências negativas para o meio ambiente e para a saúde dos seres humanos devido às substâncias potencialmente prejudiciais normalmente contidas em tais resíduos.

A colaboração para o tratamento correto deste produto contribuirá para a utilização eficaz dos recursos naturais e evitará incorrer em sanções administrativas previstas pelas normas em vigor. Para mais informações sobre a reciclagem deste produto, contate as autoridades locais, o órgão responsável pela coleta dos resíduos, um revendedor autorizado ou o serviço de coleta de lixo doméstico.



**Para a eliminação da máquina recomendamos consultar o Técnico e/ou a empresa vendedora.**

### 11.2 Informações ambientais

Dentro da máquina existe uma pilha botão de lítio, necessária para a memorização dos dados da máquina e está situada na placa eletrônica.

Elimine a pilha de acordo com as regulamentações em vigor no país.

## I. МЕРЫ ПО ОБЕСПЕЧЕНИЮ БЕЗОПАСНОСТИ

### I.I. УРОВЕНЬ ПОДГОТОВКИ И ИНФОРМИРОВАНИЯ, КОТОРЫМ ДОЛЖЕН ОБЛАДАТЬ ПОЛЬЗОВАТЕЛЬ

Пользователь:

- это лицо, ответственное за эксплуатацию машины и выполнение обычных операций чистки, указанных в данном руководстве.
- должно быть надлежащим образом обучено и проинформировано о принципах работы машины и об остаточных рисках, присутствующих во время её эксплуатации.
- должно быть в состоянии действовать в соответствии с правилами, регулирующими принципы гигиены пищевых продуктов, действующие в стране использования машины.



**Несанкционированное вскрытие любой части машины влечет за собой аннулирование гарантии и отмену ответственности изготовителя в случае поломки машины и травмирования пользователя.**

### I.II. УСТАНОВКА

Действия по установке кофемашины должны осуществляться исключительно Техником и в соответствии с действующими нормами безопасности и гигиены труда.

### I.III. ФУНКЦИОНИРОВАНИЕ

Несмотря на то, что кофемашина оснащена всеми возможными защитными механизмами, предназначенными для обеспечения безопасности работы Пользователя, не исключены остаточные риски.

Так называемые остаточные риски связаны с элементами конструкции машины, которые могут представлять опасность для Пользователя в случае:

- их неправильной эксплуатации;

- ошибочной оценки опасности;
- дезактивации установленных устройств безопасности в обход предписаний, содержащихся в данном Руководстве.

Зоны остаточного риска помечены специальными предупредительными знаками, которые необходимо тщательно соблюдать.

Необходимо обратить внимание на перечисленные ниже остаточные риски, присутствующие во время работы и эксплуатации кофемашины, которые не могут быть исключены.

Запрещается:

- использовать машину в измененных психофизических состояниях; под воздействием наркотиков, алкоголя, психотропных веществ и т.д.;
- использовать машину в атмосфере, где существует опасность возгорания;
- использовать машину во взрывоопасной, агрессивной атмосфере или в атмосфере с высокой концентрацией пыли или маслянистых веществ, взвешенных в воздухе.



### УГРОЗА ПОРАЖЕНИЯ ЭЛЕКТРИЧЕСКИМ ТОКОМ

Эксплуатация электрического оборудования должна осуществляться в соответствии с правилами техники безопасности:

- не прикасаться к аппарату мокрыми или влажными руками или ногами;
- не работать с аппаратом без обуви;
- не использовать удлинители;
- не использовать в помещениях, предназначенных для душа или ванны;
- при отсоединении аппарата не тянуть за шнур питания;
- замена шнура питания аппарата не должна производиться пользователем. В случае повреждения шнура питания, выключить машину и вызвать Техника;
- не оставлять аппарат под воздействием атмосферных осадков (дождь, солнце и пр.);
- не вскрывать корпус машины;
- не проливать жидкости на поверхность машины;

- не допускать заземления электрического шнура и/или его контакта с острыми поверхностями;
- не допускать к пользованию аппаратом лиц, не обученных правилам его эксплуатации.



#### **ВНИМАНИЕ! ВЫСОКАЯ ТЕМПЕРАТУРА**

Некоторые детали машины могут нагреваться до высоких температур и могут вызывать ожоги, поэтому необходимо соблюдать следующие меры предосторожности:

- избегать контакта с заварочным блоком, нагревателем фильтродержателя и насадками для выпуска воды, пара, а также с паровым автоматом Autosteamer;
- не направлять пар, горячую воду или молоко в направлении рук или других частей тела.



**Аппарат может использоваться лицами (включая детей в возрасте до 8 лет) с ограниченными физическими или умственными способностями, или без опыта или необходимых знаний, если они находятся под надзором или получили инструкции по безопасному использованию аппарата и осознают связанные с ним опасности. Следите за тем, чтобы дети не играли с прибором.**

**Пользователь должен немедленно проинформировать Техника в случае обнаружения дефектов и/или неполадок в работе кофемашины и системы обеспечения безопасности, а также о любой возникающей потенциально опасной ситуации.**

**В случае аномалий в системе газоснабжения (если установлена) необходимо обратиться к Технику.**

**Система газоснабжения (если установлена) должна быть отключена в периоды длительного бездействия машины (ночью, либо в случае закрытия заведения).**

**Строго запрещено вносить любые изменения в устройство кофемашины и ее функционирование, а также в данный документ.**

## **I.IV. ТЕХОБСЛУЖИВАНИЕ И ОЧИСТКА**

Необходимо обратить внимание на следующие остаточные риски, присутствующие во время техобслуживания и чистки кофемашины, которые не могут быть исключены. Запрещается мыть аппарат бензином и/или растворителями любого вида.



#### **УГРОЗА ПОРАЖЕНИЯ ЭЛЕКТРИЧЕСКИМ ТОКОМ**

Работы по техобслуживанию и чистке аппарата должны осуществляться в соответствии с правилами техники безопасности:

- при выполнении операций по чистке машина должна быть выключена, а все ее компоненты должны быть комнатной температуры;
- не погружать машину в воду;
- не разливать жидкости на машину; не использовать струи воды для чистки;
- не допускать к проведению операций по техобслуживанию или чистке детей и лиц, не обученных должным образом;
- не снимать защитные щитки и/или детали корпуса машины;
- не вскрывать корпус машины;
- не выполнять работы по техобслуживанию и чистке аппарата, непредусмотренные данным Руководством.



#### **ВНИМАНИЕ! ВЫСОКАЯ ТЕМПЕРАТУРА**

Во время проведения чистки машины следует обратить внимание на то, что некоторые ее детали могут нагреваться до высоких температур:

- избегать контакта с заварочным блоком и насадками для выпуска воды и пара;
- никогда не направлять на руки или другие части тела выпускные отверстия насадок для выпуска пара, горячей воды или молока.





**Техник должен проинформировать Пользователя о порядке периодической проверки оборудования, работающего под давлением, и устройств безопасности в соответствии с правилами, действующими в стране установки.**

**Выполнять, прибегая к услугам Техника, периодическое техническое обслуживание машины и проверку функционирования всех устройств безопасности.**

## I.V. ХАРАКТЕРИСТИКИ СРЕДСТВ ИНДИВИДУАЛЬНОЙ ЗАЩИТЫ

Во время техобслуживания и чистки кофемашины необходимо использовать следующие средства индивидуальной защиты:

### Перчатки



Для защиты пользователя от всех деталей машины, которые имеют высокую температуру и непосредственный контакт с пищевыми продуктами (фильтродержатели, фильтры и пр.).



**Выполняйте только действия по техобслуживанию кофемашины, указанные в данном Руководстве по эксплуатации.**

**Только специализированный и уполномоченный Техник может выполнять операции по техническому обслуживанию и чистке, не указанные в данном документе.**

**Все операции по техническому обслуживанию должны производиться после:**

- отключения электропитания;
- закрытия гидравлической сети;
- закрытия системы газоснабжения;
- после того, как машина полностью остынет.

**Если не удалось урегулировать сбой в работе аппарата, необходимо выключить машину и вызвать Техника. Запрещено самостоятельно производить ремонтные работы.**

**Удаление накипи на аппарате должно осуществляться Техником. Это позволит исключить поступление в пищу вредных веществ, используемых в ходе данной операции.**

## I.VI. ЧРЕЗВЫЧАЙНЫЕ СИТУАЦИИ

В случае возникновения чрезвычайной ситуации, вызванной поломкой машины, необходимо принять меры, предусмотренные планом действий на случай чрезвычайной ситуации в помещении, и немедленно выполнить действия в соответствии с типом проблемы.

### ПОЖАР ИЗ-ЗА КОРОТКОГО ЗАМЫКАНИЯ

В случае пожара, вызванного неисправностью в электрической системе машины, принять следующие меры:

- Отсоединить машину от электрической сети с помощью главного выключателя;
- Вызвать пожарную службу;
- Вывести людей из помещения;
- Потушить пламя с помощью углекислотного огнетушителя (CO<sub>2</sub>).

### УТЕЧКА ГАЗА

При обнаружении утечки газа, вызванной неисправностью в системе машины, принять следующие меры:

- Остановить подачу газа, закрыв кран перед машиной;
- Вывести людей из помещения;
- Проветрить помещение;
- Вызвать Техника, который устанавливал машину;
- При необходимости вызвать пожарную службу.

### ПОЖАР ИЗ-ЗА УТЕЧКИ ГАЗА

В случае пожара, вызванного неисправностью в газовой системе машины, принять следующие меры:

- Остановить подачу газа, закрыв кран перед машиной;
- Отсоединить машину от электрической сети с помощью главного выключателя;
- Вызвать пожарную службу;
- Вывести людей из помещения;
- Потушить пламя с помощью углекислотного огнетушителя (CO<sub>2</sub>).

## Общее оглавление

<b>1. ВВЕДЕНИЕ.....</b>	<b>187</b>	6.8.3 Программирование горячей воды для моделей .....	199
1.1 Указания по ознакомлению с Руководством по эксплуатации .....	187	6.9 Паровой автомат Autosteamer .....	200
1.2 Хранение Руководства по эксплуатации .....	187	6.9.1 Рекомендации по использованию.....	200
1.3 Редактирование текста Руководства по эксплуатации.....	187	6.9.2 Выпуск.....	200
1.4 Целевая аудитория.....	187	6.10 Приготовление капучино (дополнительно) ...	200
1.5 Словарь терминов и Пиктограммы .....	188	6.11 Подогреватель чашек .....	201
1.5.1 Словарь терминов.....	188	6.11.1 Модели AL и AEP.....	201
1.5.2 Пиктограммы .....	188	6.11.2 Модели SAE и DISPLAY .....	201
1.6 Гарантия .....	188	6.11.3 Программирование подогревателя чашек для модели SAE.....	201
<b>2. ИДЕНТИФИКАЦИОННЫЙ НОМЕР КОФЕМАШИНЫ .....</b>	<b>189</b>	6.11.4 Программирование подогревателя чашек для модели DISPLAY.....	201
2.1 Марка и модель машины.....	189	6.12 Программирование режима ожидания (модель SAE) .....	201
2.2 Общее описание.....	189	6.13 Программирование параметров машины (модель DISPLAY).....	202
2.3 Послепродажное обслуживание клиентов.....	189	6.13.1 Доступ в меню .....	202
2.4 Целевое назначение .....	190	6.13.2 Аварийные сигналы машины .....	202
2.5 Элементы конструкции кофемашины .....	191	6.13.3 Температура парового автомата .....	203
2.6 Кнопочная панель AEP .....	192	6.13.4 Температура подогревателя чашек.....	203
2.7 Кнопочные панели SAE .....	192	6.13.5 Давление в бойлере.....	204
2.8 Display.....	192	6.13.6 Энергосбережение .....	204
2.9 Технические данные и маркировка.....	193	6.13.7 Счетчики .....	205
<b>3. ХРАНЕНИЕ .....</b>	<b>194</b>	6.13.8 Календарь.....	205
<b>4. УСТАНОВКА.....</b>	<b>194</b>	6.13.9 Язык.....	206
<b>5. ВВОД В ЭКСПЛУАТАЦИЮ.....</b>	<b>194</b>	6.13.10 Режим ожидания и программирование машины .....	206
<b>6. ФУНКЦИОНИРОВАНИЕ .....</b>	<b>194</b>	6.14 Энергосбережение.....	206
6.1 Меры по обеспечению безопасности .....	194	6.15 Информация о программном обеспечении.....	206
6.2 Излучения .....	194	6.16 Советы для получения отличного кофе .....	207
6.3 Включение и выключение .....	194	<b>7. ТЕХОБСЛУЖИВАНИЕ И ОЧИСТКА .....</b>	<b>207</b>
6.3.1 Электрическое нагревание, модель AL.....	194	7.1 Меры по обеспечению безопасности .....	207
6.3.2 Электрическое нагревание, модель AEP и SAE .....	194	7.2 Периодическое техобслуживание .....	207
6.3.3 Электрическое нагревание, модель DISPLAY .....	195	7.3 Техобслуживание после краткосрочного периода бездействия машины .....	207
6.3.4 Газовое нагревание.....	195	7.4 Неисправности в работе кофемашины и способы их устранения.....	207
6.3.5 Электрическое нагревание + газовое нагревание.....	195	7.5 Чистка кофемашины.....	210
6.3.6 Выключение машины .....	195	7.5.1 Общие указания .....	210
6.4 Замена воды.....	196	7.5.2 Промывка капучинатора .....	210
6.5 Подготовка кофемашины к эксплуатации.....	196	7.5.3 Чистка фильтров и фильтродержателей .....	210
6.5.1 Помол и дозировка кофе.....	196	7.5.4 Промывка заварочного блока модель AEP .....	211
6.5.2 Включение светодиода.....	196	7.5.5 Промывка заварочного блока модель SAE и DISPLAY .....	211
6.5.3 Решетки-подставки для чашек.....	196	7.5.6 Очистка сетки заварочного блока, держателя сетки и фильтродержателя .....	211
6.6 Приготовление кофе .....	197	7.5.7 Насадка для выпуска пара и паровой автомат Autosteamer. 212	
6.6.1 Подготовка фильтродержателя.....	197	7.5.8 Очистка решетки-подставки для чашек .....	212
6.6.2 Модель AL.....	197	<b>8. ЗАПАСНЫЕ ЧАСТИ .....</b>	<b>212</b>
6.6.3 Модель AEP .....	197	<b>9. ВЫВОД ИЗ ЭКСПЛУАТАЦИИ.....</b>	<b>212</b>
6.6.4 Модель SAE и DISPLAY .....	197	<b>10. ДЕМОНТАЖ .....</b>	<b>212</b>
6.6.5 Программирование подачи кофе для моделей.....	198	<b>11. УТИЛИЗАЦИЯ.....</b>	<b>212</b>
6.6.6 Отображение информации на дисплее .....	198	11.1 Информация об утилизации.....	212
6.7 Подача пара .....	198	11.2 Экологическая справка.....	212
6.8 Подача горячей воды .....	199		
6.8.1 Модели AL и AEP.....	199		
6.8.2 Модели SAE и DISPLAY .....	199		

## 1. ВВЕДЕНИЕ

Перед началом использования кофемашины внимательно ознакомьтесь с данным Руководством по эксплуатации; это позволит оптимизировать работу машины и обеспечит безопасность Вашей работы.

Машина для приготовления кофе эспрессо, которую вы приобрели, была разработана и собрана в соответствии с инновационными технологиями, которые служат гарантией качества машины и надежности ее работы.

В данном Руководстве по эксплуатации представлены все преимущества, которые Вы можете получить, выбрав нашу торговую марку. Здесь Вы найдете указания, как наиболее оптимально использовать машину, и как действовать в случае возникновения неполадок.



**Перед началом использования кофемашины внимательно ознакомьтесь с содержащимися в данном издании инструкциями и следуйте представленным указаниям. Храните данное Руководство по эксплуатации и приложенные технические документы в доступном и надежном месте. Данный документ предполагает, что в месте, где будет установлена кофемашина, соблюдаются все действующие правила техники безопасности и гигиены труда.**

Изготовитель оставляет за собой право на усовершенствование и/или модификацию продукта. Изготовитель гарантирует, что в данном Руководстве по эксплуатации отражено техническое состояние машины на момент ее введения в торговый оборот.

Компания-изготовитель обращается к своим клиентам с просьбой присылать предложения о возможном усовершенствовании как продукта, так и Руководства по его использованию.

### 1.1 Указания по ознакомлению с Руководством по эксплуатации

Руководство по эксплуатации разделено на главы. Последовательность глав соответствует временной логике продолжительности работы машины.

Для облегчения непосредственного понимания текста используются термины, сокращения и пиктограммы.

Руководство по эксплуатации включает обложку, содержание и ряд глав. Каждая глава имеет последовательную нумерацию. Номер страницы расположен в нижнем колонтитуле. На первой странице Руководства по эксплуатации расположены идентификационные данные кофемашины, на последней странице - дата редактирования инструкции.

#### Сокращения

<b>Разд.</b>	=	Раздел
<b>Гл.</b>	=	Глава
<b>Пар.</b>	=	Параграф
<b>Стр.</b>	=	Страница
<b>Рис.</b>	=	Рисунок
<b>Табл.</b>	=	Таблица

#### Единица измерения

Единицы измерения, представленные в руководстве по эксплуатации, предусмотрены Международной системой.

### 1.2 Хранение Руководства по эксплуатации

Руководство по эксплуатации должно бережно храниться и передаваться в случае возможного перехода собственности кофемашины.

Чтобы сохранить целостность Руководства по эксплуатации рекомендуем бережно с ним обращаться, мыть руки перед использованием и не класть на грязную поверхность. Запрещается удалять, вырывать страницы или безосновательно вносить изменения в Руководство по эксплуатации.

Руководство по эксплуатации должно храниться в защищенном от влаги и огня месте, рядом с кофемашиной.

По запросу Пользователя Компания-изготовитель может предоставить копии Руководства по эксплуатации кофемашины.

### 1.3 Редактирование текста Руководства по эксплуатации

Компания-изготовитель оставляет за собой право на модификацию и усовершенствование модели кофемашины и обновление Руководства по эксплуатации без предварительного уведомления.



**В случае порчи Руководства по эксплуатации (невозможно прочитать написанное и т.п.) Пользователь обязан запросить его новую копию у Компании-изготовителя до осуществления каких-либо работ по обслуживанию машины.**

**Запрещено удалять либо переписывать части Руководства по эксплуатации.**

**Пользователь обязан следовать указаниям, представленным в настоящем Руководстве по эксплуатации.**

**Компания-изготовитель не несет никакой ответственности за неисправность прибора, вызванную неправильным использованием представленных рекомендаций.**

**Данное руководство доступно также на веб-сайте компании-изготовителя, указанном на обложке.**

### 1.4 Целевая аудитория

Данное Руководство предназначено для Пользователя.

#### Категории пользователей кофемашиной

Кофемашина предназначена для профессионального использования; в связи с этим работать с ней могут только квалифицированные лица, которые, в частности:

- Достигли совершеннолетнего возраста;
- Физически и психически способны работать с аппаратом;
- Способны понять и истолковать Руководство по эксплуатации и правила техники безопасности;
- Знают правила техники безопасности и могут ими пользоваться;
- Способны работать с кофемашиной;
- Знают установленные Изготовителем правила эксплуатации кофемашины.

## 1.5 Словарь терминов и Пиктограммы

В данном параграфе перечислены особые термины либо термины со значением, отличным от обычного.

Ниже объяснены используемые в Руководстве по эксплуатации сокращения, а также значения пиктограмм, указывающих на квалификацию оператора либо состояние машины. Их использование позволяет быстро и однозначно представить информацию, необходимую для правильной эксплуатации кофемашины в безопасных условиях.

### 1.5.1 Словарь терминов

#### Пользователь

Лицо, ответственное за эксплуатацию машины и выполнение обычных операций чистки, указанных в данном руководстве.

#### Техник

Специалист, специально обученный и уполномоченный на выполнение в соответствии с действующими правилами следующих операций: транспортировка и перемещение, хранение, установка, ввод в эксплуатацию, техническое обслуживание, вывод из эксплуатации, демонтаж и утилизация машины.

#### Опасность

Потенциальный источник травмы либо ущерба здоровью.

#### Опасная зона

Любая зона в непосредственной близости от машины, присутствие человека в которой представляет риск для безопасности и здоровья этого человека.

#### Риск

Сочетание вероятности и последствий наступления неблагоприятных событий (травмы либо ущерба здоровью), которые могут возникнуть в опасной ситуации.

#### Предохранительное устройство

Деталь машины, специально используемая для того, чтобы гарантировать защиту посредством материального барьера.

#### Средства индивидуальной защиты (СИЗ)

Специальная защитная одежда либо средства защиты, используемые работником для защиты здоровья и безопасности.

#### Использование по назначению

Использование машины в соответствии с информацией, предоставленной в инструкции к применению.

#### Квалификация Пользователя

Минимальный уровень знаний, которым должен обладать оператор, чтобы выполнять определенные операции.

#### Состояние машины

Состояние машины включает в себя режим работы и условия безопасности машины.

#### Остаточный риск

Риски, которые остаются несмотря на то, что при проектировании машины были учтены все требования безопасности и несмотря на то, что при работе с ней были приняты все дополнительные меры по защите.

#### Компонент безопасности:

- Компонент, предназначенный для выполнения предохранительных функций;
- компонент, поломка и/или неисправность которого ставит под угрозу безопасность физических лиц.

### 1.5.2 Пиктограммы

Предписания, которым предшествуют данные символы, содержат очень важную информацию, в частности, в том, что касается безопасности работы с аппаратом. Несоблюдение данных требований может привести:

- к возникновению опасности для жизни пользователей кофемашиной;
- к телесным повреждениям Пользователя, в том числе серьезным (в некоторых случаях к смерти);
- к потере права на гарантийное обслуживание товара;
- к снятию ответственности с Изготовителя.



**Символ ОПАСНОСТИ ОБЩЕГО ХАРАКТЕРА** указывает на наличие возможного риска получения тяжелого телесного повреждения, которое может привести к госпитализации, а в крайних случаях к смерти.



**Символ ОПАСНОСТИ ЭЛЕКТРИЧЕСКОГО ХАРАКТЕРА** указывает на наличие возможного риска получения тяжелого телесного повреждения, которое может привести к госпитализации, а в крайних случаях к смерти.



**Символ ВНИМАНИЕ! ВЫСОКАЯ ТЕМПЕРАТУРА** указывает на наличие возможного риска получения тяжелого телесного повреждения, которое может привести к госпитализации, а в крайних случаях к смерти.



**Символ ВНИМАНИЕ** указывает на наличие возможного риска получения телесного повреждения средней тяжести, которое потребует профессиональной медицинской помощи.



**Символ ПРЕДУПРЕЖДЕНИЕ** указывает на наличие возможного риска получения легкого телесного повреждения, которое потребует вмешательства службы скорой помощи и т.п.



**Символ ИНФОРМАЦИЯ** указывает на важную информацию относительно того или иного аргумента.



**Символ Обязательное использование защитных перчаток, применяемый в случае наличия возможного риска получения тяжелого телесного повреждения, которое может привести к госпитализации.**



**Символ Обязательное прочтение документации, используемый для уведомления пользователя о важности этого действия для его безопасности.**

## 1.6 Гарантия

Кофемашина имеет действительную в течение 12 месяцев гарантию на все детали, за исключением электрических и электронных элементов, а также быстроизнашиваемых деталей.

## 2. ИДЕНТИФИКАЦИОННЫЙ НОМЕР КОФЕМАШИНЫ

### 2.1 Марка и модель машины

Идентификационный номер и модель кофемашины указаны на ЗАВОДСКОЙ ТАБЛИЧКЕ аппарата и в прилагаемой к нему ДЕКЛАРАЦИИ О СООТВЕТСТВИИ НОРМАМ ЕС.

### 2.2 Общее описание

Кофемашина, представленная в данном Руководстве по эксплуатации, состоит из механических, электрических и электронных элементов. Их совместная работа позволяет создавать напитки на основе молока, кофе и воды. Данный аппарат произведен в соответствии с Директивами, Правилами и Нормами Европейского Союза, указанными в прилагаемой к нему ДЕКЛАРАЦИИ О СООТВЕТСТВИИ НОРМАМ ЕС.

### 2.3 Послепродажное обслуживание клиентов



ASTORIA MACCHINE PER CAFFÈ S.R.L.  
Via Condotti Bardini, 1  
31058 SUSEGANA (TV) - ИТАЛИЯ  
Тел. +39.0438.6615 - Факс +39.0438.60657  
Эл. почта: [service@astoria.com](mailto:service@astoria.com)  
Веб-сайт: [www.astoria.com](http://www.astoria.com)

## 2.4 Целевое назначение

Кофемашина предназначена для приготовления профессиональных горячих напитков, таких как чай, капучино, кофе в различных его вариантах (некрепкий, крепкий, эспрессо и т.д.). Аппарат не предназначен для использования в домашних условиях, он разработан исключительно для профессионального пользования.

Кофемашина может быть использована в условиях, определенных, указанных и описанных в данном Руководстве по эксплуатации; любое другое условие эксплуатации будет считаться потенциально опасным. Машина должна быть установлена в месте, доступ к которому имеет исключительно квалифицированный персонал, обладающий необходимым уровнем подготовки (бар, ресторан и пр.).

### Разрешенные условия эксплуатации

Все условия, которые соответствуют техническим характеристикам кофемашины, операциям и способам ее применения, описанным в данной документации, а также не ставят под угрозу безопасность Пользователя, и не способны привести к повреждению машины или нанести ущерб окружающей среде.



**Все прочие условия использования аппарата, специально не указанные в данном Руководстве по эксплуатации, запрещены и должны быть авторизованы Компанией-изготовителем.**

### Назначение кофемашины

Кофемашина произведена исключительно для профессионального пользования. Использование продуктов/материалов, отличных от указанных Компанией-изготовителем, считается неправильным и ненадлежащим, так как может привести к повреждению машины и к созданию ситуаций, опасных для оператора и/или лиц, находящихся вблизи него.

### Противопоказания использования

Кофемашина не должна быть использована:

- в целях, отличных от указанных в данном параграфе, в прочих целях и целях, не указанных в данном Руководстве по эксплуатации;
- с применением материалов, отличных от указанных в данном Руководстве по эксплуатации;
- без устройств безопасности либо с неработающими устройствами безопасности.

### Неправильное использование кофемашины

Способ использования и область применения, для которых была произведена настоящая кофемашина, предполагают ряд операций и процедур, которые не могут быть изменены без предварительного согласования с Компанией-изготовителем. Все разрешенные действия указаны в данной документации; любая операция, не указанная либо не описанная в данном документе, считается запрещенной и опасной.

### Использование не по назначению

Все разрешенные применения аппарата описаны в Руководстве по эксплуатации; любое другое использование считается невозможным, а значит, опасным.

## Общие условия безопасности

Пользователь должен знать о риске возникновения несчастных случаев, об устройствах, предназначенных для обеспечения безопасности, а также общие правила техники безопасности, предусмотренные Директивами ЕС и законодательством страны, где будет установлена машина.

Пользователь должен знать принцип работы всех устройств кофемашины. Он также должен прочитать и полностью понять данное Руководство. Техническое обслуживание аппарата должно осуществляться только Техником после подготовки машины надлежащим образом. Нарушение целостности конструкции, несанкционированная замена одной или нескольких деталей машины, использование сопутствующих инструментов, изменяющих способ эксплуатации машины, а также использование материалов, отличных от рекомендованных данным Руководством по эксплуатации, могут стать причиной возникновения несчастных случаев.

## 2.5 Элементы конструкции кофемашины

- |   |  |
|---|--|
| 1. Ручка пара.                              | 16. Переключатель включения.   |
| 2. Поверхность для нагревания чашек.        | 17. Кнопка ручного выпуска.  |
| 3. Регулятор горячей воды.                  | 18. Кнопочная панель.  |
| 4. Заварочные блоки с рычажным управлением. | 19. Дисплей.   |
| 5. Оптический уровень воды в бойлере.       | 20. Гнездо USB (только для обновления программного обеспечения).             |
| 6. Защитная насадка.                        | 21. Сигнальная лампочка ВКЛ-ВЫКЛ/уровень воды в бойлере/подогреватель чашек. |
| 7. Насадка для выпуска пара.                | 22. Решетка-подставка для чашки.   |
| 8. Фильтродержатель.                        | 23. Выключатель.   |
| 9. Регулируемая ножка.                      | 24. Насадка парового автомата (*).   |
| 10. Манометр.                               | 25. Освещение рабочей поверхности.   |
| 11. Проем газовой горелки (*).              | 26. Освещение подогревателя чашек.   |
| 12. Газовый предохранитель (*).             | 27. Глухой фильтр  |
| 13. Кнопка включения газовой горелки (*).   | 28. Темпер   |
| 14. Решетка-подставка для чашек.            |  |
| 15. Выпускная трубка горячей воды.          |  |

29. Щёточка для чистки  
 (\*) *Дополнительное устройство.*



**Гнездо для USB (20) должно использоваться только для определенного флэш-накопителя (имеется в комплекте у квалифицированных техников). Запрещено подсоединять к гнезду USB внешние устройства (iPhone, iPad, компьютеры и пр.), так как это может привести к повреждению программного обеспечения кофемашины.**

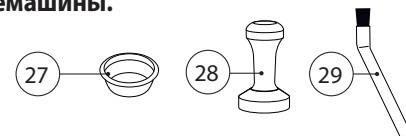

Модель AL

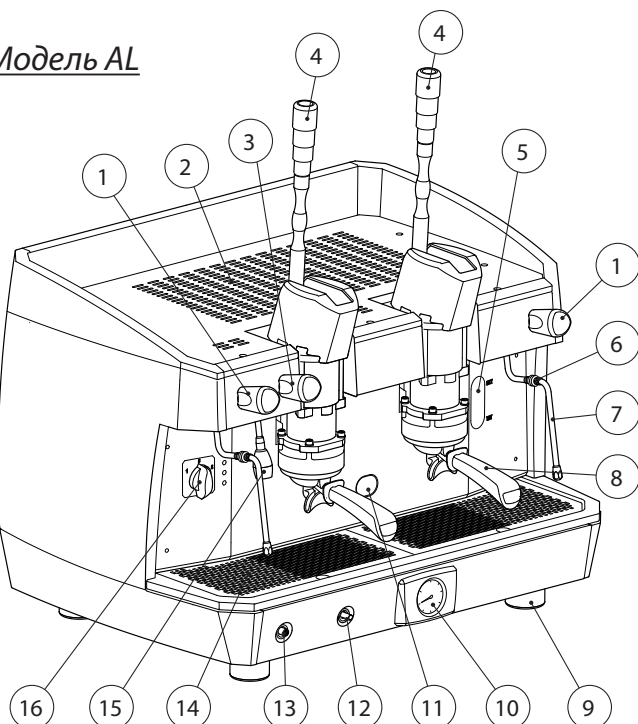

Модель АЕР

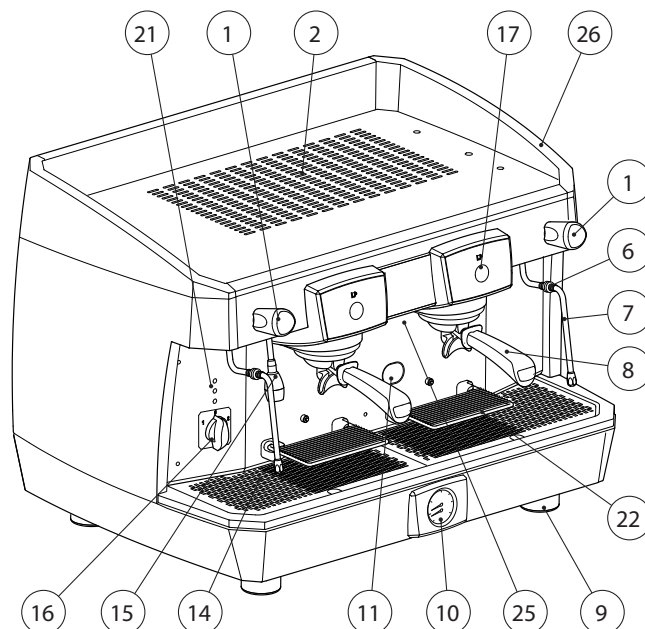

Модель SAE

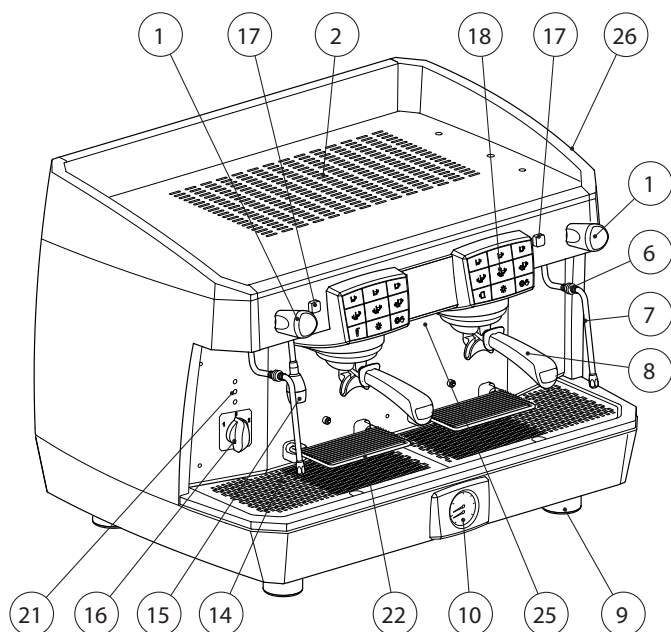

Модель DISPLAY

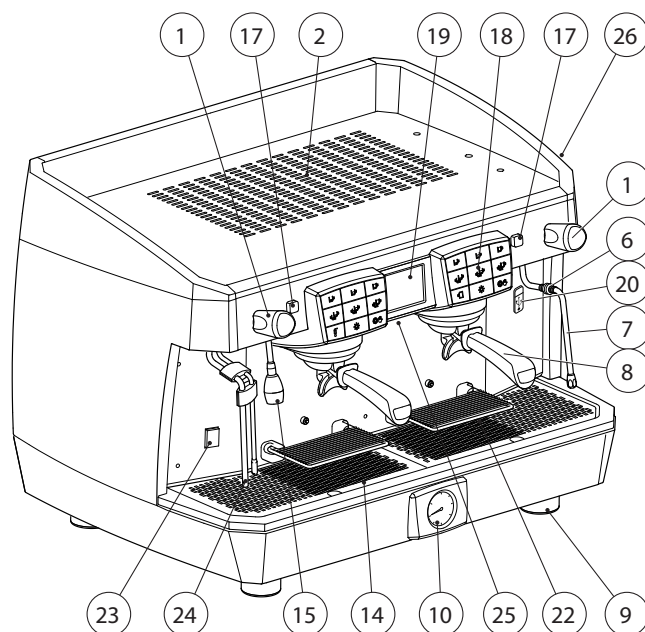

## 2.6 Кнопочная панель АЕР

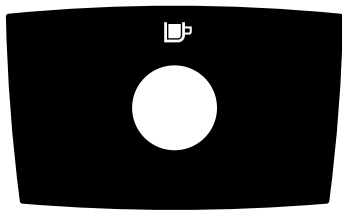

- |  |                         |  |   |
|--|-------------------------|--|---|
|  | 1 кофе эспрессо         |  | 1 - Освещение рабочей поверхности           |
|  | 1 кофе средней крепости |  | 2 - Освещение подогревателя чашек           |
|  | 1 некрепкий кофе        |  | Горячая вода                                |
|  | 2 кофе эспрессо         |  | Подогреватель чашек                         |
|  | 2 кофе средней крепости |  | Стоп / Программирование                     |
|  | 2 некрепких кофе        |  | Приготовление нескольких чашек кофе подряд  |
|  |                         |  | Паровой автомат Autosteamer (дополнительно) |

## 2.7 Кнопочные панели SAE

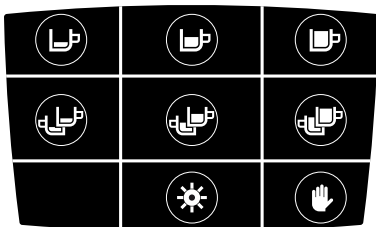

1 БЛОК - КОМПАКТН.

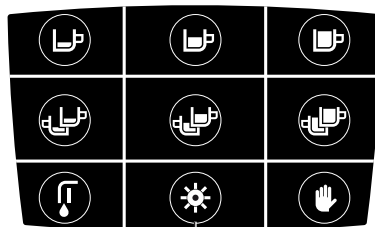

1

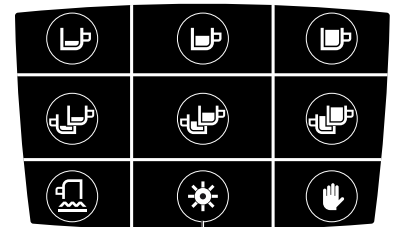

2

## 2.8 Display

**Подогреватель чашек** (Cup warmer) | **Уровень воды в бойлере** (Boiler water level) | **Давление в бойлере** (Boiler pressure) | **Давление в гидравлической сети** (Hydraulic network pressure) | **Дата и время** (Date and time)

1,20 bar | 3,00 bar | 15:30 19/12/2016 | 1,20 bar | 3,00 bar | 15:30 19/02/2014

**Парового автомата Autosteamer** (Autosteamer) | **Температура парового автомата/подогревателя чашек** (Autosteamer/cup warmer temperature) | **Аварийный сигнал** (Emergency signal) | **Время приготовления напитка для каждой группы** (Beverage preparation time for each group)

45 °C | 10 sec | 10 sec | 10 sec

**Температура парового автомата/подогревателя чашек** (Autosteamer/cup warmer temperature) | **Давление в бойлере** (Boiler pressure) | **Информация о программном обеспечении** (Software information)

**Аварийные сигналы кофемашина** (Coffee machine emergency signals) | **Энергосбережение** (Energy saving) | **Счетчик работа** (Work counter) | **Оstoria** | **Календарь кофемашины** (Coffee machine calendar) | **Настройки язык** (Language settings) | **Режим ожидания программирование** (Programming standby mode) | **Страница дисплея** (Display page)



## 2.9 Технические данные и маркировка

Технические данные машины представлены в следующей таблице:

ТАБЛИЦА С ТЕХНИЧЕСКИМИ ДАННЫМИ		1GR	COMP	2GR	3GR	4GR
120 V	Мощность	2200 Вт	2900 Вт	3100 Вт	---	---
220-240 В		2700-3100 Вт	2900-3100 Вт	3100-4900 Вт	5100-6850 Вт	5800-6900 Вт
380-415 В						
Частота		50-60 Гц	50-60 Гц	50-60 Гц	50-60 Гц	50-60 Гц
Бойлер		5,2-6 л	7 л	9-10,6 л	14,7-17,2 л	20,4-23,8 л
Калибровка предохранительного клапана	0,19 МПа (1,9 bar) +/- 0,015 МПа					
Рабочее давление в бойлере	0,08 - 0,14 МПа (0,8 - 1,4 bar)					
Давление подаваемой воды	0,15 - 0,6 МПа МАКС. (1,5 - 6 бар МАКС.)					
Давление подачи кофе	0,8 - 0,9 МПа (8 - 9 bar)					
Температура рабочей среды	5 - 35°C 95° макс. отн. влажность					
Уровень звукового давления	< 70 dB					

В соответствии с Директивой 2006/42/CE аппарат маркирован знаком CE, согласно которому производитель под собственную ответственность заявляет, что машина является безопасной для пользователей и окружающей среды.

Альтернативная маркировка может быть применена в зависимости от целевого рынка в соответствии с действующими нормами в отношении изделий.

Заводская табличка с соответствующей маркировкой, на которой указаны идентификационные данные и специфические технические данные прибора, установлена под каплеуловителем.

Ниже представлен пример заводской таблички кофемашины.

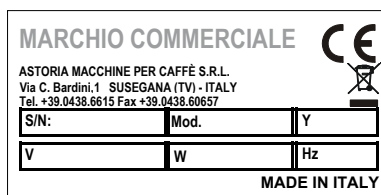

При любом обращении к Изготовителю необходимо указать следующие данные:

- S/N - серийный номер кофемашины;
- Mod. - модель машины;
- Y - дата изготовления.

Данные прибора указаны также на этикетке, расположенной на упаковке машины.



**запрещается удалять или изменять заводскую табличку. В случае её повреждения или невозможности прочитать написанное обратитесь к Технику или Изготовителю.**

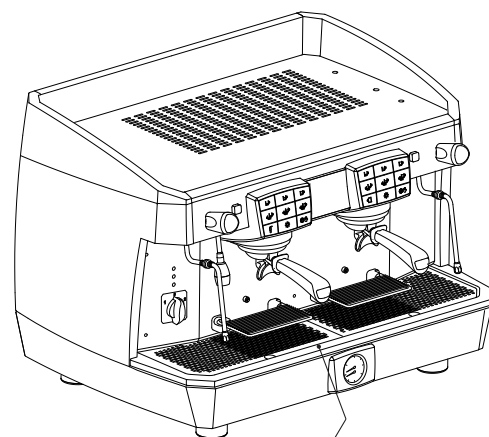

Заводская табличка расположена под поддоном для сбора капель (каплеуловителем)

## 3. ХРАНЕНИЕ

Складское хранение кофемашины осуществляется либо Компанией-изготовителем, либо Техником.

## 4. УСТАНОВКА

Установка кофемашины должна осуществляться исключительно Техником.



Во время установки кофемашины Техник должен выполнить операции по замене воды, содержащейся в гидравлической цепи.



Кофемашина должна быть установлена на абсолютно горизонтальную поверхность, не более 2° наклона, и должны быть исключены любые неровности на этой поверхности.



Электрическая система должна быть оснащена устройством дифференциальной защиты с силой дифференциального тока в соответствии с действующими законами и правилами техники безопасности.

## 5. ВВОД В ЭКСПЛУАТАЦИЮ

Ввод кофемашины в эксплуатацию должен осуществляться исключительно Техником.

## 6. ФУНКЦИОНИРОВАНИЕ

### 6.1 Меры по обеспечению безопасности



Внимательно ознакомьтесь с мерами предосторожности, указанными в главе "I. МЕРЫ ПО ОБЕСПЕЧЕНИЮ БЕЗОПАСНОСТИ" на странице 183.

### 6.2 Излучения

#### Вибрации

При использовании аппарата в соответствии с указаниями правильной эксплуатации, представленными в данном Руководстве по эксплуатации, возможные обнаруженные вибрации не являются сигналом к возникновению потенциально опасных ситуаций.

#### Шумоизлучение

Уровень шумоизлучения машины в среднем составляет менее 70 дБ; это означает, что нет необходимости в использовании индивидуальных средств защиты слухового аппарата. Если машина начнет издавать отклоняющиеся от нормы шумы, необходимо сообщить об этом Технику.

#### Электромагнитная обстановка

Кофемашина произведена для корректной работы в электромагнитной обстановке промышленного типа, и соответствует действующим стандартам по электромагнитной совместимости и помехоустойчивости.

## 6.3 Включение и выключение



Во время нагревания кофемашины (приблизительно 20 минут) клапан, препятствующий понижению давления, будет выпускать пар на протяжении нескольких секунд до своего полного закрытия. Не включать газовое оборудование при пустом бойлере.



Если машина остается в нерабочем состоянии в течение более 1 недели, необходимо чтобы Техник произвел полную замену воды, содержащейся в гидравлической цепи.

### 6.3.1 Электрическое нагревание, модель AL

Перед включением машины убедитесь, что уровень воды в бойлере превышает минимальный уровень, обозначенный видимой линией уровня воды (1).

В случае недостатка воды (при первой установке или после текущего ремонта бойлера), необходимо выполнить предварительное наполнение бойлера во избежание перегрева электронагревателя.

Необходимо произвести следующие действия:

#### ВЫКЛЮЧАТЕЛЬ

- Открыть кран подачи воды водопроводной сети;
- выполнить ручное наполнение бойлера водой до восстановления оптимального уровня;
- повернуть выключатель в позицию «1» и дождаться полного нагревания кофемашины.

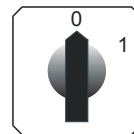

#### ПЕРЕКЛЮЧАТЕЛЬ

- Открыть кран подачи воды водопроводной сети;
- повернуть переключатель в позицию «1» (электропитание насоса для автоматического наполнения бойлера и обслуживания кофемашины) и подождать автоматического наполнения бойлера водой;
- повернуть переключатель в позицию «2» (полное электропитание кофемашины, включая электронагреватель бойлера) и дождаться полного нагревания кофемашины.

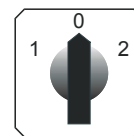

### 6.3.2 Электрическое нагревание, модель AEP и SAE

Нажмите выключатель для включения машины (2). Медленное мигание лампочки (3) означает, что осуществляется процесс подачи воды в бойлер. Непрерывное свечение лампочки указывает на нормальный уровень воды в бойлере.

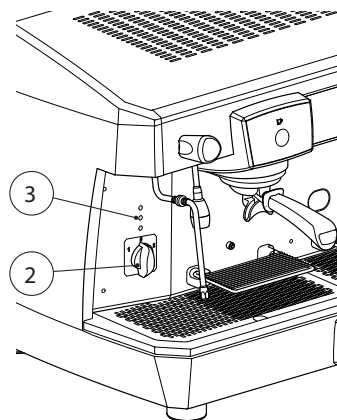

### 6.3.3 Электрическое нагревание, модель DISPLAY

- Нажать общий выключатель (2) кофемашины;

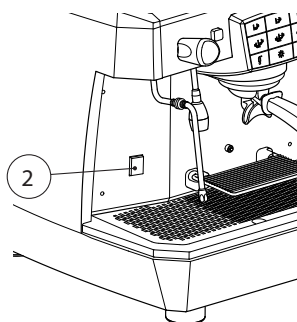

- подождать несколько секунд для завершения автоматического тестирования;

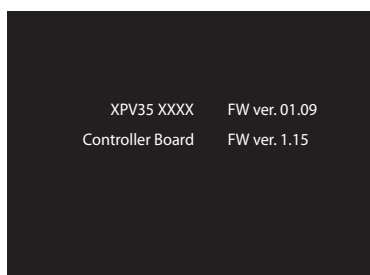

- дождаться автоматического наполнения бойлера водой, как показано на дисплее;

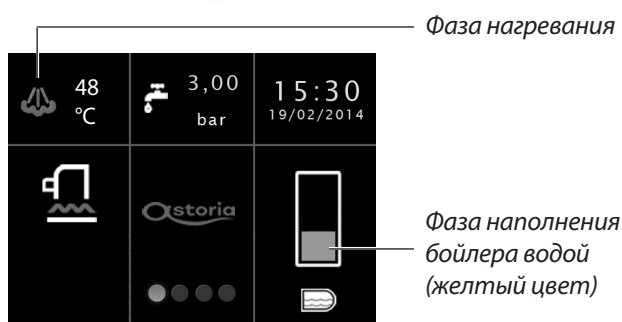

- подождать несколько секунд до полного нагрева кофемашины;

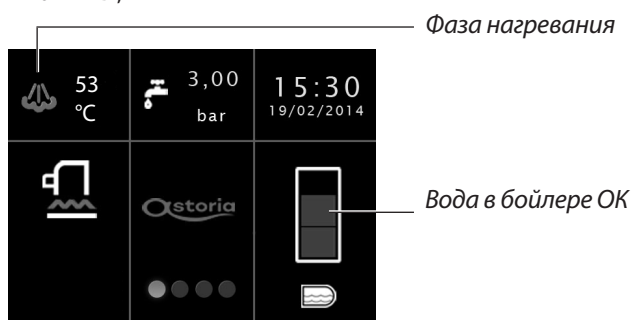

- в случае срабатывания тайм-аута, на дисплее появится аварийный сигнал, мигающий красным светом.

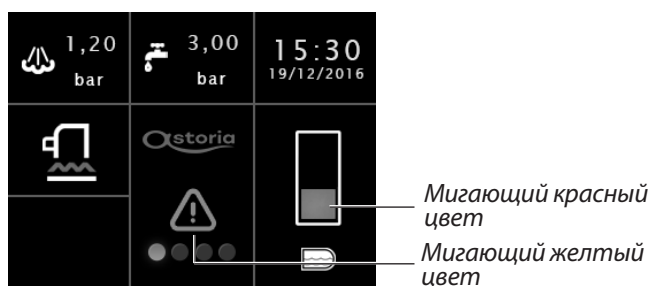

### 6.3.4 Газовое нагревание (если установлена система газоснабжения)

- Повернуть переключатель (A) в позицию 1;
- открыть кран подачи газа (B), установленный в сети;
- удерживать в нажатом состоянии кнопку (C) и одновременно нажать кнопку включения (D). Когда зажжется огонь, удерживать в нажатом состоянии на протяжении нескольких секунд кнопку (C), чтобы дать возможность термореле начать правильно функционировать;
- затем проверить через отверстие (E), произошло ли загорание пламени;
- подождать, пока рабочее давление, указанное на манометре, достигнет рабочего значения в 0,1-0,12 Мпа (1-1,2 бар).

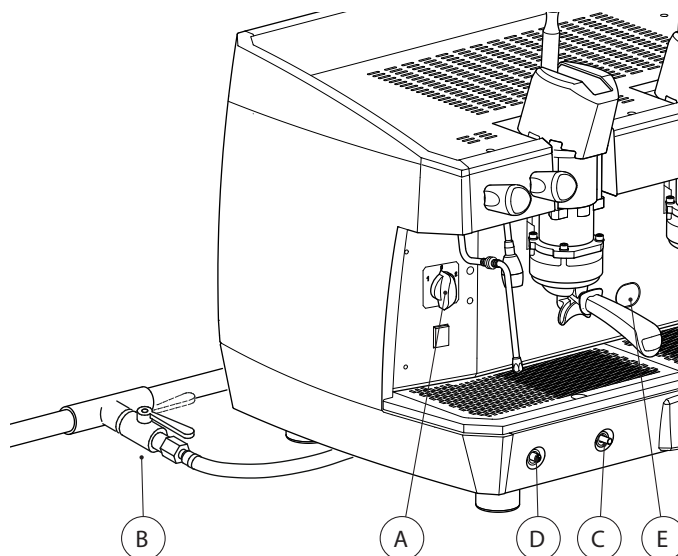

### 6.3.5 Электрическое нагревание + газовое нагревание (если установлена система газоснабжения)

- Произвести действия, указанные в предыдущем параграфе;
- после проверки загорания пламени повернуть переключатель (A) в положение 2. Таким образом будет включен нагреватель бойлера, и достигнуто рабочее давление за более короткий период времени;
- подождать, пока рабочее давление, указанное на манометре, достигнет рабочего значения в 0,1-0,12 Мпа (1-1,2 бар).

### 6.3.6 Выключение машины

Кофемашина выключается путем нажатия на кнопку выключателя или на кнопку главного выключателя.

## 6.4 Подготовка кофемашины к эксплуатации

### 6.4.1 Помол и дозировка кофе

Кофемолка с дозатором, используемая повседневно для помола кофе, должна располагаться рядом с кофемашиной.

Помол и дозировка кофе должны осуществляться в соответствии с указаниями изготовителя кофемолки с дозатором; кроме того, необходимо придерживаться следующих правил:

- чтобы получить отличный кофе эспрессо, не рекомендуется хранить зерна кофе на протяжении длительного периода. Необходимо соблюдать предельный срок хранения, указанный производителем;
- не рекомендуется молоть большие объемы кофе; желательно подготовить его в количестве, которое вмещает дозатор, и использовать по возможности в течение дня;
- не покупайте молотый кофе, поскольку он быстро теряет свои вкусовые качества. Если необходимо, покупайте его в небольших вакуумных упаковках.

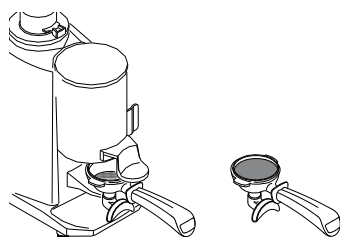

### 6.4.2 Включение светодиода

Чтобы включить или выключить освещение рабочей поверхности или подогревателя чашек, нажмите кнопку ☀️ на соответствующей кнопочной панели.

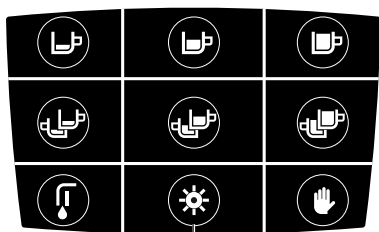

Светодиод рабочей поверхности

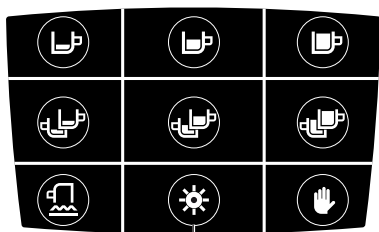

Светодиод подогревателя чашек

### 6.4.3 Решетки-подставки для чашек

Машина оснащена специальными откидными решетками (22) для использования чашек разной высоты.

Для использования решетки необходимо снять ее с фиксатора и установить в горизонтальном положении.

Чтобы вернуть опорную решетку в начальное положение, необходимо подтолкнуть ее вверх до полной фиксации.

Информация по чистке решеток представлена в параграфе "7.5.1 Общие указания" на странице 210.

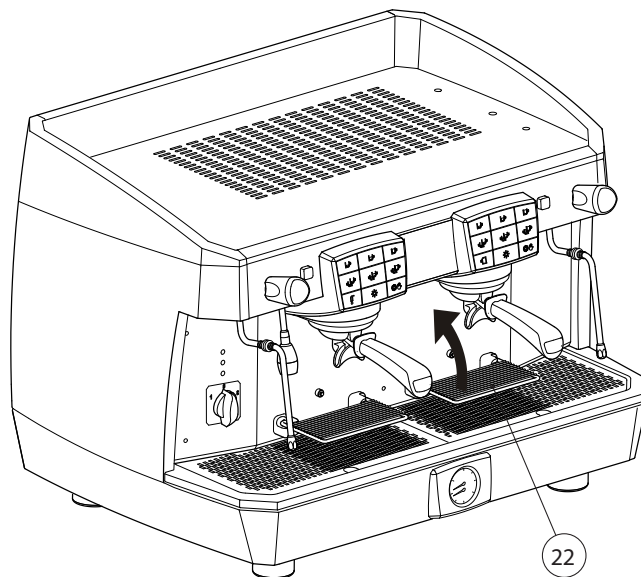

## 6.5 Приготовление кофе

### 6.5.1 Подготовка фильтродержателя



Перед заполнением фильтродержателя убедитесь, что он пустой, и что фильтр очищен от остатков кофе.

- Заполните фильтр одной порцией молотого кофе (примерно 6-7 гр.); следуйте инструкциям изготовителя кофемолки с дозатором;
- прижмите кофе с помощью специального темперы;
- очистите края фильтра от молотого кофе, перед тем, как вставить фильтродержатель в заварочный блок;
- вставьте фильтродержатель в заварочный блок, не закручивая его слишком сильно, чтобы избежать быстрого износа уплотнителей.

### 6.5.2 Модель AL



Не осуществлять вышеописанные операции, если в фильтре отсутствует кофе, или если фильтродержатель не подсоединен к заварочному блоку: быстрый возврат рычага в положение вверх может привести к повреждению устройства, предметов либо нанести вред здоровью работающих с машиной людей. Время подачи напитка зависит от помола и количества кофе в держателе фильтра..

- Поставьте чашку под носик выпускного отверстия заварочного блока;

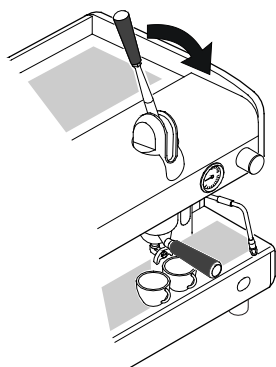

- потянуть рычаг вниз до конца;

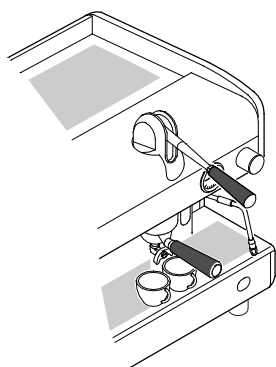

- подождите несколько секунд для осуществления предварительной инфузии кофе (3÷5 секунд);

- поднимайте рычаг, пока не почувствуете определенного сопротивления, затем отпустите его;

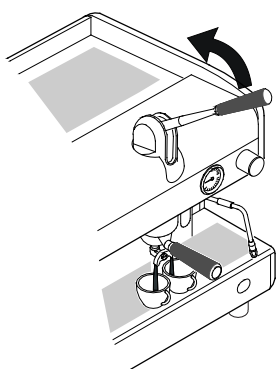

- подождите завершения подачи кофе.

### 6.5.3 Модель АЕР

- Поставьте чашку под носик выпускного отверстия заварочного блока;
- нажать на кнопку необходимой порции кофе; начнется процесс подачи кофе, который может быть остановлен путем повторного нажатия кнопки при достижении желаемого количества кофе в чашке.

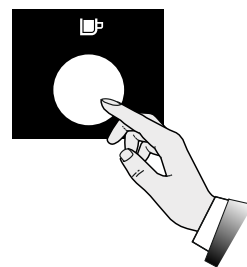

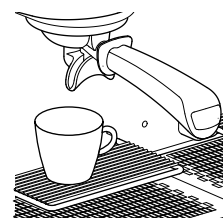

### 6.5.4 Модель SAE и DISPLAY

- Во время приготовления кофе не вынимайте фильтродержатель из заварочного блока.
  - Поставьте чашку под носик выпускного отверстия заварочного блока;

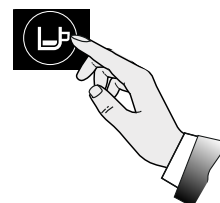

- выберите на дисплее иконку с необходимым количеством напитка, например, , и ожидайте приготовления кофе (загорится светодиодный индикатор);



- чтобы остановить выпуск кофе раньше, нажмите кнопку  или кнопку ;

- чтобы приготовить несколько чашек кофе подряд, используйте кнопку  (если она активирована).



- в случае сбоя в работе или блокировки кнопочной панели используйте ручной выключатель (17).

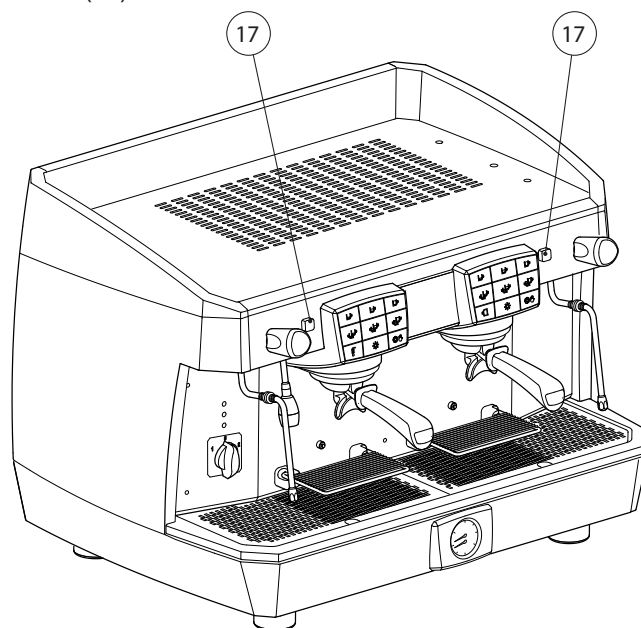

### 6.5.5 Программирование подачи кофе для моделей SAE - DISPLAY



Программирование каждой порции производится при использовании нового молотого кофе, а не кофейной гущи после ранее использованного кофе.

Машина уже запрограммирована Изготовителем. Если вы хотите изменить порции кофе, выполните следующие действия:

- Сначала необходимо запрограммировать правую кнопочную панель. Так будут автоматически запрограммированы все кнопочные панели. При необходимости, затем запрограммировать остальные кнопочные панели;

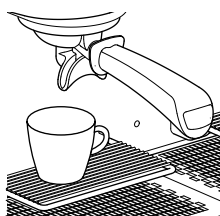

- поставьте чашку под носик выпускного отверстия заварочного блока;

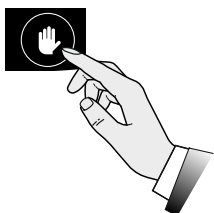

- удерживать в нажатом состоянии кнопку в течение как минимум 5 секунд, чтобы включились все светодиодные индикаторы кнопок порций;

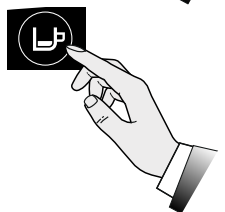

- нажмите на кнопку желаемой порции кофе, например ;

- для подтверждения выбранной порции кофе снова нажать на кнопку или на кнопку ;

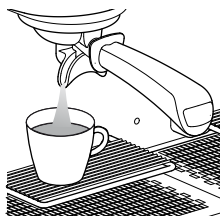

- повторить операцию для других кнопок порции;

- по окончании программирования нажать на кнопку , пока не выключатся все светодиоды панели.

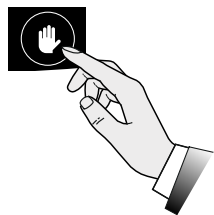

Теперь все заварочные блоки запрограммированы, как предыдущий. Если Вам необходимо другое программирование для блоков слева, выполните одиночное программирование блоков, поочередно, как описано выше.

### 6.5.6 Отображение информации на дисплее

Во время приготовления кофе на дисплее отображается определенная информация.

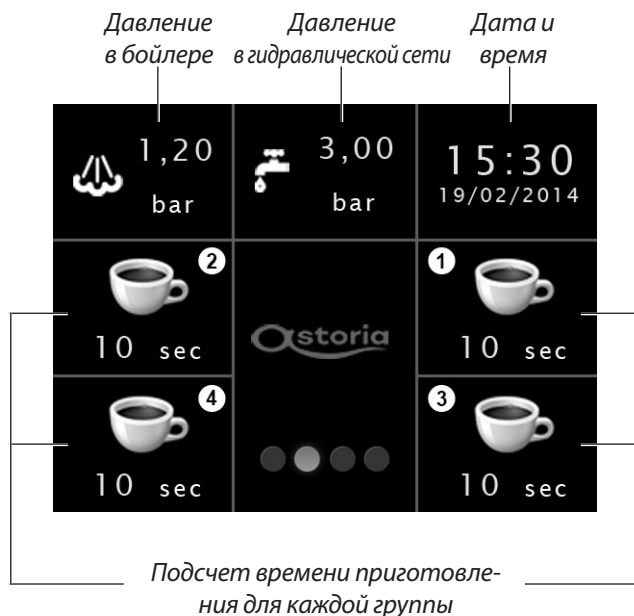

### 6.6 Подача пара



Работайте осторожно с насадкой для выпуска пара; при работе держите ее за специальную резиновую защиту (1).



Не направляйте пар на руки или другие части тела. Не прикасайтесь к насадкам для выпуска пара голыми руками; используйте соответствующие средства индивидуальной защиты.

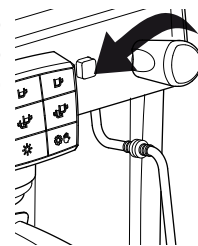

Перед использованием насадки для выпуска пара необходимо произвести действия по слитию конденсата в течение не менее 2 секунд.

Погрузите насадку для выпуска пара в жидкость для нагревания;



- поверните ручку крана против часовой стрелки;
- выход пара будет пропорционален открытию крана;
- для завершения подачи поверните ручку крана по часовой стрелке.

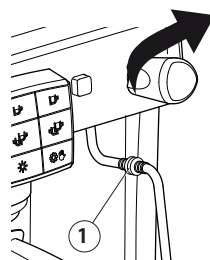

Для оптимального вспенивания следуйте следующим правилам:

- нагревайте всегда только то количество молока, которое намереваетесь использовать; после нагревания молоко должно быть полностью вылито из кувшина; запрещено нагревать молоко заново;
- вспенивание молока должно начинаться при температуре примерно 4°C.



Для поддержания в отличном состоянии выпускных отверстий насадок для выпуска пара рекомендуется производить непродолжительную подачу пара вхолостую после каждого их использования. Для чистки отверстий насадок для выпуска пара используйте тряпку, смоченную в теплой воде.



Насадка для выпуска пара должна находиться погруженной в молоко только на время, необходимое для его нагревания.



Не открывайте кран пара, если насадка для выпуска пара погружена в молоко, а машина выключена, так как последний будет всасывать молоко в трубы.

## 6.7 Подача горячей воды





Опасность ожогов. Не направляйте горячую воду на руки или другие части тела. Не прикасайтесь к насадкам для подачи горячей воды голыми руками; используйте соответствующие средства индивидуальной защиты.

### 6.7.1 Модели AL и AEP

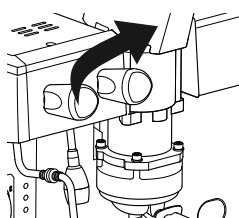
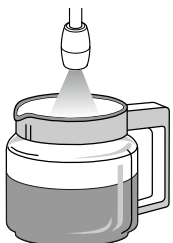
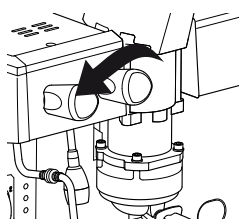
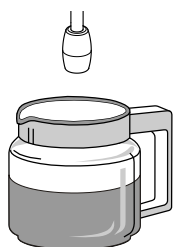
- Поместите кувшин под насадку для подачи горячей воды;
- поверните ручку крана против часовой стрелки;
- выход горячей воды будет пропорционален открытию крана;
- для завершения подачи поверните ручку крана по часовой стрелке.





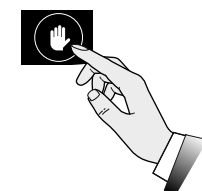
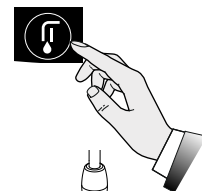

### 6.7.2 Модели SAE и DISPLAY

- Поместите кувшин под насадку для подачи горячей воды;
- нажмите на кнопку горячей воды  и ожидайте подачи горячей воды;
- для отмены подачи горячей воды нажмите повторно на кнопку подачи горячей воды  или на кнопку .



### 6.7.3 Программирование горячей воды для моделей SAE и DISPLAY

Машина уже запрограммирована Изготовителем. Если вы хотите изменить порции горячей воды, выполните следующие действия:

- Поместите кувшин под насадку для подачи горячей воды;
- удерживать в нажатом состоянии кнопку  в течение как минимум 5 секунд, чтобы включились все светодиодные индикаторы кнопок порций;
- нажмите кнопку выпуска горячей воды  ;
- чтобы подтвердить желаемую порцию, нажмите снова на кнопку  ;
- по окончании программирования нажать на кнопку , пока не выключатся все светодиоды панели.

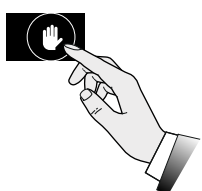
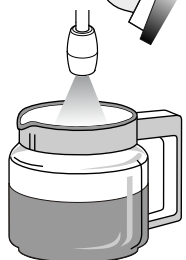
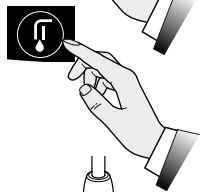
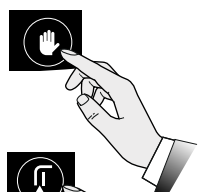
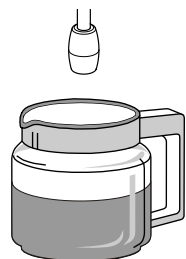

## 6.8 Паровой автомат Autosteamer (дополнительно)

### 6.8.1 Рекомендации по использованию

- Вспенивайте только то количество молока, которое Вы намереваетесь использовать; после нагревания молоко должно быть полностью вылито из кувшина; не нагревайте молоко повторно;
- паровой автомат Autosteamer гарантирует погрешность  $\pm 3^{\circ}\text{C}$  между заданной температурой и реальной температурой молока только при условии, что вспенивание молока начинается при температуре  $4^{\circ}\text{C}$ ;
- поэтому выпуск пара прекратится только после достижения установленной температуры молока для предотвращения выхода наружу пенки молока; следует вводить объем жидкости, не превышающий 1/2 вместимости кувшина.
- используйте емкость, объем которой соответствует количеству вспениваемого молока (рекомендуется около 200 мл), и имеет цилиндрическую неконическую форму (см. рисунок).



### 6.8.2 Выпуск



Не направляйте пар на руки или другие части тела. Не прикасайтесь к насадкам для выпуска пара голыми руками; используйте соответствующие средства индивидуальной защиты.

- Погрузите насадку парового автомата в молоко;

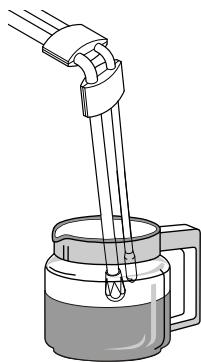

- нажать на значок ;

- дождитесь окончания работы аппарата. При достижении запрограммированной температуры вид значка изменится на ;



- чтобы заранее прекратить подачу пара, нажмите снова на кнопку .



На дисплее всегда будет отображаться температура напитка.



Температура Парового автомата Autosteamer

При нажатии кнопки после достижения запрограммированной температуры, можно выполнить дополнительный выпуск пара в течение 10 секунд (функция доступна при максимальной температуре  $80^{\circ}\text{C}$ ) или выключить, нажав на кнопку до истечения 10 секунд.



Для чистки отверстий насадок для выпуска пара используйте тряпку, смоченную в теплой воде. Молоко может храниться в холодильнике максимум в течение 3-4 дней. Для поддержания в отличном состоянии выпускных отверстий насадки парового автомата рекомендуется производить непродолжительную подачу пара вхолостую после каждого их использования.

Если данная функция запрограммирована, через 5 минут после последнего использования парового автомата, будут изданы 2 звуковых сигнала, и через несколько секунд машина выполнит автоматическую очистку парового автомата путем непродолжительного выпуска пара 5 раз. Для изменения температуры парового автомата см. пар. "6.12.3 Температура парового автомата" на странице 203.

## 6.9 Приготовление капучино (дополнительно)

- Вставьте всасывающую трубку в молоко;
- поместите кувшин под выходное отверстие капучинатора;
- откройте кран пара, после достижения желаемого количества закройте кран пара;
- вылейте вспененное молоко в чашки с кофе.

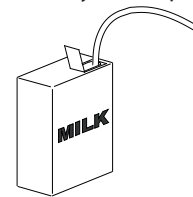

Чтобы приготовить горячее молоко без пены, приподнимите лопасть капучинатора вверх.

Для получения лучшего результата рекомендуется подавать молоко из капучинатора не непосредственно в чашку с кофе, а в кувшин, и затем добавлять вспененное молоко в кофе.

Рекомендуется содержать капучинатор в чистоте согласно правилам, представленным в параграфе "7.5 Чистка кофемашины" на странице 210.

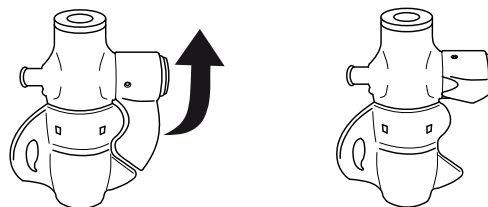
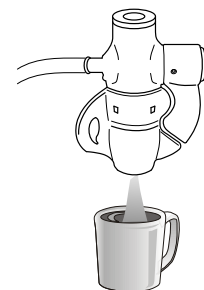



## 6.10 Подогреватель чашек



В целях безопасности не рекомендуется класть тряпки и другие предметы на поверхность подогревателя чашек, чтобы избежать перегрева кофемашины.



**ВНИМАНИЕ! ВЫСОКАЯ ТЕМПЕРАТУРА:** подогреватель чашек может достигать температур, которые могут привести к ожогам. Будьте очень осторожны.

Расположите чашки на поверхности подогревателя чашек кофемашины;

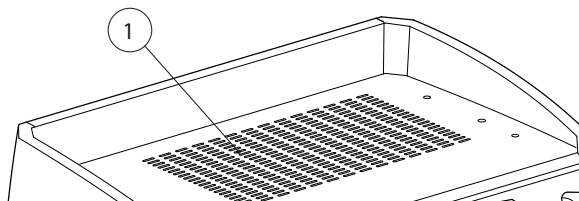

Температура подогревателя чашек может быть установлена в зависимости от личных предпочтений. Далее описана процедура активации и регулировки подогревателя чашек в зависимости от имеющейся у вас модели.

### 6.10.1 Модели AL и AEP

Для использования подогревателя чашек выполните следующие действия:

- Расположите чашки на поверхности подогревателя чашек кофемашины;
- установите в положение ВКЛ (ON) выключатель подогревателя чашек.

Для регулировки температуры нагревания чашек выполните следующие действия:

- Снять решетку-подставку для чашек и поддон для сбора капель;
- установить на термостате (2) температуру.

0	Выключение нагревателя чашек
30	Минимальная температура
60	Средняя температура
90	Максимальная температура

### 6.10.2 Модели SAE и DISPLAY



Для использования подогревателя чашек выполните следующие действия:

- Поставить чашки на поверхность подогревателя чашек (1) кофемашины;
- на кнопочной панели выберите кнопку подогревателя чашек .

Красный цвет кнопки на дисплее указывает на фазу нагрева подогревателя чашек.

### 6.10.3 Программирование подогревателя чашек для модели SAE

Для регулировки температуры нагревания чашек используйте кнопочную панель справа и выполните следующие действия:

- При включении машины дождитесь, пока загорятся все светодиоды кнопок, а затем сразу нажмите кнопку : мигающий светодиод укажет текущую конфигурацию подогревателя чашек, как показано на рисунках ниже;
- удерживайте нажатой кнопку , пока мигающий светодиод на кнопочной панели не будет гореть непрерывным светом;
- нажмите кнопку, соответствующую желаемой конфигурации;
- подтвердите операцию, выключите и снова включите машину.

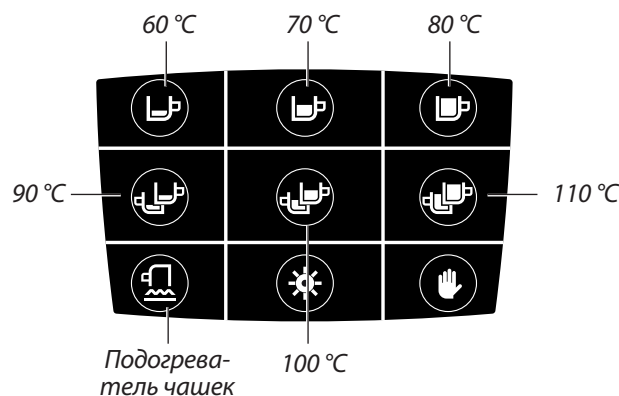

### 6.10.4 Программирование подогревателя чашек для модели DISPLAY





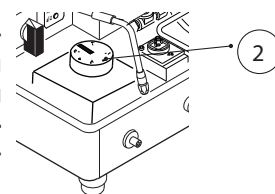

Для регулировки температуры подогревателя чашек для модели Display см. главу "6.12.4 Температура подогревателя чашек" на странице 203.



## 6.11 Программирование режима ожидания (модель SAE)

Чтобы ввести машину в режим ожидания, т.е. дезактивировать её, сохраняя при этом активной кнопочную панель, выполните следующие действия:

- на кнопочной панели справа нажмите на кнопку , а затем сразу на кнопку ;
- режим ожидания обозначается миганием светодиода кнопки ;
- для выхода из режима ожидания нажмите на кнопку .



В фазе нагрева

## 6.12 Программирование параметров машины (модель DISPLAY)

### 6.12.1 Доступ в меню

Для доступа к отображению данных и программированию машины нажмите на дисплей два раза.

С помощью определенных кнопок осуществляется доступ к областям, указанным в следующих параграфах.



Система автоматически выйдет из фазы программирования через 20 секунд после того, как была выполнена последняя операция.

Для программирования всегда использовать кнопочную панель справа.

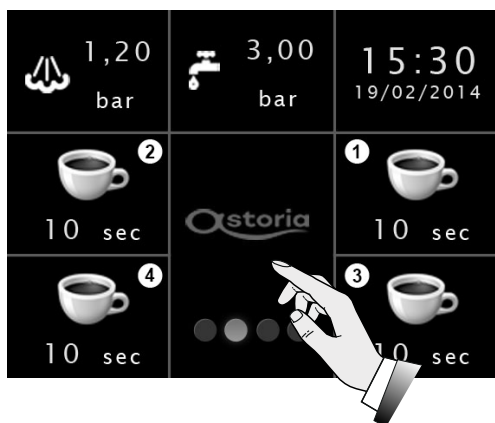

### 6.12.2 Аварийные сигналы машины

Для просмотра аварийных сигналов машины нажмите на кнопку .



При нажатии на кнопку можно отобразить аварийный сигнал, присутствующий в данный момент на машине (см. приведенный ниже список).

В этих случаях вы должны вызвать Службу технической поддержки, позвонив на номер, указанный на дисплее.

Для выхода нажмите на кнопку .

Сигналы	Аварийный сигнал
Перегрев или короткое замыкание датчика температуры общего бойлера	Аварийные сигнал: повреждение данных
Датчик температуры общего бойлера отсоединен или поврежден	Предупреждение: замена фильтра (90% износа)
Перегрев или короткое замыкание датчика температуры подогревателя чашек	Предупреждение: фильтр изношен
Датчик температуры подогревателя чашек отсоединен или поврежден	Предупреждение о техобслуживании
Короткое замыкание датчика трубки выпуска пара	Аварийный сигнал: таймаут нагревания бойлера
Датчик трубки выпуска пара отсоединен или прерван	Аварийный сигнал: объемный счетчик для каждой группы
Аварийный сигнал: таймаут наполнения	

При нажатии на кнопку можно просмотреть историю возникновения аварийных сигналов машины.



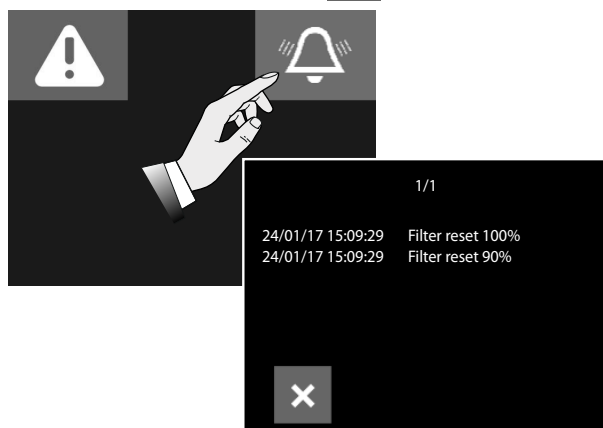

Для выхода нажмите на кнопку .



При наличии аварийного сигнала вызовите Службу технической поддержки, позвонив на номер, указанный на дисплее, и выключите машину.

### 6.12.3 Температура парового автомата

При нажатии на кнопку  можно запрограммировать температуру парового автомата:

- С помощью стрелок  и  установите значение необходимой температуры;
- для подтверждения нажмите на кнопку  ;
- для выхода нажмите на кнопку  .





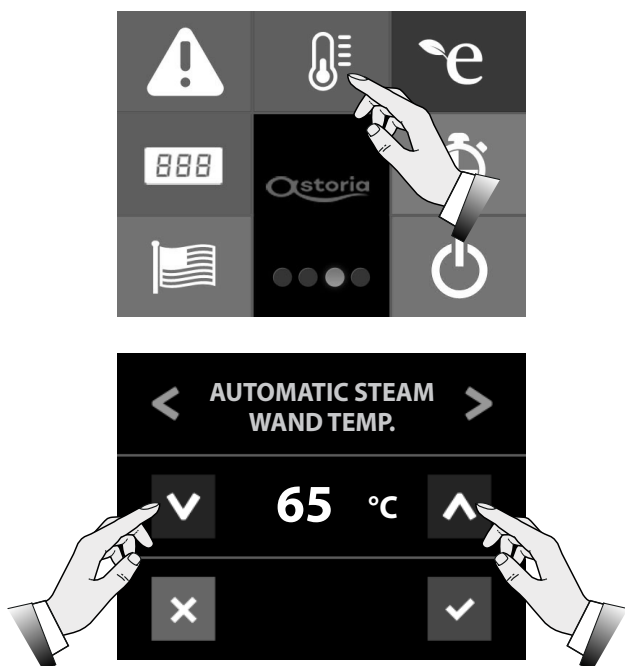



**ВНИМАНИЕ! ВЫСОКАЯ ТЕМПЕРАТУРА:** Необходимо помнить, что высокая температура может вызвать очень серьезные ожоги.



### 6.12.4 Температура подогревателя чашек

При нажатии на кнопку  можно запрограммировать температуру подогревателя чашек:

- С помощью стрелок  и  выберите «ТЕМП. ПОДОГРЕВАТЕЛЯ ЧАШЕК» («TEMP. SCALDATAZZE»);
- с помощью стрелок  и  установите значение необходимой температуры;
- для подтверждения нажмите на кнопку  ;
- для выхода нажмите на кнопку  .



Включение подогревателя чашек сигнализируется специальной лампочкой на дисплее.





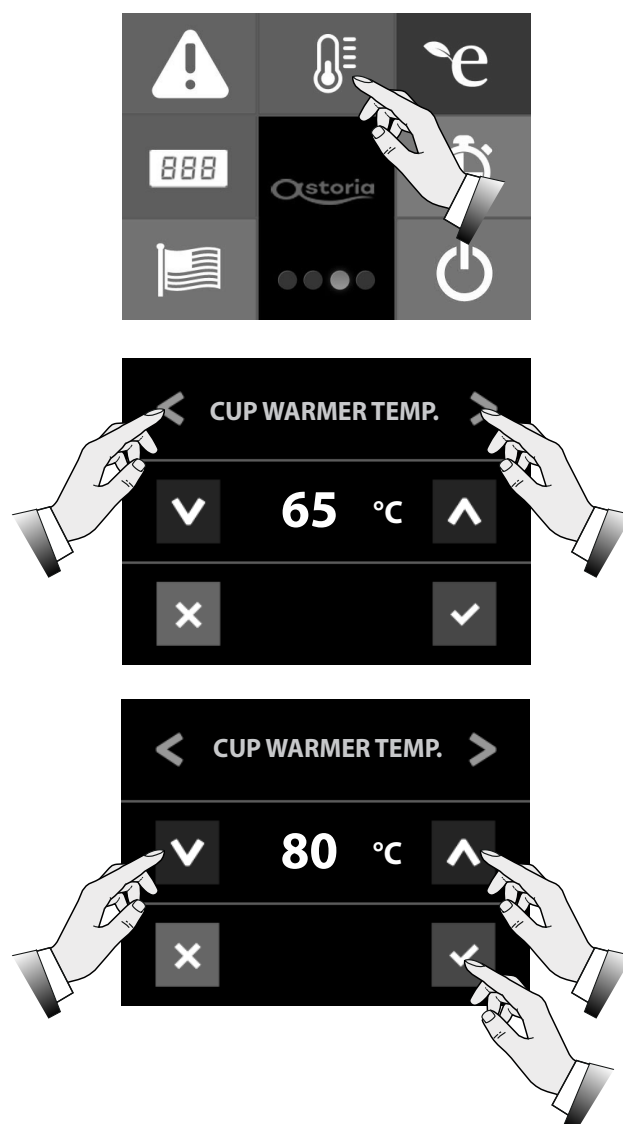

**ВНИМАНИЕ! ВЫСОКАЯ ТЕМПЕРАТУРА:** Необходимо помнить, что высокая температура может вызвать очень серьезные ожоги.



### 6.12.5 Давление в бойлере



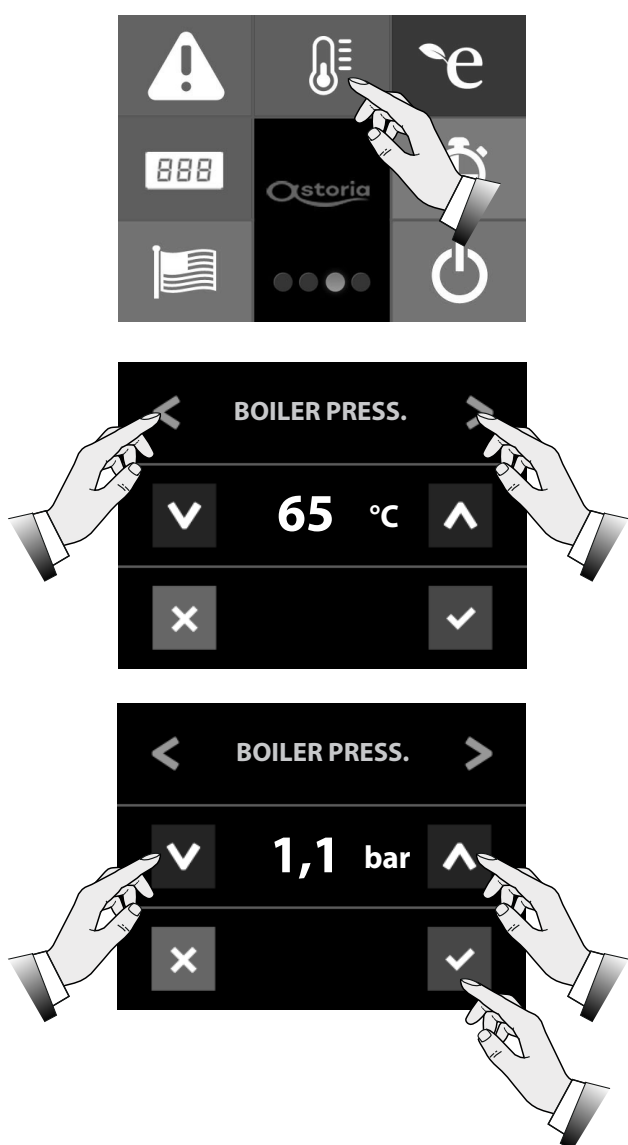

При нажатии на кнопку  можно запрограммировать давление в бойлере:

- С помощью стрелок и  выберите «ДАВЛЕНИЕ В БОЙЛЕРЕ» («BOILER PRESSURE»);
- с помощью стрелок  и  установите значение необходимого давления;
- для подтверждения нажмите на кнопку  ;
- для выхода нажмите на кнопку  .



### 6.12.6 Энергосбережение

При нажатии на кнопку  можно запрограммировать энергосбережение машины:

- Кнопка меняется с ВЫКЛ (OFF) на ВКЛ (ON) и появляется символ  ;
- для выхода нажмите на кнопку  ;
- активация режима энергосбережения будет обозначена на дисплее иконкой  ;
- для выхода из режима энергосбережения, снова нажмите на кнопку  .

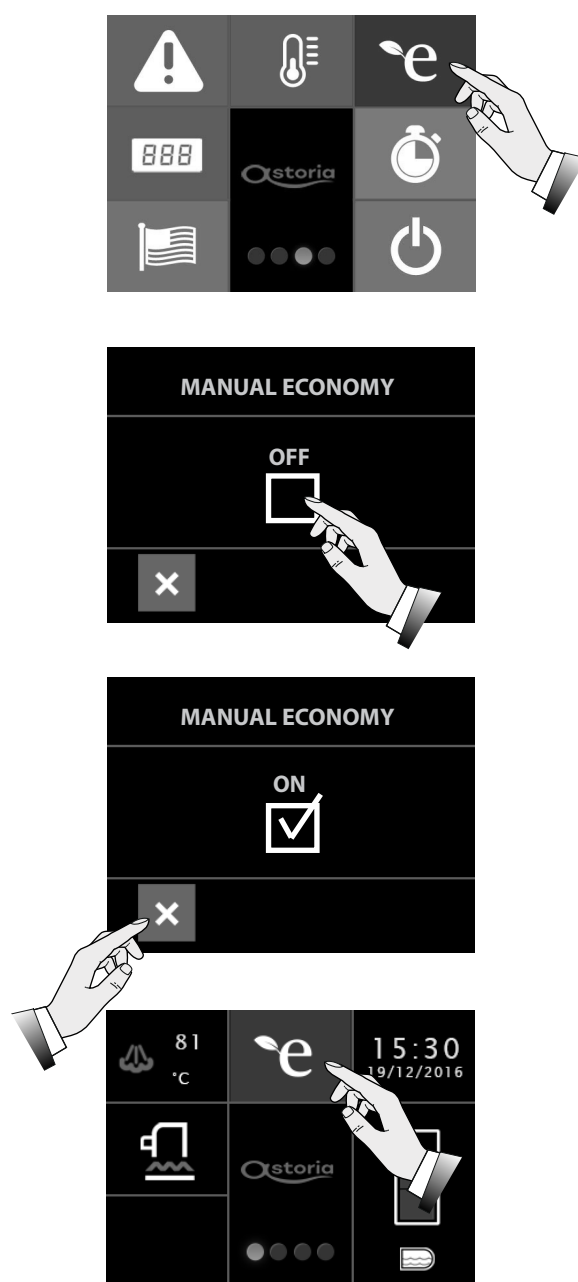

## 6.12.7 Счетчики

С помощью кнопки **888** можно отобразить выполненную машиной работу:

- С помощью стрелок **>** и **<** выберите необходимый заварочный блок;
- на последней странице отображаются общие подсчеты приготовленного кофе, литров использованной воды и цикл техобслуживания;
- для выхода нажмите на кнопку **X**.

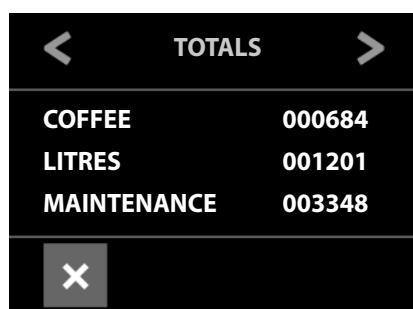
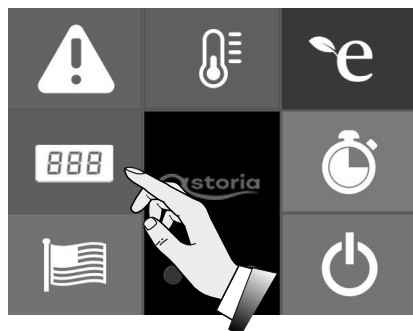

## 6.12.8 Календарь



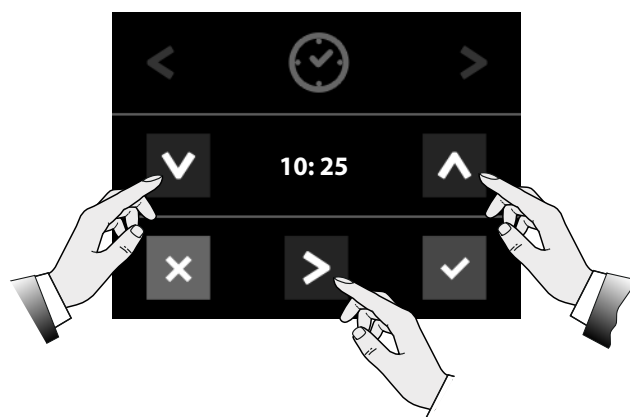

При нажатии на кнопку **🕒** можно запрограммировать календарь машины:

- С помощью стрелок **>** и **<** войдите в меню настройки времени;
- с помощью стрелок **⬆** и **⬇** установите время;
- для перемещения курсора на значение используйте стрелку **>**;
- для подтверждения нажмите на кнопку **✓**; при помощи стрелок **>** и **<** войдите в меню настройки даты;
- с помощью стрелок **⬆** и **⬇** установите дату;
- для перемещения курсора на значение используйте стрелку **>**;
- для подтверждения нажмите на кнопку **✓**;
- с помощью стрелок **>** и **<** войдите в меню настройки дня недели;
- с помощью стрелок **⬆** и **⬇** установите день недели;
- для перемещения курсора на значение используйте стрелку **>**;
- для подтверждения нажмите на кнопку **✓**;
- для выхода нажмите на кнопку **X**.



### 6.12.9 Язык

При нажатии на кнопку  можно запрограммировать язык дисплея:

- с помощью стрелок  и  выберите желаемый язык дисплея;
- для подтверждения нажмите на кнопку  ;
- для выхода нажмите на кнопку  .

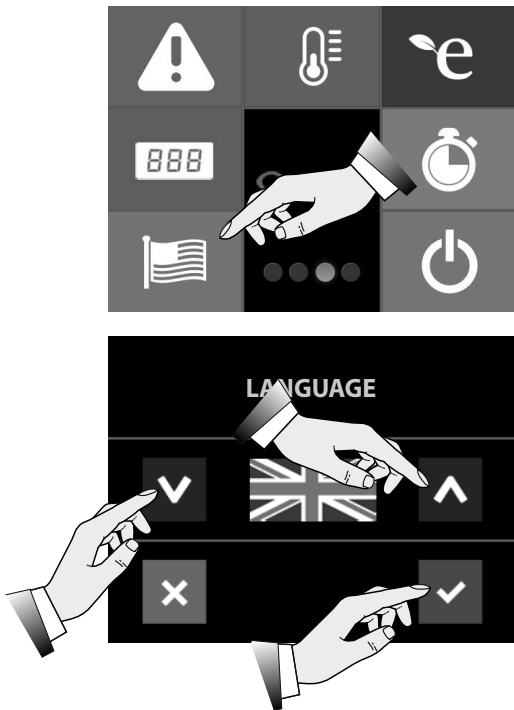

### 6.12.10 Режим ожидания и программирование машины

При нажатии на кнопку  вы войдете в меню программирования машины.

Данная операция доступна только Техническому специалисту при помощи специального пароля.



### 6.13 Энергосбережение

Режим энергосбережения отображается при помощи специального значка  на дисплее.

Для выхода из режима энергосбережения нажмите на кнопку  или любую кнопку для подачи кофе.

 Для выполнения программирования режима энергосбережения см. пар. 6.12.6 на странице 204.



### 6.14 Информация о программном обеспечении

Для просмотра данных об установленном программном обеспечении нажмите на дисплей несколько раз.

При нажатии на кнопку  будет отображена информация о программном обеспечении.

Для выхода нажмите на кнопку  .

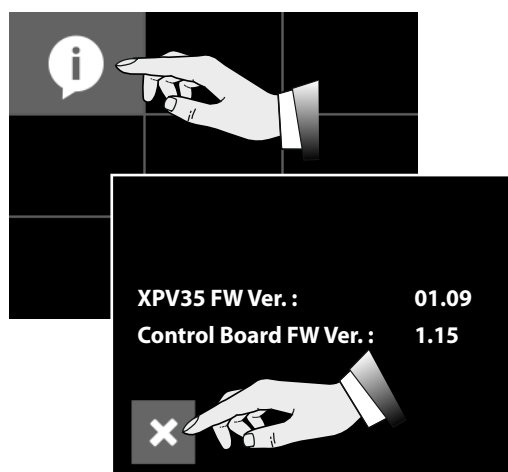

## 6.15 Советы для получения отличного кофе

Ежедневно промывайте фильтры и фильтродержатели, как указано в пар. 7.5.3 на странице 210. Невыполнение такой очистки приводит к ухудшению качества приготовленного кофе.

Для получения качественного кофе рекомендуется, чтобы степень жесткости используемой воды находилась в пределах 6-7 °f (французская мера измерения жесткости воды). В случае если жесткость воды превышает данное значение, рекомендуется использовать фильтр для очистки воды либо умягчитель воды. Избегайте использования умягчителя воды, если жесткость воды ниже 4 °f.

В случае если вкус хлора в воде чувствуется особенно, рекомендуется использовать специальный фильтр.

Не рекомендуется хранить зерна кофе на протяжении длительного периода. В случае замены сорта кофе рекомендуется обратиться к Технику для регулировки температуры воды и степени помола зерен.

После относительно длительного периода неактивного состояния машины (2-3 часа) рекомендуется сварить несколько чашек кофе вхолостую. Следует постоянно производить чистку аппарата и периодическое техобслуживание.

## 7. ТЕХОБСЛУЖИВАНИЕ И ОЧИСТКА

### 7.1 Меры по обеспечению безопасности



Внимательно ознакомьтесь с мерами предосторожности, указанными в главе "I. МЕРЫ ПО ОБЕСПЕЧЕНИЮ БЕЗОПАСНОСТИ" на странице 183.

### 7.2 Периодическое техобслуживание

Кроме выполнения операций по техническому обслуживанию кофемашины с периодичностью, указанной в таблице «Периодического техобслуживания», необходимо вызывать Техника для общего осмотра машины по крайней мере один раз в год.

### 7.3 Техобслуживание после краткосрочного периода бездействия машины

Под «краткосрочным периодом бездействия машины» понимается период времени, превышающий одну рабочую неделю. В случае возобновления работы машины после этого периода, необходимо чтобы Техник произвел замену всей воды, содержащейся в гидравлической цепи, как указано в пар. "7.2 Периодическое техобслуживание".

Кроме того, необходимо выполнить все операции по периодическому техобслуживанию машины, см. предыдущий параграф.



**При возникновении проблем с компонентами аппарата, выделенными серым цветом, необходимо выключить кофемашину и вызвать Техника.**

### 7.4 Неисправности в работе кофемашины и способы их устранения

Машина подает пользователю важные сообщения о состоянии её работы.

Внизу отображаются сообщения, относящиеся к аварийным сигналам, которые могут возникнуть во время работы.

В таблице «Неисправности и способы их устранения» перечислены аварийные сигналы и действия по решению возникшей проблемы.



**При возникновении неисправностей, выделенных серым цветом, необходимо выключить кофемашину и вызвать Техника.**



**Если не удалось устранить неисправности в работе аппарата или если аварийный сигнал не исчезает с дисплея, необходимо выключить машину и вызвать Техника.**

Таблица Периодического техобслуживания

Деталь	Вид операции	Еженедельно	Ежемесячно	Каждые три месяца
МАНОМЕТР	Держать под контролем уровень давления в бойлере, который должен находиться в пределах от 0,08 до 0,14 МПа (0,8-1,4 бар).	X		
МАНОМЕТР	Проверять давление воды во время подачи кофе: держать под контролем уровень давления, указанный на манометре, который должен находиться в пределах от 0,8 до 0,9 МПа (8-9 бар).		X	
ФИЛЬТРЫ и ФИЛЬТРОДЕРЖАТЕЛИ	Проверять уровень износа фильтров, возможные повреждения краев фильтров, а также наличие в них остатков кофейной гущи. При необходимости заменить фильтры и/или фильтродержатели.		X	
КОФЕМОЛКА С ДОЗАТОРОМ	Проверять порции молотого кофе (6-7 гр. на одну порцию) и выполнять контроль степени помола зерен. Жернова кофемолки должны быть острыми и хорошо заточенными; об их износе свидетельствует наличие слишком большого количества пыли в молотом кофе. Рекомендуется вызывать Техника для замены жерновов кофемолки каждые 400-500 кг молотого кофе либо каждые 800-900 кг молотого кофе (если установлены конические жернова).		X	
ФИЛЬТР ДЛЯ ВОДЫ УМЯГЧИТЕЛЬ ВОДЫ	Осуществлять замену картриджа фильтра для воды либо регенерацию умягчителя согласно инструкциям изготовителя. В случае появления сигнала на дисплее «Предупреждение: фильтр изношен», обратитесь в службу Технической поддержки для замены фильтра и сброса аварийного сигнала.		X	
СИСТЕМА ГАЗОСНАБЖЕНИЯ	Проверить возможную утечку газа в системе, нанеся на проводку мыльный раствор.		X	
БОЙЛЕР	Рекомендуется не менее одного раза в 3 месяца вызывать Техника для замены воды в бойлере.			X

Неисправности в работе кофемашины и способы их устранения

Неисправность	Причина	Способ устранения
ОТСУТСТВУЕТ ПИТАНИЕ МАШИНЫ	Машина выключена.	Включить машину.
ОТСУТСТВУЕТ ВОДА В БОЙЛЕРЕ	Кран гидравлической сети закрыт.	Открыть кран гидравлической сети.
СЛИШКОМ МНОГО ВОДЫ В БОЙЛЕРЕ	Повреждение электрической или гидравлической системы.	Выключить кофемашину и вызвать Техника.
ИЗ НАСАДОК ДЛЯ ВЫПУСКА ПАРА НЕ ВЫХОДИТ ПАР	Распылитель насадки закупорен. Машина выключена.	Очистить распылитель насадки для выпуска пара. Включить машину.
ИЗ НАСАДОК ДЛЯ ВЫПУСКА ПАРА ВЫХОДИТ ВОДА ЛИБО ПАР С ВОДОЙ	Повреждение электрической или гидравлической системы.	Выключить кофемашину и вызвать Техника.
ОТСУТСТВИЕ ПОДАЧИ КОФЕ ИЗ ЗАВАРОЧНОГО БЛОКА	Кран гидравлической сети закрыт. Слишком мелкий помол кофе.	Открыть кран гидравлической сети. Отрегулировать степень помола кофе.
УТЕЧКА ВОДЫ ИЗ КОФЕМАШИНЫ	Перепополнен поддон для сбора капель (каплеуловитель). Сливной шланг сломан, отошел либо засорен, что препятствует сливу воды.	Проверить слив воды в канализационную трубу. Проверить и подсоединить сливной шланг к каплеуловителю.
КОФЕ СЛИШКОМ ГОРЯЧИЙ ЛИБО СЛИШКОМ ХОЛОДНЫЙ	Повреждение электрической или гидравлической системы.	Выключить кофемашину и вызвать Техника.
ПОДАЧА КОФЕ СЛИШКОМ БЫСТРАЯ	Помол кофе слишком грубый.	Отрегулировать степень помола кофе.



Неисправность	Причина	Способ устранения
ПОДАЧА КОФЕ СЛИШКОМ МЕДЛЕННАЯ	Помол кофе слишком мелкий.	Отрегулировать степень помола кофе.
ВЛАЖНАЯ КОФЕЙНАЯ ГУЩА	Загрязнен заварочный блок. Заварочный блок слишком холодный. Помол кофе слишком мелкий. Использованный кофе слишком старый.	Осуществить промывку заварочного блока с глухим фильтром. Дождаться полного нагревания заварочного блока. Отрегулировать степень помола кофе. Заменить кофе свежим.
МАНОМЕТР УКАЗЫВАЕТ НЕСООТВЕТСТВУЮЩЕЕ ДАВЛЕНИЕ	Повреждение гидравлической системы.	Выключить кофемашину и вызвать Техника.
НАЛИЧИЕ КОФЕЙНОЙ ГУЩИ В ЧАШКЕ	Фильтродержатель загрязнен. Отверстия фильтра износились. Несоответствующий помол кофе.	Очистить фильтродержатель. Заменить фильтр. Отрегулировать степень помола кофе соответствующим образом.
КОФЕ ПОДАЕТСЯ БРЫЗГАМИ	Помол кофе слишком грубый. Поврежден край фильтра.	Отрегулировать степень помола кофе. Заменить фильтр.
МИГАЮТ СВЕТОДИОДЫ ВСЕХ КНОПОЧНЫХ ПУЛЬТОВ (версия SAE) ЗАГОРАНИЕ СВЕТОДИОДА "TIME-OUT" (версия AEP)	Через несколько минут прекратится автоматическая подача воды. Срабатывание устройства «Time-out» Отсутствие воды в сети.	Выключить и снова включить машину. Открыть кран гидравлической сети.
ПРИГОТОВЛЕННЫЙ КОФЕ НЕ СООТВЕТСТВУЕТ НОРМАМ НЕ СОБЛЮДАЮТСЯ ПОРЦИИ КОФЕ МИГАЕТ СВЕТОДИОДНЫЙ ИНДИКАТОР КНОПКИ ПОРЦИИ КОФЕ	Помол кофе слишком мелкий.	Отрегулировать степень помола кофе.
ПРИГОТОВЛЕНИЕ КОФЕ ТОЛЬКО ПРИ ПОМОЩИ РУЧНОЙ КНОПКИ	Поломка в электронной системе.	Выключить кофемашину и вызвать Техника.
ЗАБЛОКИРОВАНА ЭЛЕКТРОННАЯ СИСТЕМА	Повреждение электрической или гидравлической системы.	Выключить кофемашину и вызвать Техника.
УТЕЧКА ВОДЫ ИЗ НАСОСА	Повреждение насоса.	Выключить кофемашину и вызвать Техника.
ДВИГАТЕЛЬ РЕЗКО ОСТАНАВЛИВАЕТСЯ ИЛИ ТЕПЛОВОЙ ВЫКЛЮЧАТЕЛЬ СРАБАТЫВАЕТ ПО ПРИЧИНЕ ПЕРЕГРУЗКИ	Повреждение насоса.	Выключить кофемашину и вызвать Техника.
ПРОИЗВОДИТЕЛЬНОСТЬ РАБОТЫ НАСОСА НИЖЕ НОМИНАЛЬНОЙ	Повреждение насоса.	Выключить кофемашину и вызвать Техника.
ШУМ ПРИ РАБОТЕ НАСОСА	Повреждение насоса.	Выключить кофемашину и вызвать Техника.

## 7.5 Чистка кофемашины

### 7.5.1 Общие указания

Для идеальной гигиены и эффективного функционирования аппарата необходимо производить следующие операции по очистке. При обычном использовании кофемашины необходимо придерживаться данных указаний, а в случае длительного непрерывного использования кофемашины операции по чистке следует проводить чаще.



**Не использовать щелочные моющие средства, растворители, спирт или продукты на основе агрессивных кислот (например, фосфорной, лимонной, сульфаминовой кислоты и т.д.). Используемые при очистке продукты/моющие средства должны быть предназначены для данных целей, чтобы не повредить материалы гидравлических контуров.**

**Не использовать абразивные чистящие средства, которые могут повредить поверхность корпуса машины.**

**Всегда использовать только чистые и гигиеничные тряпки. Для промывки фильтров, фильтродержателей и прочих компонентов кофемашины использовать только моющие средства, рекомендуемые Изготовителем, либо специальные средства для чистки профессиональных машин для приготовления кофе.**

Чистка	Ежедн.	Еженед.
<b>Капучинатор:</b> Осуществлять промывку капучинатора по крайней мере один раз в сутки, а в случае его постоянного использования несколько раз в сутки, следуя указаниям пар. 7.5.2.	X	
<b>Корпус и решетки:</b> Выполнить чистку панелей корпуса аппарата, используя ткань, смоченную в теплой воде. Снять поддон и решетку-подставку для чашек и промыть их горячей водой. Выполнить чистку решеток-подставок для чашек, следуя указаниям пар. 7.5.8	X	
<b>Панели и дисплей:</b> Очистите кнопки и дисплей при помощи специального моющего средства. Перед выполнением операции следует обязательно выключить машину.	X	
<b>Фильтры и фильтродержатели:</b> Ежедневно и еженедельно выполнять промывку, как указано в пар. 7.5.3. <b>Ежедневно</b> выполнять очистку, как указано в пар. 7.5.6.	X	X
<b>Насадка для выпуска пара и паровой автомат Autosteamer:</b> Постоянно поддерживать в чистоте насадку для выпуска пара; для очистки использовать ткань, смоченную в теплой воде. Проверять и чистить отверстия выхода пара насадки при помощи небольшой иглы. <b>Еженедельно</b> проводить промывку, как указано в пар. 7.5.7.	X	X
<b>Заварочный блок:</b> Выполнять промывку заварочного блока, следуя указаниям пар. 7.5.4 или 7.5.5. <b>Ежедневно</b> выполнять очистку, как указано в пар. 7.5.6. <b>Еженедельно</b> выполнять внутреннюю чистку, как указано в пар. 7.5.6.	X	X
<b>Кофемолка с дозатором и воронка:</b> Осуществлять очистку внутренней и внешней частей воронки кофемолки и дозатора при помощи ткани, смоченной в теплой воде. Затем тщательно просушить их.		X

### 7.5.2 Промывка капучинатора

Рекомендуется очищать капучинатор с особой тщательностью, выполняя следующие действия:

- выполнить первую промывку, погрузив всасывающую трубку капучинатора в воду, и привести его в действие на несколько секунд;
- повернуть вращающийся механизм (X) на 90° в положение B (закрытие протока выхода молока);
- держа всасывающую трубку капучинатора в воздухе, выполнить выпуск пара (при холостой работе капучинатора);
- процедура должна занимать примерно 20 секунд; она способствует очистке и стерилизации внутренней части капучинатора;
- прекратить подачу пара и повернуть вращающийся механизм в положение A;
- в случае закупорки отверстия выхода воздуха (Y), аккуратно освободить его при помощи иголки.

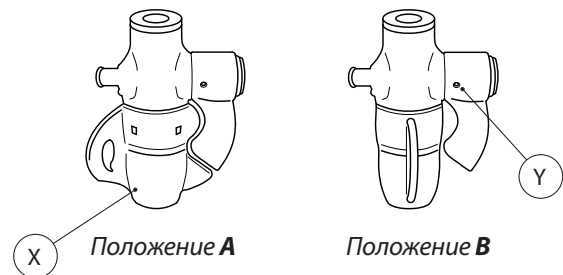

**Выполняйте чистку капучинатора после каждого использования или, в любом случае, не реже одного раза в день.**

### 7.5.3 Чистка фильтров и фильтродержателей



**Внимание:** погружать в воду только чашу фильтродержателя; не погружать в воду его ручку. Моющее средство должно быть растворено в холодной воде в пропорции, указанной на упаковке (см. инструкцию производителя).

#### Ежедневно:

- Погрузить фильтр и фильтродержатель в горячую воду на всю ночь (это способствует растворению кофейных жиров);
- промыть всё холодной водой.

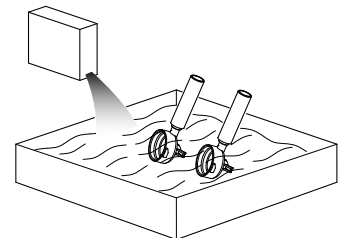

#### Еженедельно:

- При помощи отвертки отсоединить фильтр от фильтродержателя;
- погрузить фильтр и фильтродержатель в горячую воду на 10 минут, добавив в нее специальное моющее средство;
- промыть всё холодной водой.

## 7.5.4 Промывка заварочного блока модель АЕР

### Ежедневно

Ежедневно осуществлять промывку заварочных блоков следующим образом:

- С фильтродержателя снять фильтр и вставить глухой фильтр (см. запасные детали);
- добавьте специальное моющее средство в фильтродержатель с глухим фильтром и вставьте фильтродержатель в заварочный блок;

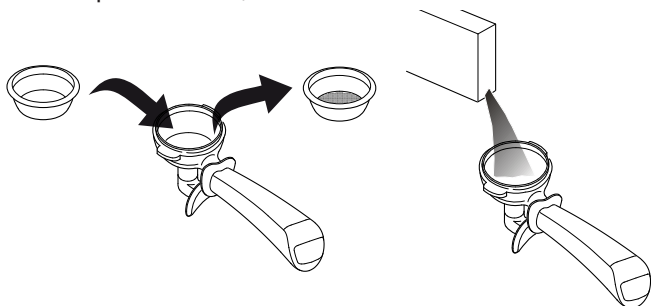



- приводить в действие заварочный блок до тех пор, пока из выпускного отверстия не будет выходить чистая вода;
- снять фильтродержатель с заварочного блока и произвести подачу воды как минимум один раз, чтобы устранить остатки моющего средства.
- снять глухой фильтр с фильтродержателя и заменить его на обычный фильтр.

## 7.5.5 Промывка заварочного блока модель SAE и DISPLAY

### Ежедневно

Ежедневно осуществлять промывку заварочных блоков следующим образом:

- С фильтродержателя снять фильтр и вставить глухой фильтр (см. запасные детали);
- добавьте специальное моющее средство в фильтродержатель с глухим фильтром и вставьте фильтродержатель в заварочный блок;
- на кнопочной панели соответствующего заварочного блока удерживать одновременно нажатыми кнопки  и ;

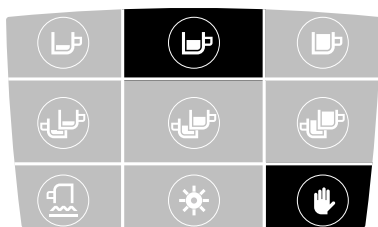

- подождите выполнения 5 циклов промывки;
- снимите фильтродержатель и нажмите кнопку , чтобы запустить цикл ополаскивания, который занимает около 30 секунд.



**Не осуществлять промывку заварочного блока для модели AL.**

## 7.5.6 Очистка сетки заварочного блока, держателя сетки и фильтродержателя

### Ежедневно

Выполнить очистку сеток заварочного блока и фильтродержателя специальной щеточкой.

Тщательно очистить внутреннюю часть соединительного кольца и фильтродержателя, а также край и пластины фильтродержателя для удаления возможных остатков кофе.

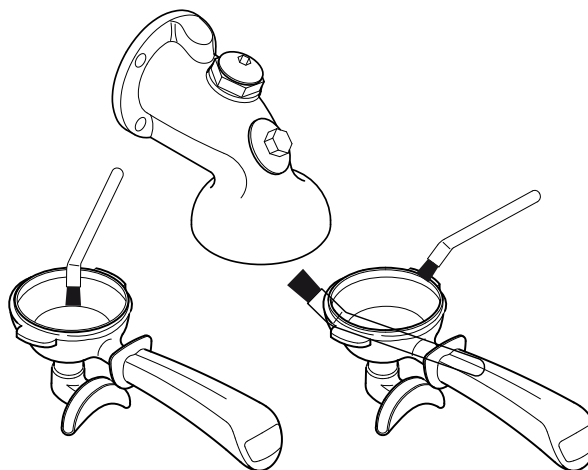

**Использовать специальную щетку, поставляемую в комплекте (см. каталог запасных частей).**

### Еженедельно

Очистить сетку заварочного блока и держатель сетки следующим образом:

- С помощью отвертки ослабить винт (1);
- снять сетку (2) и держатель сетки (3);
- промыть обе детали горячей водой;
- вернуть сетку и держатель сетки в начальное положение, закрепив их при помощи винта.

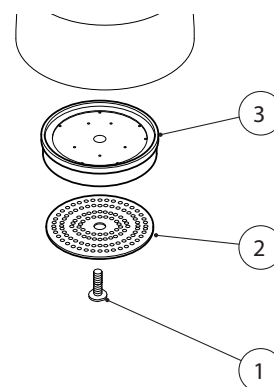

### 7.5.7 Насадка для выпуска пара и паровой автомат Autosteamer

#### Еженедельно

Еженедельно необходимо осуществлять чистку насадки для выпуска пара и паровой автомат следующим образом:

- Поместить насадку в кувшин с водой со специальным моющим средством (согласно инструкциям производителя);



- нагреть раствор паром из насадки;
- дать насадке охладиться, оставив ее погруженной в раствор как минимум на 5 минут; за это время моющее средство поднимется внутрь насадки из-за эффекта охлаждения;
- повторить операцию 2 либо 3 раза, пока остатки молока не будут удалены.

### 7.5.8 Очистка решетки-подставки для чашек

#### Ежедневно

Выполнить очистку решеток-подставок для чашек следующим образом:

- Извлечь решетки из посадочного места, установив их в горизонтальное положение и сильно потянув наружу.

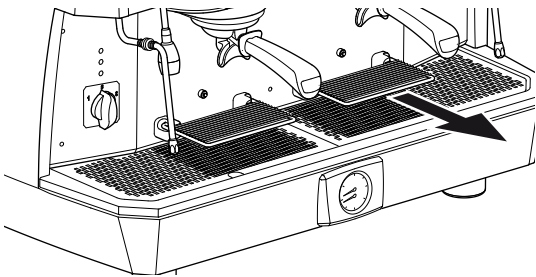

- выполнить очистку решетки влажной тканью, смоченной в теплой воде;
- вставить решетку обратно в машину до ее полной фиксации.

## 8. ЗАПАСНЫЕ ЧАСТИ

Замена компонентов и/или частей машины должна осуществляться исключительно Техником.



**Пользователь не имеет права совершать работы по замене компонентов и/или частей машины.**

## 9. ВЫВОД ИЗ ЭКСПЛУАТАЦИИ

Вывод кофемашины из эксплуатации должен осуществляться Техником, поскольку необходимо отключить аппарат от электрической и гидравлической цепей, а также слить воду из внутренней цепи машины.

Повторный ввод в машины эксплуатацию после этого периода должен осуществляться исключительно Техником.



**Пользователь не имеет права совершать работы по выводу кофемашины из эксплуатации на долгий период и по вводу ее в эксплуатацию после этого периода.**

## 10. ДЕМОНТАЖ

Демонтаж кофемашины должен осуществляться исключительно Техником.

## 11. УТИЛИЗАЦИЯ

### 11.1 Информация об утилизации

Только для стран Европейского Союза и Европейской экономической зоны.



Данный символ указывает на то, что продукт нельзя выбрасывать вместе с бытовыми отходами в соответствии с Директивой ЕС об отходах электрического и электронного оборудования RAEE (2012/19/ЕС) и Директивой ЕС об утилизации батареек и аккумуляторов (2006/66/ЕС), а также в соответствии с национальными законами, приводящими в действие данные Директивы. Аппарат должен быть передан в специальный пункт сбора отходов, например, дилеру при покупке нового аналогичного оборудования либо в авторизованный центр сбора, занимающийся переработкой отходов электрического и электронного оборудования (RAEE), а также утилизацией батареек и аккумуляторов. Неправильное обращение с отходами подобного типа может иметь негативные последствия для окружающей среды и здоровья человека из-за потенциально опасных веществ, которые, как правило, содержатся в данных отходах. Правильная утилизация данного продукта будет способствовать эффективному использованию природных ресурсов и позволит избежать административных санкций, предусмотренных действующими законами. Для получения дополнительной информации по утилизации данного продукта просим обращаться в органы местной власти либо органы, ответственные за сбор отходов, а также к авторизованным дилерам и в службу сбора бытовых отходов.



**Для утилизации машины обращайтесь к Технику и/или компании-продавцу.**

### 11.2 Экологическая справка

Внутри кофемашины имеется литиевая батарея кнопочного типа, необходимая для хранения данных машины. Она расположена в электронной плате.

Необходимо утилизировать батарею в соответствии с действующими законами страны.

Ogni macchina è corredata dalla **Dichiarazione di Conformità CE** di cui qui sotto è riportato un esempio

Each machine is accompanied by the **EC Declaration of Conformity** - see example below

Chaque machine est accompagnée d'une **Déclaration de conformité CE** dont vous trouverez un exemple ci-dessous

Jeder Maschine liegt die **EG-Konformitätserklärung** bei, die hier unten als Beispiel abgebildet ist

Cada máquina se suministra junto con la **Declaración de Conformidad CE** cuyo ejemplo se muestra a continuación

A máquina é fornecida com uma **Declaração de Conformidade CE** veja abaixo um exemplo

К каждой кофемашине прилагается **Декларация о соответствии нормам ЕС** Ниже представлен пример данной Декларации

<p>(IT) DICHIARAZIONE DI CONFORMITÀ CE (FR) DÉCLARATION DE CONFORMITÉ CE (DE) EG - KONFORMITÄTSERLÄRUNG (RO) DECLARAȚIE DE CONFORMITATE CE</p>	<p>(ES) DECLARACIÓN DE CONFORMIDAD CE (EN) EC DECLARATION OF CONFORMITY (PT) DECLARAÇÃO DE CONFORMIDADE CE</p>	
<p><b>Astoria®</b> Think espresso</p> <p><b>ASTORIA MACCHINE PER CAFFÈ S.R.L.</b> Via Condotti Bardini, 1 31058 SUSEGANA (TV) - ITALY</p>		
<p>Tipo - Type - Typ - Tip : <b>Macchina per caffè - Cafeteras Machines a cafe Coffee machines - Kaffeemaschinen Máquina de café - Aparat de preparat cafea</b></p>		
<p>Modello - Model - Modell - Modelo :</p>		
<p>N° di serie - Matricula - N° de serie Serial No - Seriennummer N° de série - Numar de fabrica :</p>		
<p>- come costruttore di MACCHINE PER CAFFÈ, dichiara che il prodotto: - como fabricante de CAFETERAS, declara que el producto: - en tant que constructeur de MACHINES A CAFE, déclare que le produit: - being the manufacturer of COFFEE MACHINES, hereby declares that the product: - erklärt als Hersteller von KAFFEEMASCHINEN, daß das Gerät: - referida nesta declaração, é conforme aos requisitos previstos pelas seguintes DIRETTIVE e REGOLAMENTOS e sucessivas modificações e integrações: - in calitate de producator de APARATE PENTRU PREPARAT CAFEA, declara ca produsul:</p>		
<p>- al quale si riferisce questa dichiarazione è conforme ai requisiti previsti dalle seguenti DIRETTIVE e REGOLAMENTI e successive modifiche e integrazioni: - al que se refiere esta declaración es conforme con lo que disponen las siguientes DIRECTIVAS y REGLAMENTOS y siguientes modificaciones y correcciones: - auquel se réfère cette déclaration est conforme aux exigences essentielles de DIRECTIVES et RELEMENTS et modifications et ajouts successifs: - to which this declaration refers, complies with the requirements set forth by the following DIRECTIVES and REGULATIONS and subsequent amendments: - auf welches sich diese Erklärung bezieht, gemäß den folgenden EG-Vorschriften gebaut ist VORSCHRIFTEN und REGULUNGEN sowie nachfolgenden Änderungen und Ergänzungen: - referida nesta declaração, é conforme aos requisitos previstos pelas seguintes DIRETTIVAS e REGULAMENTOS e sucessivas modificações e integrações: - la care se refera această declarație, este conform cu prevederile DIRECTIVELOR și REGULAMENTE cu modificările și completările ulterioare:</p>		
<p><b>2006/42/CE</b> Direttiva macchine - Directiva sobre las máquinas - Directive machines - Machinery Directive Maschinenrichtlinie - Directiva sobre máquinas - Directiva privind echipamentele tehnice</p>		
<p><b>2014/30/UE</b> Direttiva compatibilità elettromagnetica EMC - Directiva compatibilidad electromagnética EMC - Directive de compatibilité électromagnétique EMC Electromagnetic compatibility EMC Directive - Richtlinie elektromagnetische Verträglichkeit EMV Directiva sobre a compatibilidade electromagnética EMC - Directiva privind compatibilitatea electromagnetică EMC</p>		
<p><b>2014/35/UE</b> Direttiva bassa tensione - Directiva baja tensión - Directive de basse tension - Low voltage Directive Niederspannungsrichtlinie - Directiva sobre baixa tensão - Directiva privind joasa tensiune</p>		
<p><b>2012/19/UE</b> Direttiva RAEE - Directiva RAEE - Directive DEEE - WEEE Directive Directiva RAEE - Directiva DEEE (Deseurile de echipamente electrice si electronice)</p>		
<p><b>2011/65/UE</b> Direttiva RoHS - Directiva RoHS - Directive RoHS - RoHS Directive RoHS-Richtlinie - Directiva RoHS - Directiva privind interzicerea substantelor periculoase (RoHS)</p>		
<p><b>2009/142/CE (*)</b> Direttiva apparecchi a gas - Directiva aparatos de gas - Directive pour les appareils au gaz - Gas appliances Directive Richtlinie für Gasverbrauchseinrichtungen - Directiva sobre aparelhos a gás - Directiva privind aparatele consumatoare de combustibili gazoși (* ) aplicabile solo per i modelli con gas - aplicable solamente a los modelos con gas - applicable seulement aux modèles avec gaz - applicable for models with gas kit only nur fuer die Ausuehrungen mit Gas erforderlich - aplicável somente para os modelos com gás - aplicabila numai in cazul modelelor cu gaz</p>		
<p><b>2014/53/EU (**)</b> Direttiva RED - Directiva RED - Directive RED - Directiva RED - Directiva RED (**) aplicabile solo per i modelli con modulo radio - aplicable solo a los modelos con módulo radio - applicable uniquement pour les modèles avec module radio - applicable only for models with radio module anwendbar nur für Modelle mit Radiomodul - aplicável apenas nos modelos com módulo de rádio - aplicabila numai in cazul modelelor cu modul radio</p>		
<p><b>1935/2004</b> Regolamento sui materiali a contatto con i prodotti alimentari - Reglamentos sobre los materiales en contacto con los productos alimenticios Règlement sur les matériaux en contact avec les denrées alimentaires - Regulation on food contact materials Regulung für Materialien, die mit Lebensmitteln in Kontakt kommen - Regulament sobre materiais em contacto com os produtos alimentares Regulamentul privind materialele care intră în contact cu produsele alimentare</p>		
<p>in conformità alle norme - en conformidad de las normas - en conformité avec les normes - in compliance with standards gemäß den Vorsch - em conformidade com as normas - în conformitate cu normele : <b>EN 60335-1, EN 60335-2-75, EN 55014-1, EN 55014-2, EN 61000-3-2, EN 61000-3-3, EN 301 489-1, EN 301 489-17, EN 300 328</b></p>		
<p>L'incarico di costituire e conservare il fascicolo tecnico è affidato alla ASTORIA MC S.R.L. in Via Condotti Bardini, 1 - 31058 SUSEGANA (TV) - ITALIA La responsabilidad de elaborar y conservar el expediente técnico corresponde a la ASTORIA MC S.R.L. Via Condotti Bardini, 1 - 31058 SUSEGANA (TV) - ITALIA La tâche de constituer et de conserver le dossier technique est confiée à la ASTORIA MC S.R.L. Via Condotti Bardini, 1 - 31058 SUSEGANA (TV) - ITALIA The ASTORIA MC S.R.L. Via Condotti Bardini, 1 - 31058 SUSEGANA (TV) - ITALY is responsible for establishing and maintaining the technical file Die Aufgabe der Einrichtung und Aufrechterhaltung des technischen Unterlagen anvertraut ist, die ASTORIA MC S.R.L. Via Condotti Bardini, 1-31058 SUSEGANA (TV) - ITALIEN A responsabilidade de criar e guardar o fascículo técnico é confiada à a ASTORIA MC S.R.L. Via Condotti Bardini, 1 - 31058 SUSEGANA (TV) - ITALIA Sarcina constituiri și pastrarii dosarului tehnic este incredintata ASTORIA MC S.R.L. Via Condotti Bardini, 1 - 31058 SUSEGANA (TV) - ITALIA</p>		
<p>La presente dichiarazione perde la sua validità nel caso in cui l'apparecchio venga modificato senza espressa autorizzazione del costruttore oppure se installato o utilizzato in modo non conforme a quanto indicato nel manuale d'uso e nelle istruzioni - La presente declaración pierde su validez en el caso de que el aparato sea modificado sin expresa autorización del constructor, o bien si ha sido instalado o utilizado de forma no conforme a lo indicado en el manual de uso y en las instrucciones - La présente déclaration sera considérée comme nulle et non avenue si l'appareil est modifié sans l'autorisation du fabricant ou si l'appareil est installé ou utilisé de façon non conforme à ce qui est indiqué dans le manuel d'utilisation et d'installation - This declaration is null and void if the machine is modified without the express authorization of the manufacturer or if improperly installed and used in a way that does not comply with indications in the users' manual and the instructions - Die vorliegende Konformitätserklärung verliert ihre Gültigkeit, falls das Gerät ohne ausdrückliche Genehmigung des Herstellers modifiziert werden sollte oder falls es nicht gemäß den im Bedienungs- und Wartungshandbuch aufgeführten - A presente declaração deixa de ter validade no caso em que o aparelho seja modificado sem autorização do construtor ou se instalado o utilizado de maneira não conforme ao manual de uso e nas instruções - Această declarație își pierde valabilitatea dacă dispozitivul este modificat fără autorizarea expresă a producătorului sau dacă este instalat sau folosit în alt scop decât cel specificat în manualul și în instrucțiunile de utilizare.</p>		
<p>Data di emissione - Fecha de emisión Date d'émission - Date of Issue Ausstellungsdatum - Data de emissão Data emiterii</p>	<p>Susegana,</p>	<p>Managing Director Firma</p>

Ogni macchina è corredata dalla **Dichiarazione di Conformità PED** di cui qui sotto è riportato un esempio

Each machine is accompanied by the **PED Declaration of Conformity** - see example below









Chaque machine est accompagnée d'une **Déclaration de conformité PED** dont vous trouverez un exemple ci-dessous

Jeder Maschine liegt die **PED-Konformitätserklärung** bei, die hier unten als Beispiel abgebildet ist

Cada máquina se suministra junto con la **Declaración de Conformidad PED** cuyo ejemplo se muestra a continuación

A máquina é fornecida com uma **Declaração de Conformidade PED** veja abaixo um exemplo

К каждой кофемашине прилагается **Директива для оборудования, работающего под давлением** Ниже представлен пример данной Директивы

 DICHIARAZIONE DI CONFORMITÀ CE	 DECLARACIÓN DE CONFORMIDAD CE	
 DÉCLARATION DE CONFORMITÉ CE	 EC DECLARATION OF CONFORMITY	
 EG - KONFORMITÄTSEKLRÄRUNG	 DECLARAÇÃO DE CONFORMIDADE CE	
 DECLARATIE DE CONFORMITATE CE		

come costruttore di CALDAIE A VAPORE per macchine da caffè e VALVOLE DI SICUREZZA (che la proteggono) dichiara che il prodotto sotto descritto, è conforme ai requisiti previsti nella DIRETTIVA

como fabricante de calderas a vapor para maquinas de café y valvulas de seguridad (que las protegen) declara que el producto abajo descrito, es conforme a los requisitos previstos en la DIRECTIVA

en qualité de fabricant de chaudières à vapeur pour machines à café et de soupapes de sécurité (qui protègent la chaudière) déclare que, le produit ci-dessous reporté, est conforme aux normes prévues par la DIRECTIVE

as manufacturer of boilers for espresso coffee machines and of security valves for their safety hereby declares that the item described here below is manufactured according to the norms laid down in DIRECTIVE

als Hersteller von Dampfkessel für Kaffeemaschinen und Sicherheitsventile, erklärt dass die unten genannten Produkte gemäss dem Erfordernis der EG-Vorschrift hergestellt sind

como fabricante de CALDEIRAS A VAPOR para máquinas de café e VÁLVULAS DE SEGURANÇA (que as protegem) declara que o produto descrito abaixo, é conforme com os requisitos previstos pela DIRECTIVA

in calitate de producator de cazane pentru MASINI DE PREPARAT CAFEA si de supape de siguranta, declara ca produsul cu descrierea de mai jos este fabricat conform normelor scrise in DIRECTIVE 2014/68/UE

**LOGO DEL PRODUTTORE**

**MANUFACTURER'S LOGO**

Indirizzo del Produttore  
*Manufacturer's address*

**CALDAIA - CALDERA - CHAUDIÈRE - BOILER - KESSEL - CALDEIRA - CAZANE**

Modello - Modelo - Modele - Model - Modelo - Modell

N° di serie - Matricula - N° de serie - Serial No  
Seriennummer - N° de série - Seria

Lotto - Lote - Lot - Lote - Warenposten

**VALVOLA - VALVULA - SOUPEPE - VALVE - VENTILE - VÁLVULA - SUPAPE**

Modello - Modelo - Modele - Model - Modelo - Modell

N° di serie - Matricula - N° de serie - Serial No  
Seriennummer - N° de série - Seria

Anno di fabbricazione - Año de fabricación  
Année de fabrication - Year of production  
Baujahr - Ano de fabrico - An de fabricatie

<b>Procedimento di valutazione di conformità</b> Specifiche tecniche utilizzate: I.S.P.E.S.L. Raccolta M, S, VSR e PIVG (ex E) rev. 95	Classifica: Categoria 1	Procedimento: Modulo A
<b>Procedimiento de valuación de conformidad</b> Specifiche tecniche utilizzate: I.S.P.E.S.L. Tomo M, S, VSR y PIVG (ex E) Rev. 95	Clasificación: Categoría 1	Procedimiento: Modulo A
<b>Procédure d'évaluation de conformité</b> Spécifications technique appliquées: I.S.P.E.S.L. Tome M, S, VSR et PIVG (ex E) Rév. 95	Classification: Catégorie 1	Procédure: Module A
<b>Conformity evaluation procedure</b> Technical specification applied: I.S.P.E.S.L. Tomes M, S, VSR and PIVG (ex E) rev. 95	Classification: Category 1	Procedure: Form A
<b>Bewertungübereinstimmungsverfahren</b> Technische Angaben gemäss: I.S.P.E.S.L. Band M, S, VSR und PIVG (ex E) Rev. 95	Wertung: Klasse 1	Verfahren: Modul A
<b>Processo de avaliação da conformidade</b> Características técnicas utilizadas: I.S.P.E.S.L. Fascículo M, S, VSR e PIVG (ex E) rev. 95	Classificação: Categoria 1	Procedimento: Módulo A
<b>Procedura de evaluare a conformitatii</b> Specificatii tehnice aplicate: I.S.P.E.S.L. Culegere M, S, VSR si PIVG (ex E) Rev. 95	Clasificare: Categoria 1	Procedura: Forma A

Susegana, Managing Director





**ASTORIA MACCHINE PER CAFFÈ S.R.L.**

Via Condotti Bardini, 1 - 31058 SUSEGANA (TV) - ITALY

Tel. +39.0438.6615 - Fax +39.0438.60657

[www.astoria.com](http://www.astoria.com) - [info@astoria.com](mailto:info@astoria.com)

Cod. 02000819 - Rev. 05 - 03/2021